

Kompaktní katalog



Přehled produktů

Šroubováky



Řada Kraftform nerezové šroubováky	6
Řada Kraftform 900	8
Řada Kraftform 300	12
Řada Kraftform Comfort	31
Řada s dřevěnou rukojetí	33
Řada praporkových klíčů	33
Příslušenství pro šroubování	34
Řada Kraftform Micro	36
Řada 400 s příčnou rukojetí	43
Řada ESD	48

Nářadí pro elektrikáře



Řada Kraftform nerezové šroubováky VDE	56
Řada Kraftform Serie 100 VDE	58
Řada Kraftform Kompakt VDE	69
Kraftform Kompakt Turbo i	76
Řada Kraftform Comfort VDE	80
Ráčna Zyklop pro elektrikáře a příslušenství	81
Wera 2go pro elektroinstalatéry	220
Momentové nářadí pro elektrikáře	85

Ráčny a příslušenství



1/4" Ráčna Zyklop Speed	88
1/4" Ráčna Zyklop Metal Push	93
1/4" Ráčna Zyklop Metal Switch	94
1/4" Zyklop příslušenství	96
3/8" Ráčna Zyklop Speed	105
3/8" Ráčna Zyklop Metal Push	108
3/8" Ráčna Zyklop Metal Switch	110
3/8" Zyklop příslušenství	112
1/2" Ráčna Zyklop Speed	121
1/2" Ráčna Zyklop Hybrid	123
1/2" Ráčna Zyklop Metal Push	125
1/2" Ráčna Zyklop Metal Switch	126
1/2" Zyklop příslušenství	127
1/2" Ráčna Koloss s funkcí klavíra	137
Ráčny Zyklop Mini	139
Tool-Check	141

Očkový klíč Joker



6000 Otevřený a očkový ráčnový klíč Joker	150
6001 Otevřený a očkový ráčnový klíč Joker Switch, přepínací páčka	153
6002 Dvojitý otevřený klíč Joker	153
6003 Otevřený očkový klíč Joker	155
6004 Otevřený klíč Joker se samočinným nastavením	158

Úhlové klíče



Úhlové klíče na šrouby s vnitřním šestihranem	162
Úhlové klíče na šrouby TORX®	175
Úhlové šroubováky	179

Kraftform Kompakt



Kraftform Kompakt Turbo	182
Kraftform Kompakt 10, 12	183
Kraftform Kompakt 20, 22, 25, 26, 28	184
Kraftform Kompakt 40, 41	187
Kraftform Kompakt 50	188
Kraftform Kompakt 60, 62	189
Kraftform Kompakt 70, 71	192
Kraftform Kompakt 100	193
Kraftform Kompakt 400	194
Kraftform Kompakt Stubby	194
Sortiment pro vybrané skupiny uživatelů	198
Ruční držáky a spojovací díly	204
Kraftform Kompakt s funkcí ráčny	209
Kraftform Kompakt Vario bez funkce ráčny	211

Wera 2go



Wera 2go 1 Nosič nářadí	216
Wera 2go 2 Kufr na nářadí	216
Wera 2go 3 Box na nářadí	217
Wera 2go 4 Kapsa na nářadí	218
Wera 2go 5 Nosič nářadí	218
Wera 2go 6 Popruh	218
Wera 2go 7 Vysoký box na nářadí	218
Wera 2go H 1 Sada nářadí pro zpracovatele dřeva	219
Sada nářadí Wera 2go E 1 pro elektroinstalatéry	220
Pás na suchý zip	221

Bity



	Bity na šrouby Phillips	224
	Bity na šrouby Pozidriv	237
	Bity na šrouby s drážkou PlusMinus/Phillips	245
	Bity na šrouby s drážkou PlusMinus/Pozidriv	245
	Bity na šrouby TORX®	245
	Bity na šrouby TORX® s otvorem	246
	Bity na šrouby TORX® BO	255
	Bity na šrouby TORX PLUS®	256
	Bity na šrouby TORX PLUS® IPR	257
	Bity na šrouby ASSY® (SIT)	258
	Bity na šrouby s plochou drážkou	259
	Bity na šrouby s vnitřním šestihranem	262
	Bity na šrouby s vnitřním šestihranem BO	268
	Bity na šrouby s vnitřním čtyřhranem	268
	Bity na šrouby TORQE-SET®	272
	Bity na šrouby TRI-WING®	273
	Bity na šrouby s vnitřním mnohoúhelníkem	274
	Bity na šrouby HI-TORQUE	274
	Bity na šrouby Microstix	275
	Bity na napínací šrouby	275
	Vložky nástrčných klíčů	276
	Zakrucovací nářadí s vnitřním závitem	277

Držáky, adaptéry a spojovací díly



Držáky bitů Impaktor	280
Rychloupínací držáky Rapidaptor	281
Rychloupínací držáky BiTorsion	283
Univerzální držáky s rychloupínací hlavou	283
Univerzální držáky se zajišťovacím kroužkem	285
Univerzální držáky s pouzdem z nerezové oceli	286
Univerzální držáky s pouzdem CuBe	288
Distanční držáky	288
Dříky nástrojů a spojovací díly	289

Sortiment bitů



Sortiment bitů Impaktor	296
Sortiment bitů Stainless	299
Sortiment bitů BiTorsion	301
Sortiment bitů Diamond	304
Sortiment bitů Universal	307
Sortiment bitů Wood	317
Sortiment bitů Metal	320
Sortiment bitů pro speciální aplikace	324

Momentové nářadí



Stavitelné momentové šroubováky řady Kraftform 7400	
s proměnným nastavením utahovacího momentu	328
s pevně přednastavenou hodnotou měření	332
nastavitelné podle zadání zákazníka v rámci uvedeného rozsahu měření	336
Řada indikátorů utahovacího momentu	341
Momentové klíče Click-Torque	
s přepínací ráčnou	342
s průchozím čtyřhranem pro utahování doprava a doleva	347
nastavitelné pro nástrčkové nástroje	348
přednastavené pro nástrčné nástroje	350
Řada nástrčných nástrojů	351
Příslušenství	358

Rázové šroubováky a gumové paličky



Řada rázových šroubováků 90Nm	359
Řada gumových paliček	359

Číselný rejstřík

TechLex	361
Číselný rejstřík podle kódových čísel	365
Číselný rejstřík podle objednacích čísel	379





Kraftform Stainless – materiál z ušlechtilé oceli pro minimalizaci cizí rzi

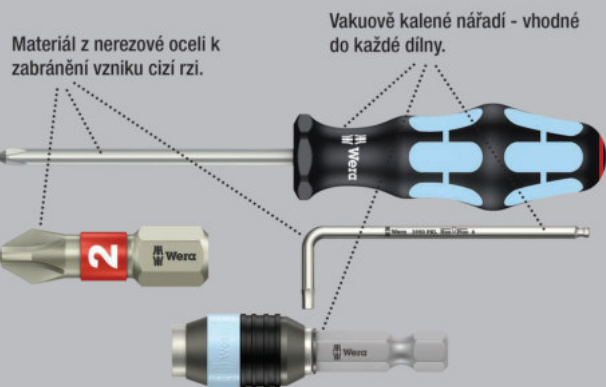

Kvalitní šroubovák Kraftform Plus z nerezové oceli. Nářadí z nerezové oceli od firmy Wera je vakuově kalené do ledu a vyznačuje se tvrdostí a pevností potřebnou pro šroubování. Průmyslové použití je možné bez omezení.

Špička profilu Lasertip se pevně zakousne do hlavy šroubu a zabrání vyklouznutí z hlavy. Vícekomponentní rukojeť Kraftform pro rychlou a bezpečnou práci.

S identifikátorem nářadí „Take it easy“: Barevné označení podle profilů a značky velikosti. Šestihhranná ochrana před odkutálením brání nepříjemnému kutálení nářadí na pracovišti.

- Vícekomponentní rukojeť Kraftform pro rychlé a ergonomické šroubování
- S identifikátorem nářadí „Take it easy“: Barevné označení podle profilů a značky velikosti
- S šestihhrannou ochranou před odkutálením
- Špička profilu Lasertip pro lepší přilnutí k hlavě šroubu

Lasertip – špička čepele upravená laserovým paprskem



3335 Plochý šroubovák, nerezová ocel



	EAN						
Code	4013288	mm	mm	mm	mm	mm	
05032001001 ¹⁾	107329	0,5	3,0	3,0	80	81	1/8" 10
05032002001	107336	0,6	3,5	3,5	100	81	9/64" 10
05032003001	107343	0,8	4,0	4,0	100	98	5/32" 10
05032004001	107350	1,0	5,5	5,5	125	98	7/32" 10

¹⁾ není Lasertip

3334 Plochý šroubovák, nerezová ocel



	EAN						
Code	4013288	mm	mm	mm	mm	mm	
05032005001	107367	1,2	6,5	6,0	150	105	1/4" 10
05032006001	107374	1,2	8,0	7,0	175	112	5/16" 10
05032007001	107381	1,6	10,0	9,0	200	112	3/8" 5

3350 PH Křížový šroubovák, nerezová ocel



	EAN						
Code	4013288		mm	mm	mm	mm	
05032020001 ¹⁾	107398	PH 0	60	81	3,0	2 3/8"	5
05032021001	107404	PH 1	80	98	4,5	3 1/8"	10
05032022001	107411	PH 2	100	105	6,0	4"	10
05032023001	107428	PH 3	150	112	8,0	6"	5

¹⁾ není Lasertip

3355 PZ Křížový šroubovák, nerezová ocel



	EAN						
Code	4013288		mm	mm	mm		
05032030001 ¹⁾	107435	PZ 0	60	81	3,0	2 3/8"	5
05032031001	107442	PZ 1	80	98	4,5	3 1/8"	10
05032032001	107459	PZ 2	100	105	6,0	4"	10
05032033001	107466	PZ 3	150	112	8,0	6"	5

¹⁾není Lasertip

3367 Šroubovák TORX®, nerezová ocel



	EAN						
Code	4013288		mm	mm	mm		
05032050001	107473	TX 8	60	81	3,5	2 3/8"	10
05032051001	107480	TX 9	60	81	4,0	2 3/8"	10
05032052001	107497	TX 10	80	81	4,0	3 1/8"	10
05032053001	107503	TX 15	80	98	4,0	3 1/8"	10
05032054001	107510	TX 20	100	98	4,5	4"	10
05032055001	107527	TX 25	100	105	5,0	4"	10
05032056001	107534	TX 27	115	105	5,5	4 9/16"	10
05032057001	107541	TX 30	115	105	6,0	4 9/16"	10
05032058001	107558	TX 40	130	112	7,0	5 3/16"	10

3368 Šroubováky na šrouby s vnitřním čtyřhranem, nerezová ocel

- Šroubovák z nerezové oceli na šrouby s vnitřním čtyřhranem
- Vícekomponentní rukojeť Kraftform pro rychlé a ergonomické šroubování
- S označením rukojetí pro snadné nalezení a třídění nářadí
- S šestihrannou ochranou před odkutálením
- Nerezová ocel proti nebezpečí cizí rzi

3368 Šroubováky na šrouby s vnitřním čtyřhranem, nerezová ocel



	EAN						
Code	4013288		mm	mm	mm		
05032070002	114150	# 1	80	98	4,5	3 1/8"	10
05032071002	114167	# 2	100	105	6,0	4"	10

3334/6 Sada šroubováků, nerezová ocel + stojánek

- S držákem pro montáž na zeď

3334/6 Sada šroubováků, nerezová ocel + stojánek



Code	EAN			
05032060001	111388			1
			3350 PH 1x PH 1x80; 1x PH 2x100	
			3335 1x 0,5x3,0x80 ¹⁾ ; 1x 0,8x4,0x100; 1x 1,0x5,5x125	
			3334 1x 1,2x6,5x150	

¹⁾není Lasertip

3334/3355/6 Sada šroubováků, nerezová ocel + stojánek

- S držákem pro montáž na zeď

3334/3355/6 Sada šroubováků, nerezová ocel + stojánek



Code	EAN			
05032061001	111395			1
			3355 PZ 1x PZ 1x80; 1x PZ 2x100	
			3335 1x 0,5x3,0x80 ¹⁾ ; 1x 0,8x4,0x100; 1x 1,0x5,5x125	
			3334 1x 1,2x6,5x150	

¹⁾není Lasertip

3334/3350/3355/6 Sada šroubováků, nerezová ocel + stojánek

- S držákem pro montáž na zeď

3334/3350/3355/6 Sada šroubováků, nerezová ocel + stojánek



Code	EAN		
05032063001	111739		1
		⊕ 3350 PH 1x PH 1x80; 1x PH 2x100	
		⊕ 3355 PZ 1x PZ 1x80; 1x PZ 2x100	
		⊖ 3335 1x 0,5x3,0x80 ¹⁾	
		⊖ 3334 1x 1,2x6,5x150	

¹⁾ není Lasertip

Wera – Sekací šroubovák

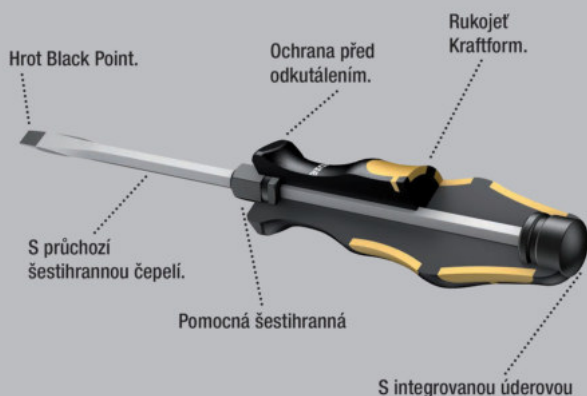

Sekací šroubovák Wera pro šroubování, sekání, dlabání a povolování pevně utažených šroubů. S vícekomponentní rukojetí Kraftform pro rychlou a bezpečnou práci. Kraftform Plus: tvrdé zóny rukojeti pro vysokou pracovní rychlost, zatímco měkké zóny rukojeti zajišťují přenos vysokých uťahovacích momentů. S průchozí šestihlannou čepelí z vysoce kvalitního materiálu na bity, díky tomu přenášení sil beze ztrát i při úderech kladivem. Zušlechťený materiál s vysokou houževnatostí proti rozštěpení nebo zlomení čepelí.

S integrovanou úderovou plochou pro zvýšení životnosti a snížení rizika štěpin. Díky integrované pomocné šestihlanné matici lze pomocí otevřeného nebo očkového klíče přenášet podstatně vyšší uťahovací momenty.

Špička profilu Black Point Wera a náročný proces kalení zaručují dlouhou životnost špičky, zvýšenou ochranu proti korozi a vysokou přesnost. S šestihlannou ochranou proti nepříjemnému kutálení náradí na pracovišti.

932 A Plochý šroubovák



	EAN	⊖	⊖	⬡	⊕	⊖	⊖	⊕
Code	4013288	mm	mm	mm	mm	mm	mm	mm
05018260001 ¹⁾	018007	0,6	3,5	4		80	81	10
05018262001	018014	0,8	4,5	5	8	90	98	10
05018264001	018021	1,0	5,5	6	10	100	105	10
05018266001	018038	1,2	7,0	6	10	125	105	10
05018268001	018045	1,6	9,0	8	13	150	112	10
05018270001	018052	1,6	10,0	8	13	175	112	5
05018272001	018069	2,0	12,0	10	16	200	117	2
05018274001	018076	2,5	14,0	10	16	250	117	2

¹⁾ Bez průchozí čepelí, bez úderové plochy, bez pomocné šestihlanné matice

932 A SB Plochý šroubovák



Code	EAN			
05100085001	181596	⊖	932 A 1x 1.0x5.5x100	10
05100086001	181602	⊖	932 A 1x 1.2x7.0x125	10
05100087001	181619	⊖	932 A 1x 1.6x9.0x150	10

932 AS Plochý šroubovák

- S průchozí šestihlannou čepelí, úderovou plochou s integrovaným vnitřním čtyřhranem a pomocnou maticí

932 AS Plochý šroubovák



	EAN	⊖	⊖	⬡	⊕	⊖	⊖	⊕
Code	4013288	mm	mm	mm	mm	mm	mm	mm
05018300001	134486	0,8	4,5	5	8	100	98	10
05018301001	134462	1,0	5,5	6	10	113	105	10
05018302001	134455	1,2	7,0	6	10	138	105	10

917 SPH Křížový šroubovák



	EAN	+	mm	mm	mm	mm	mm	mm	
Code	4013288								
05017005001	017734	PH 1	5	8	80	98	3 1/8"	10	
05017010001	017741	PH 2	6	10	100	105	4"	10	
05017015001	017758	PH 3	8	13	150	112	6"	5	
05017020001	017765	PH 4	10	16	200	117	8"	2	

917 SPH SB Křížový šroubovák



Code	EAN			
	4013288			
05100075001	181565	+	917 SPH 1x PH 1x80	10
05100076001	181572	+	917 SPH 1x PH 2x100	10
05100077001	181589	+	917 SPH 1x PH 3x150	5

917 SPHS Křížový šroubovák

- S průchozí šestihrannou čepelí, úderovou plochou s integrovaným vnitřním čtyřhranem a pomocnou maticí

917 SPHS Křížový šroubovák



	EAN	+	mm	mm	mm	mm	mm	mm	
Code	4013288								
05017040001	134493	PH 1	5	8	90	98	3 35/64"	10	
05017041001	134448	PH 2	6	10	113	105	4 29/64"	10	

918 SPZ Křížový šroubovák



	EAN	+	mm	mm	mm	mm	mm	mm	
Code	4013288								
05017050001	017772	PZ 1	5	8	80	98	3 1/8"	10	
05017052001	017789	PZ 2	6	10	100	105	4"	10	
05017054001	017796	PZ 3	8	13	150	112	6"	5	
05017056001	017802	PZ 4	10	16	200	117	8"	2	

918 SPZ SB Křížový šroubovák



Code	EAN			
	4013288			
05100080001	181633	+	918 SPZ 1x PZ 1x80	10
05100081001	181640	+	918 SPZ 1x PZ 2x100	10
05100082001	181657	+	918 SPZ 1x PZ 3x150	5

977 Šroubovák TORX®



	EAN	+	mm	mm	mm	mm	mm	mm	
Code	4013288								
05024400001	094742	TX 15	5	8	80	98	3 1/8"	10	
05024401001	094759	TX 20	5	8	90	98	3 1/2"	10	
05024402001	094766	TX 25	6	10	100	105	4"	10	
05024403001	094773	TX 27	6	10	125	105	5"	10	
05024404001	094780	TX 30	8	13	150	112	6"	10	
05024405001	094797	TX 40	8	13	150	112	6"	10	

Big Pack 900 Sada šroubováků Kraftform Wera: sekací šroubovák + stojánek

- S držákem pro montáž na zeď

Big Pack 900 Sada šroubováků Kraftform Wera: sekací šroubovák + stojánek



Code	EAN		
05133285001	4013288 176349		1
		+	917 SPH 1x PH 1x80; 1x PH 2x100; 1x PH 3x150
		+	918 SPZ 1x PZ 1x80; 1x PZ 2x100; 1x PZ 3x150
		-	932 A 1x 0,6x3,5x80 ¹⁾ ; 1x 0,8x4,5x90; 1x 1,0x5,5x100; 1x 1,2x7,0x125; 1x 1,6x9,0x150
		+	977 TORX® 1x TX 20x90; 1x TX 25x100
			Rack 2x 190,0x50,0

¹⁾Bez průchozí čepěle, bez úderové plochy, bez pomocné šestihřanné matice

Kraftform 900/7 Set 1 Sada šroubováků Kraftform Wera: Sekací šroubovák

- 7dílná sada v kompaktním, textilním pouzdru s kompatibilitou Wera 2go

Kraftform 900/7 Set 1 Sada šroubováků Kraftform Wera: Sekací šroubovák

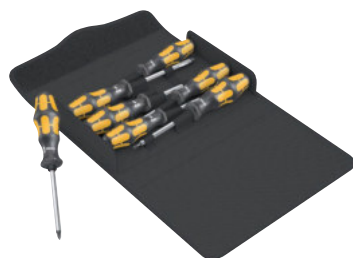

Code	EAN		
05137811001	4013288 217622		1
		+	917 SPH 1x PH 1x80; 1x PH 2x100
		+	977 TORX® 1x TX 20x90; 1x TX 25x100
		-	932 A 1x 0,8x4,5x90; 1x 1,0x5,5x100; 1x 1,2x7,0x125
			K240 1x 50,0x240,0

Kraftform 900/7 Set 2 Sada šroubováků Kraftform Wera: Sekací šroubovák

- 7dílná sada v kompaktním, textilním pouzdru s kompatibilitou Wera 2go
- Otvíráky lahví Wera

Kraftform 900/7 Set 2 Sada šroubováků Kraftform Wera: Sekací šroubovák



Code	EAN		
05137812001	4013288 218162		1
		+	917 SPH 1x PH 1x80; 1x PH 2x100
		-	932 A 1x 0,6x3,5x80 ¹⁾ ; 1x 0,8x4,5x90; 1x 1,0x5,5x100; 1x 1,2x7,0x125
			Otvíráky lahví 1x 145
			K240 1x 50,0x240,0

¹⁾Bez průchozí čepěle, bez úderové plochy, bez pomocné šestihřanné matice

Kraftform 900/7 Set 3 Sada šroubováků Kraftform Wera: Sekací šroubovák

- 7dílná sada v kompaktním, textilním pouzdru s kompatibilitou Wera 2go
- Otvíráky lahví Wera

Kraftform 900/7 Set 3 Sada šroubováků Kraftform Wera: Sekací šroubovák



Code	EAN		
05137813001	4013288 218179		1
		+	918 SPZ 1x PZ 1x80; 1x PZ 2x100
		-	932 A 1x 0,6x3,5x80 ¹⁾ ; 1x 0,8x4,5x90; 1x 1,0x5,5x100; 1x 1,2x7,0x125
			Otvíráky lahví 1x 145
			K240 1x 50,0x240,0

¹⁾Bez průchozí čepěle, bez úderové plochy, bez pomocné šestihřanné matice

932/6 Sada šroubováků Krafftform Wera: sekací šroubovák + stojánek

- S držákem pro montáž na zeď

932/6 Sada šroubováků Krafftform Wera: sekací šroubovák + stojánek



Code	EAN		
05018282001	4013288 018090		1
		+	917 SPH 1x PH 1x80; 1x PH 2x100
		-	932 A 1x 0,6x3,5x80 ¹⁾ ; 1x 0,8x4,5x90; 1x 1,0x5,5x100; 1x 1,2x7,0x125

¹⁾Bez průchozí čepele, bez úderové plochy, bez pomocné šestihhranné matice

932 S/6 Sada šroubováků Krafftform Wera: sekací šroubovák + stojánek

- Úderová plocha s integrovaným vnitřním čtyřhranem a pomocnou maticí pro vyšší utahovací momenty
- S držákem pro montáž na zeď

932 S/6 Sada šroubováků Krafftform Wera: sekací šroubovák + stojánek



Code	EAN		
05018283001	4013288 134479		1
		+	917 SPHS 1x PH 1x90; 1x PH 2x113
		-	932 A 1x 0,6x3,5x80 ¹⁾
		-	932 AS 1x 0,8x4,5x100; 1x 1,0x5,5x113; 1x 1,2x7,0x138

¹⁾Bez průchozí čepele, bez úderové plochy, bez pomocné šestihhranné matice

932/918/6 Sada šroubováků Krafftform Wera: sekací šroubovák + stojánek

- S držákem pro montáž na zeď

932/918/6 Sada šroubováků Krafftform Wera: sekací šroubovák + stojánek



Code	EAN		
05018287001	4013288 018137		1
		+	918 SPZ 1x PZ 1x80; 1x PZ 2x100
		-	932 A 1x 0,6x3,5x80 ¹⁾ ; 1x 0,8x4,5x90; 1x 1,0x5,5x100; 1x 1,2x7,0x125

¹⁾Bez průchozí čepele, bez úderové plochy, bez pomocné šestihhranné matice

977/6 Sada šroubováků TORX® Krafftform Wera: sekací šroubovák + stojánek

- S držákem pro montáž na zeď

977/6 Sada šroubováků TORX® Krafftform Wera: sekací šroubovák + stojánek



Code	EAN		
05024410001	4013288 094803		1
		+	977 TORX® 1x TX 15x80; 1x TX 20x90; 1x TX 25x100; 1x TX 27x125; 1x TX 30x150; 1x TX 40x150

Kraftform – tvar vytvořený rukou

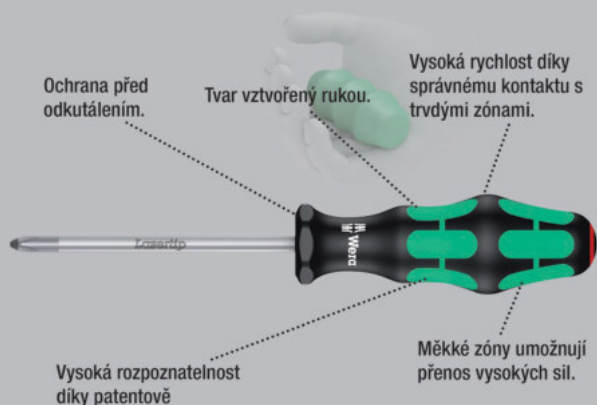

Kvalitní šroubovák Kraftform Plus s elektrickářskou čepelí. Vícekomponentní rukojeť Kraftform Plus pro příjemnou ergonomickou práci, při které nevznikají puchýře a mozoly.

Tvrdé zóny rukojeti pro vysokou pracovní rychlost, zatímco měkké zóny rukojeti zajišťují přenos vysokých utahovacích momentů.

Špička profilu Lasertip u šroubováků Wera je mikroskopicky jemně zdrsněna laserovými paprsky. Tato drsná plocha se doslova „zakusne“ do hlavy šroubu. Nechtěně vyklouznutí je minulostí.

Identifikátor nářadí „Take it easy“ s barevným označením dle profilů a vyznačené velikosti – k jednoduchému a rychlému nalezení vhodného nástroje. Šestihránná ochrana před odkutálením brání nepříjemnému kutálení nářadí na pracovišti.

- Tvrdé zóny rukojeti pro vysokou pracovní rychlost, měkké zóny rukojeti pro přenos vysokých utahovacích momentů
- S identifikátorem nářadí „Take it easy“: Barevné označení podle profilů a značky velikosti
- S šestihránnou ochranou před odkutálením
- Špička profilu Lasertip pro lepší přilnutí k hlavě šroubu

Lasertip – špička čepele upravená laserovým paprskem

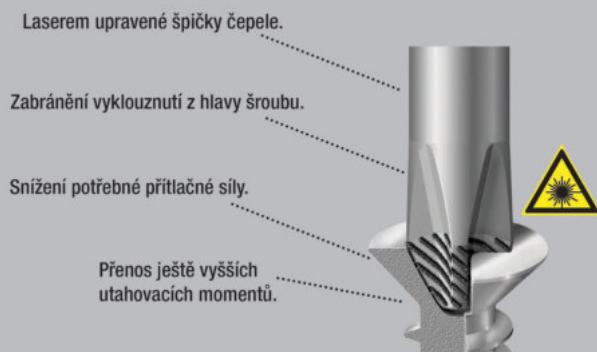

335 Ploché šroubováky



	EAN	⌀	ℓ	ℓ ₁	ℓ ₂	ℓ ₃	ℓ ₄	ℓ ₅
Code	4013288	mm	mm	mm	mm	mm	mm	
05008006001 ¹⁾	039996	0,4	2,0	60	70	2,5	5/64"	10
05110000001 ¹⁾	003232	0,4	2,5	60	70	2,5	3/32"	10
05008007001 ¹⁾	003249	0,4	2,5	75	70	2,5	3/32"	10
05110001001 ¹⁾	003256	0,5	3,0	80	81	3,0	1/8"	10
05008008001 ¹⁾	107985	0,5	3,0	150	81	4,0	1/8"	10
05008009001 ¹⁾	107992	0,5	3,0	200	81	4,0	1/8"	5
05008015001	003263	0,6	3,5	100	81	3,5	9/64"	10
05110002001	003270	0,6	3,5	125	81	3,5	9/64"	10
05110003001	003287	0,6	3,5	200	81	3,5	9/64"	5
05110004001	003294	0,8	4,0	100	98	4,0	5/32"	10
05110005001	003300	0,8	4,0	150	98	4,0	5/32"	10
05110006001	003317	0,8	4,0	200	98	4,0	5/32"	5
05008027001 ¹⁾	003324	0,8	4,0	300	98	4,0	5/32"	2
05110007001	003331	1,0	5,5	125	98	5,5	7/32"	10
05008055001	003348	1,0	5,5	150	98	5,5	7/32"	10
05110008001	003355	1,0	5,5	200	98	5,5	7/32"	5
05008060001 ¹⁾	003362	1,0	5,5	300	98	5,5	7/32"	2
05008061001	108005	1,2	6,0	100	105	6,0	5/16"	10

¹⁾ není Lasertip

335 SB Ploché šroubováky



Code	EAN	⌀	ℓ	ℓ ₁	ℓ ₂	ℓ ₃	ℓ ₄	ℓ ₅
05100042001	181275	335	1x 0.6x3.5x100					10
05100043001	181251	335	1x 0.8x4.0x100					10
05100044001	181244	335	1x 1.0x5.5x125					10

334 SK Ploché šroubováky

- S šestihrannou čepelí

334 SK Ploché šroubováky



	EAN	↓	↓	⬡	⬢	⬢	⬢	⬢
Code	4013288	mm	mm	mm	mm	mm	mm	⊠
05007670001	108036	0,6	3,5	4	-	75	81	10
05007671001	108043	0,8	4,0	4	-	90	81	10
05007672001	108050	0,8	4,5	5	8	90	98	10
05007673001	108067	1,0	5,5	6	10	100	98	10
05007674001	108074	1,2	6,5	6	10	125	105	10
05007675001	108081	1,2	7,0	6	10	125	105	10
05007676001	108098	1,6	9,0	8	13	150	112	10
05007677001	108104	1,6	10,0	8	13	175	112	5

334 Ploché šroubováky



	EAN	↓	↓	⬢	⬢	⊘	↓	⊠
Code	4013288	mm	mm	mm	mm	mm	mm	⊠
05007610001	003058	0,8	5,0	100	98	5,0	3/16"	10
05007620001	003065	1,0	6,0	125	105	6,0	1/4"	10
05340330001	102553	1,0	6,0	150	105	6,0	1/4"	10
05110010001	003089	1,2	6,5	150	105	6,0	1/4"	10
05007635001	003072	1,2	7,0	150	105	7,0	9/32"	10
05007621001	108012	1,2	6,5	200	105	7,0	9/32"	5
05110011001	003096	1,2	8,0	175	112	7,0	5/16"	5
05007640001	108029	1,6	8,0	175	112	7,0	5/16"	5
05110104001	003102	1,6	10,0	200	112	9,0	3/8"	5
05110105001 ¹⁾	003119	2,0	12,0	250	117	10,0	1/2"	2

¹⁾není Lasertip

334 SB Ploché šroubováky



Code	EAN	⊘		⊠
05100030001	181411	⊘	334 1x 1.2x6.5x150	10
05100031001	181220	⊘	334 1x 1.2x8.0x175	5

378 B Plochy šroubovák

- S čtyřhrannou čepelí

378 B Plochy šroubovák



	EAN	↓	↓	⬡	⬢	⬢	⬢	⊠
Code	4013288	mm	mm	mm	mm	mm	mm	⊠
05110050001	004598	0,8	4,0	4	75	98	5/32"	10
05110051001	004604	1,0	5,5	5	100	98	7/32"	10
05110052001	004611	1,2	6,5	6	125	105	1/4"	10
05110053001	004628	1,6	8,0	8	150	112	5/16"	10
05007355001	004635	1,6	10,0	8	60	112	3/8"	5
05110054001	004642	1,6	10,0	8	175	112	3/8"	5
05110150001	004666	1,6	10,0	8	200	112	3/8"	5
05110055001	004673	2,0	12,0	10	200	112	1/2"	5
05110151001	004680	2,0	12,0	10	250	112	1/2"	5

350 SK PH Křížové šroubováky

- S šestihrannou čepelí a pomocnou maticí pro vyšší utahovací momenty

350 SK PH Křížové šroubováky



	EAN	⊕	⬡	⬢	⬢	⬢	⬢	⊠
Code	4013288	⊕	mm	mm	mm	mm	mm	⊠
05008750001 ¹⁾	108128	PH 0	4		60	81	2 3/8"	5
05008751001	108135	PH 1	5	8	80	98	3 1/8"	10
05008752001	108142	PH 2	6	10	100	105	4"	10
05008753001	108159	PH 3	8	13	150	112	6"	5

¹⁾není Lasertip

350 PH Křížové šroubováky



Code	EAN	+	mm	mm	mm	mm	
05008705001 ¹⁾	003591	PH 0	60	81	3,0	2 3/8"	5
05008706001 ¹⁾	108111	PH 0	100	81	3,0	4"	5
05008710001	003607	PH 1	80	98	4,5	3 1/8"	10
05008712001	003614	PH 1	200	98	4,5	8"	2
05008715001 ¹⁾	003621	PH 1	300	98	4,5	12"	2
05008720001	003638	PH 2	100	105	6,0	4"	10
05008723001	097996	PH 2	150	105	6,0	6"	10
05008725001	003645	PH 2	200	105	6,0	8"	2
05008730001 ¹⁾	003652	PH 2	300	105	6,0	12"	2
05008735001	003669	PH 3	150	112	8,0	6"	5
05008740001 ¹⁾	003676	PH 4	200	112	10,0	8"	2

¹⁾ není Lasertip

350 PH SB Křížové šroubováky



Code	EAN	+		
05100050001	181329	+	350 PH 1x PH 0x60 ¹⁾	10
05100051001	181336	+	350 PH 1x PH 1x80	10
05100052001	181343	+	350 PH 1x PH 2x100	10

¹⁾ není Lasertip

355 SK PZ Křížové šroubováky

- S šestihrannou čepelí a pomocnou maticí pro vyšší utahovací momenty

355 SK PZ Křížové šroubováky



Code	EAN	*	mm	mm	mm	mm	mm	
05009340001 ¹⁾	108180	PZ 0	4		60	81	2 3/8"	5
05009341001	108197	PZ 1	5	8	80	98	3 1/8"	10
05009342001	108203	PZ 2	6	10	100	105	4"	10
05009343001	108210	PZ 3	8	13	150	112	6"	5

¹⁾ není Lasertip

355 PZ Křížové šroubováky



Code	EAN	*	mm	mm	mm	mm	
05009305001 ¹⁾	004024	PZ 0	60	81	3,0	2 3/8"	10
05009310001	004031	PZ 1	80	98	4,5	3 1/8"	10
05009312001	004048	PZ 1	200	98	4,5	8"	2
05009313001 ¹⁾	108166	PZ 1	300	98	4,5	12"	2
05009315001	004055	PZ 2	100	105	6,0	4"	10
05009317001	004062	PZ 2	200	105	6,0	8"	2
05347743001	097040	PZ 2	250	105	6,0	10"	2
05009319001 ¹⁾	108173	PZ 2	300	105	6,0	12"	2
05009320001	004079	PZ 3	150	112	8,0	6"	5
05009325001 ¹⁾	004086	PZ 4	200	112	10,0	8"	2

¹⁾ není Lasertip

355 PZ SB Křížové šroubováky



Code	EAN	*		
05100055001	181282	+	355 PZ 1x PZ 0x60 ¹⁾	10
05100056001	181299	+	355 PZ 1x PZ 1x80	10
05100057001	181305	+	355 PZ 1x PZ 2x100	10

¹⁾ není Lasertip

Hex-Plus – umožňuje dlouhou životnost šroubů s vnitřním šestihranem

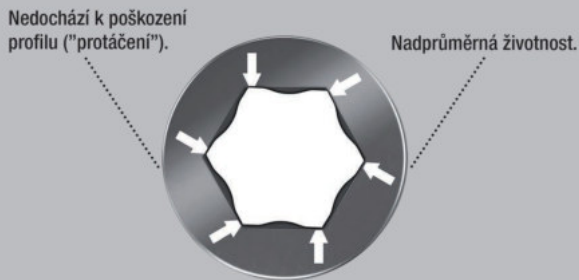

Kvalitní šroubovák Kraftform Plus.

Vícekomponentní rukojeť Kraftform pro rychlou a bezpečnou práci. Kraftform Plus: tvrdé zóny rukojeti pro vysokou pracovní rychlost, zatímco měkké zóny rukojeti zajišťují přenos vysokých utahovacích momentů.

Hex-Plus umožňuje větší dosedací plochy v hlavě šroubu. Vrubový účinek se tak snižuje minimum, je téměř vyloučeno zničení hlavy šroubu.

S identifikátorem náradí „Take it easy“: Barevné označení podle profilů a značky velikosti. Šestihranná ochrana před odkutálením brání nepříjemnému kutálení náradí na pracovišti.

- Šestihranný šroubovák Hex-Plus
- Hex-Plus zajišťuje delší životnost šroubů s vnitřním šestihranem

354 Šestihranný šroubovák Hex-Plus



	EAN	⊘	⊘	⊘	⊘	⊘	⊘	⊘
Code	4013288	mm	mm	mm	mm	mm	mm	
05023105001	003942	2,0	75	70	3,0	3"		5
05023107001	003959	2,5	75	81	3,0	3"		10
05023110001	003966	3,0	75	81	4,0	3"		10
05023115001	003973	4,0	75	98	5,0	3"		10
05023120001	003980	5,0	80	105	6,0	3 1/8"		10
05023125001	003997	6,0	80	105	7,0	3 1/8"		5
05023130001	004000	8,0	100	112	10,0	4"		5

352 Šroubovák se šestihrannou kulovou hlavou

- S šestihrannou čepelí a kulovou hlavou pro bezpečnou práci i v těžko dosažitelných montážních polohách

352 Šroubovák se šestihrannou kulovou hlavou



	EAN	⊘	⊘	⊘	⊘	⊘	⊘	⊘
Code	4013288	mm	mm	mm	mm	mm	mm	
05022795001	032577	1,5	60	70	2 3/8"			10
05022800001	003751	2,0	100	70	4"			10
05138070001	003768	2,5	100	81	4"			10
05022805001	003775	3,0	100	81	4"			10
05022810001	003782	4,0	100	98	4"			10
05022815001	003799	5,0	100	105	4"			10
05022820001	003805	6,0	125	105	5"			5
05022825001	003812	8,0	150	112	6"			5
05022830001	003829	10,0	150	112	6"			5
05022835001	003836	12,0	150	117	6"			5
05022905001	003843			5/32"	100	98	4"	5
05022910001	003850			3/16"	100	105	4"	5
05022915001	003867			7/32"	100	105	4"	5
05022920001	003874			1/4"	125	105	5"	5
05022925001	003881			5/16"	150	112	6"	5
05022930001	003898			3/8"	150	112	6"	5
05022935001	003904			1/2"	150	117	6"	5

TORX® - Nářadí s přidržovací funkcí

Přidržovací síla pevně drží šrouby TORX®

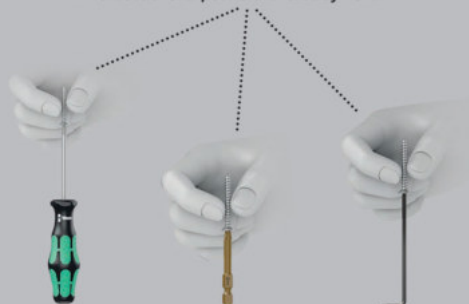

Kvalitní šroubovák Kraftform Plus. Vícekomponentní rukojeť Kraftform pro rychlou a bezpečnou práci.

Kraftform Plus: tvrdé zóny rukojeti pro vysokou pracovní rychlost, zatímco měkké zóny rukojeti zajišťují přenos vysokých utahovacích momentů.

S přidržovací funkcí: šrouby jsou přidržovány na nářadí přítlačnou silou vyplývající z tlaku na plochu mezi profilem bitu a profilem šroubu.

Šestihranná ochrana před odkutálením brání nepříjemnému kutálení nářadí na pracovišti. S označením rukojeti pro snadné nalezení a třídění nářadí.

- Šroubovák na šrouby s vnitřním profilem TORX®
- S přidržovací funkcí pro šrouby TORX®
- Vícekomponentní rukojeť Kraftform pro rychlé a ergonomické šroubování
- S označením rukojeti pro snadné nalezení a třídění nářadí
- S šestihrannou ochranou před odkutálením

367 TORX® HF Šroubováky s přidržovací funkcí



	EAN						
Code	4013288		mm	mm	mm		
05028048001	106643	TX 8	60	81	3,5	2 3/8"	10
05028049001	106650	TX 9	60	81	4,0	2 3/8"	10
05028050001	100696	TX 10	80	81	4,0	3 1/8"	10
05028051001	100702	TX 15	80	98	4,0	3 1/8"	10
05028052001	100719	TX 20	100	98	4,5	4"	10
05028070001	138415	TX 20	300	98	4,5	12"	4
05028053001	100726	TX 25	100	105	5,0	4"	10
05028071001	138408	TX 25	300	105	6,0	12"	4
05028054001	100733	TX 27	115	105	5,5	4 9/16"	10
05028072001	138392	TX 27	300	105	6,0	12"	4
05028055001	100740	TX 30	115	105	6,0	4 9/16"	10
05028073001	138385	TX 30	300	105	6,0	12"	4
05028056001	100757	TX 40	130	112	7,0	5 3/16"	10

367 Šroubováky TORX®



	EAN						
Code	4013288		mm	mm	mm		
05028000001	025852	TX 5	60	70	3,5	2 3/8"	10
05028001001	004185	TX 6	60	70	3,5	2 3/8"	10
05028002001	004192	TX 7	60	70	3,5	2 3/8"	10
05028003001	004208	TX 8	60	81	3,5	2 3/8"	10
05028004001	004215	TX 9	60	81	4,0	2 3/8"	10
05028005001	004222	TX 10	80	81	4,0	3 1/8"	10
05028008001	004239	TX 15	80	98	4,0	3 1/8"	10
05028010001	004246	TX 20	100	98	4,5	4"	10
05028012001	004253	TX 25	100	105	5,0	4"	10
05028013001	004260	TX 27	115	105	5,5	4 9/16"	10
05028015001	004277	TX 30	115	105	6,0	4 9/16"	10
05028020001	004284	TX 40	130	112	7,0	5 1/8"	10
05028025001	004291	TX 45	130	112	8,0	5 1/8"	10

367 SB Šroubovák TORX®



Code	EAN			
	4013288			
05100060001	181350		367 TORX® 1x TX 10x80	10
05100061001	181367		367 TORX® 1x TX 15x80	10
05100062001	181374		367 TORX® 1x TX 20x100	10
05100063001	181381		367 TORX® 1x TX 25x100	10
05100064001	181398		367 TORX® 1x TX 30x115	10

367 K Šroubovák na šrouby TORX® s kulovou hlavou

- Se špičkou profilu Black Pointa a kulovou hlavou, matná chromniklová ocel

367 K Šroubovák na šrouby TORX® s kulovou hlavou



Code	EAN							
	4013288			mm	mm	mm		
05027950001	004338	TX 15		80	98	4,0	3 1/8"	5
05027952001	004345	TX 20		100	98	4,5	4"	5
05027954001	004352	TX 25		100	105	5,0	4"	5
05027956001	004369	TX 27		115	105	5,5	4 9/16"	5
05027958001	004376	TX 30		115	105	6,0	4 9/16"	5

367 Šroubovák TORX® B0

Kvalitní šroubovák Kraftform Plus. Vícekomponentní rukojeť Kraftform pro rychlou a bezpečnou práci. Šrouby B0 TORX® mají v připojovacím profilu vyčnívající čep.

Ten zabraňuje nedovolenému povolání, neboť s „normálním“ nářadím TORX® nelze tyto šrouby povolit. Pouze speciální nářadí TORX® B0 má díru, do které zapadne čep.

Špička profilu Black Point Wera a náročný proces kalení zaručují dlouhou životnost špičky, zvýšenou ochranu proti korozi a vysokou přesnost.

Šestihránná ochrana před odkutálením brání nepříjemnému kutálení nářadí na pracovišti. S označením rukojetí pro snadné nalezení a třídění nářadí.

- S dírou v profilu TORX® pro povolování bezpečnostních šroubových spojů

367 Šroubovák TORX® B0



Code	EAN						
	4013288		mm	mm	mm		
05138257001	039965	TX 7	60	70	3,5	2 3/8"	5
05138258001	039972	TX 8	60	81	3,5	2 3/8"	5
05138259001	039989	TX 9	60	81	4,0	2 3/8"	5
05138260001	025869	TX 10	80	81	4,0	3 1/8"	5
05138268001	108234	TX 10	300	81	4,0	12"	5
05138261001	025876	TX 15	80	98	4,0	3 1/8"	5
05138269001	108241	TX 15	300	98	4,0	12"	2
05138262001	025883	TX 20	100	98	4,5	4"	5
05138270001	108258	TX 20	300	98	4,5	12"	2
05138263001	025890	TX 25	100	105	5,0	4"	5
05138264001	025906	TX 27	115	105	5,5	4 9/16"	5
05138265001	025913	TX 30	115	105	6,0	4 9/16"	5
05138266001	025920	TX 40	130	112	7,0	5 3/16"	5

367 Šroubováky TORX PLUS®

Kvalitní šroubovák Kraftform Plus od firmy Wera. Profil TORX PLUS®: Ve srovnání s „normálním“ profilem TORX® došlo ke zvětšení 6 křidélek, které přenášejí utahovací moment mezi nářadím a šroubem, a to změnou konstrukce profilu z kruhu na elipsu. Tím se použitá síla při šroubování rozprostře na větší plochy. Přenášejí se větší utahovací momenty a navíc se zvyšuje životnost šroubu a nářadí. Vícekomponentní rukojeť Kraftform pro rychlou a bezpečnou práci.

Kraftform Plus: Tvrdé zóny rukojeti pro vysokou pracovní rychlost, zatímco měkké zóny rukojeti zajišťují přenos vysokých utahovacích momentů. Špička profilu Wera Black Point zaručuje přesné lícování a optimální ochranu proti korozi. Šestihranná ochrana před odkutálením brání nepříjemnému kutálení nářadí na pracovišti. S označením rukojetí pro snadné nalezení a třídění nářadí.

367 Šroubováky TORX PLUS®



	EAN							
Code	4013288		mm	mm	mm			
05028029001	041555	5 IP	60	70	3,5	2 3/8"		5
05028030001	040091	6 IP	60	70	3,5	2 3/8"		5
05028031001	040107	7 IP	60	70	3,5	2 3/8"		5
05028032001	040114	8 IP	60	70	3,5	2 3/8"		5
05028033001	040121	9 IP	60	81	4,0	2 3/8"		5
05028034001	040138	10 IP	80	81	4,0	3 1/8"		5
05028035001	040145	15 IP	80	98	4,0	3 1/8"		5
05028036001	040152	20 IP	100	98	4,5	4"		5
05028037001	040169	25 IP	100	105	5,0	4"		5
05028038001	040176	30 IP	115	105	6,0	4 9/16"		5

371 Šroubováky TORQ-SET® Mplus

Kvalitní šroubovák Kraftform Plus. Na základě silnějších boků než u běžného profilu TORQ-SET® se zde projevuje zhruba o 70 % větší destrukční moment a delší životnost. Vícekomponentní rukojeť Kraftform pro vysoké pracovní rychlosti a zvláště ergonomické šroubování.

Kraftform Plus: tvrdé zóny rukojeti pro vysokou pracovní rychlost, zatímco měkké zóny rukojeti zajišťují přenos vysokých utahovacích momentů.

S šestihrannou ochranou před odkutálením. S označením rukojetí pro snadné nalezení a třídění nářadí.

- Šroubovák na šrouby TORQ-SET®
- Mplus pro vyšší destrukční moment a delší životnost, matná chromniklová ocel

371 Šroubováky TORQ-SET® Mplus



	EAN							
Code	4013288	mm	mm	mm	mm	mm		
05028130001	094933	6	80	98	4,5	3 1/8"		5
05028132001	094940	8	100	105	6,0	4"		5
05028134001	094957	10	100	105	6,0	4"		5
05028136001	094964		1/4"	125	112	8,0	5"	5

368 Šroubováky na šrouby s vnitřním čtyřhranem

Kvalitní šroubovák Kraftform Plus na šrouby s vnitřním čtyřhranem. Systém barevného označení umožňuje uživateli rychlé nalezení nástroje a identifikaci potřebné velikosti. Vícekomponentní rukojeť Kraftform pro rychlou a bezpečnou práci.

Špička profilu Wera Black Point zaručuje přesné lícování a optimální ochranu proti korozi. Šestihranná ochrana před odkutálením brání nepříjemnému kutálení nářadí na pracovišti.

S označením rukojetí pro snadné nalezení a třídění nářadí.

368 Šroubováky na šrouby s vnitřním čtyřhranem



	EAN							
Code	4013288		mm	mm	mm			
05117680001	028723		# 00	60	81	3,5	2 3/8"	5
05117681001	028730		# 0	60	81	4,0	2 3/8"	5
05117682001	028747		# 1	80	98	4,5	3 1/8"	5
05117683001	028754		# 1	200	98	4,5	8"	5
05117684001	028761		# 2	100	105	6,0	4"	5
05117685001	028778		# 2	200	105	6,0	8"	5
05117691001	040916		# 2	300	105	6,0	12"	2
05117686001	028785		# 3	150	112	8,0	6"	5
05117687001	028792		# 4	200	112	8,0	8"	5

368 SB Šroubováky na šrouby s vnitřním čtyřhranem



Code	EAN			
	4013288			
05100070001	181404	368	1x # 1x80	5
05100071001	181428	368	1x # 2x100	5
05100072001	181435	368	1x # 3x150	5

375 Šroubováky TRI-WING®



Code	EAN						
	4013288		mm	mm	mm		
05028116001	094919	0	80	81	3,5	3 1/8"	5
05028118001	094926	1	80	81	3,5	3 1/8"	5
05028120001	037046	2	80	98	4,5	3 1/8"	5
05028122001	037053	3	80	98	4,5	3 1/8"	5
05028124001	037060	4	100	98	6,0	4"	5
05028126001	037077	5	100	98	6,0	4"	5

391 Šroubováky na hadicové svorky

- Šroubovák na hadicové svorky na šrouby s vnějším šestihranem
- S ohebnou čepelí

391 Šroubováky na hadicové svorky



Code	EAN						
	4013288	mm	mm	mm			
05028148001	004703	6	167	98	6 9/16"		5
05028150001	004710	7	167	98	6 9/16"		5
05028152001	004727	8	167	98	6 9/16"		5

395 Nástrčný klíč - šroubovák

- Nástrčný klíč – šroubovák na šrouby s vnějším šestihranem



	EAN						
	4013288	mm	mm	mm	mm		
Code							
05028205001	004734	3,0	125	98	5,0	5"	5
05028210001	004741	3,5	125	98	6,1	5"	5
05028215001	004758	4,0	125	98	6,9	5"	5
05028220001	004765	4,5	125	98	7,1	5"	5
05028225001	004772	5,0	125	98	8,1	5"	5
05028230001	004789	5,5	125	98	8,1	5"	5
05029405001	004796	6,0	125	98	9,1	5"	5
05029410001	004802	7,0	125	105	11,0	5"	5
05029415001	004819	8,0	125	105	12,1	5"	5
05029420001	004826	9,0	125	105	13,1	5"	5
05029425001	004833	10,0	125	112	14,1	5"	5
05029430001	004840	11,0	125	112	16,0	5"	5
05029435001	004857	12,0	125	112	17,1	5"	5
05029440001	004864	13,0	125	112	18,1	5"	5
05029445001	004871	14,0	125	112	19,1	5"	5
05029450001	004888	15,0	125	112	21,0	5"	5

395 HO Šroubováky s nástrčným klíčem

Kvalitní nástrčný klíč – šroubovák s dutou stopkou od firmy Wera. Dutá stopka ke šroubování u závitových tyčí, neboť jen tak může závitová tyč proniknout maticí do duté stopky šroubováku. Vícekomponentní rukojeť Kraftform pro vysoké pracovní rychlosti a zvláště ergonomické šroubování.

Kraftform Plus: tvrdé zóny rukojeti pro vysokou pracovní rychlost, zatímco měkké zóny rukojeti zajišťují přenos vysokých utahovacích momentů. S šestihranou ochranou před odkutálením. S označením rukojeti pro snadné nalezení a třídění náradí. Na šrouby s vnějším šestihranem.

- Nástrčný klíč – šroubovák na šrouby s vnějším šestihranem
- Dutá stopka pro přečnívající závitové tyče, matná chromniklová ocel

395 HO Šroubováky s nástrčným klíčem



	EAN							
Code	4013288	mm	mm	mm	mm	mm		
05029460001	108296	5,0	90	98	7,2	3 35/64"	5	
05029461001	108302	5,5	90	98	7,2	3 35/64"	5	
05029462001	108319	6,0	90	98	7,2	3 35/64"	5	
05029463001	108326	7,0	90	105	7,2	3 35/64"	5	
05029464001	108333	8,0	90	105	9,3	3 35/64"	5	
05029465001	108340	10,0	90	112	9,3	3 35/64"	5	
05029466001	108357	13,0	90	112	11,0	3 35/64"	5	
05029501001	110503		3/16"	90	98	7,2	3 35/64"	5
05029502001	110510		1/4"	90	98	7,2	3 35/64"	5
05029503001	110527		5/16"	90	105	9,3	3 35/64"	5
05029504001	110534		11/32"	90	105	9,3	3 35/64"	5
05029505001	110541		3/8"	90	112	9,3	3 35/64"	5
05029506001	110558		7/16"	90	112	11,0	3 35/64"	5
05029507001	110565		1/2"	90	112	11,0	3 35/64"	5

Identifikátor náradí Take it easy s barevným označením – pro jednoduché a rychlé vyhledání potřebného nástroje.



Velmi malý šroubovák s krátkou čepelí pro obtížně přístupná místa. Dvoukomponentní rukojeť Kraftform kombinující tvrdé a měkké zóny umožňuje řádnou a přesnou práci. Čepele vykazují všechny přednosti technologie bitů Wera.

Speciální zušlechťení povrchu čepelí pro vysokou antikorozi ochranu a optimální přesné zalícování v šroubu.

Šestihraná ochrana před odkutálením brání nepříjemnému kutálení náradí na pracovišti.

- Krátký kompaktní tvar pro práci na úzkých místech
- Ergonomická dvoukomponentní rukojeť Kraftform pro přesnou práci
- Čepele s přednostmi technologie bitů Wera
- S šestihranou ochranou před odkutálením
- S identifikátorem náradí „Take it easy“: Barevné označení podle profilů a značky velikosti

335 Malý držák bitů Stubby / šroubovák na karburátory



	EAN							
Code	4013288	mm	mm	mm	mm	mm		
05008840001	212115	0,6	3,5	24,5	54	3,5	9/64"	5
05008841001	212122	0,8	4,0	24,5	54	4,0	5/32"	5
05008842001	212139	1,0	5,5	24,5	54	5,5	7/32"	5
05008843001	212146	1,2	6,5	24,5	54	6,5	1/4"	5
05008844001	212153	1,2	8,0	24,5	54	8,0	5/16"	5

350 Držák křížových bitů PH / šroubovák na karburátory



	EAN	+	⌈	⌋	∅	⌋	
Code	4013288		mm	mm	mm	⌋	
05008850001	212160	PH 1	25	54	4,2	1"	5
05008851001	212177	PH 2	25	54	5,2	1"	5
05008852001	212184	PH 3	25	54	6,2	1"	5

355 Držák křížových bitů PZ / šroubovák na karburátory

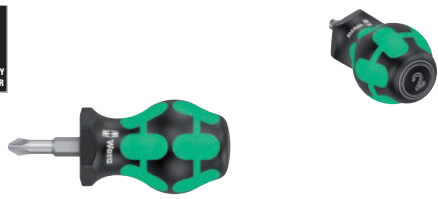

	EAN	⌈	⌈	⌋	∅	⌋	
Code	4013288		mm	mm	mm	⌋	
05008853001	212191	PZ 1	25	54	4,5	1"	5
05008854001	212207	PZ 2	25	54	6,0	1"	5
05008855001	212214	PZ 3	25	54	8,0	1"	5

367 Držák bitů TORX®

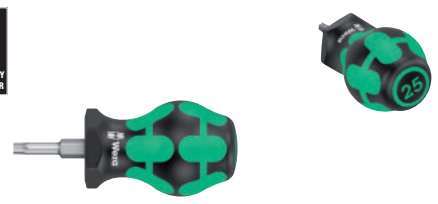

	EAN	⌈	⌈	⌋	∅	⌋	
Code	4013288		mm	mm	mm	⌋	
05008856001	212245	TX 10	25	54	3,4	1"	5
05008857001	212252	TX 15	25	54	3,7	1"	5
05008858001	212269	TX 20	25	54	4,0	1"	5
05008859001	212276	TX 25	25	54	4,5	1"	5
05008860001	212283	TX 27	25	54	5,1	1"	5
05008861001	212290	TX 30	25	54	5,6	1"	5
05008862001	212306	TX 40	25	54	-	1"	5

368 Držák bitů na šrouby s vnitřním čtyřhranem

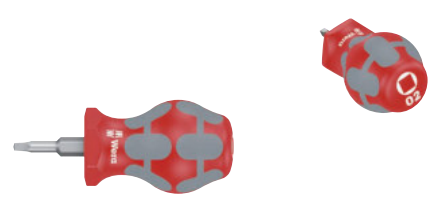

	EAN	□	⌈	⌋	∅	⌋	
Code	4013288		mm	mm	mm	⌋	
05008863001	212313	# 01	25	54	4,2	1"	5
05008864001	212320	# 02	25	54	4,2	1"	5

Kraftform Big Pack 300

- Šroubováky na šrouby s plochou a křížovou drážkou Phillips-Recess a Pozidriv a na šrouby TORX®

Kraftform Big Pack 300

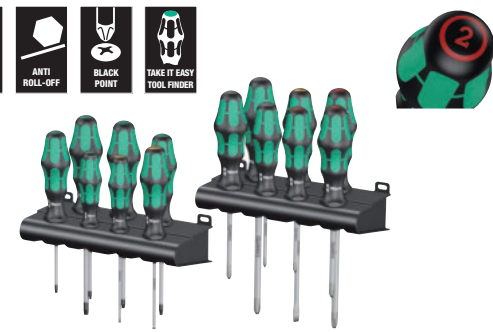

Code	EAN		
	4013288		
05105630001	163622		1
		+	350 PH 1x PH 1x80; 1x PH 2x100; 1x PH 3x150
		⌈	355 PZ 1x PZ 1x80; 1x PZ 2x100; 1x PZ 3x150
		⌈	367 TORX® 1x TX 10x80; 1x TX 15x80; 1x TX 20x100; 1x TX 25x100; 1x TX 30x115
		⌋	334 1x 1,2x6,5x150
		⌋	335 1x 0,6x3,5x100; 1x 0,8x4,0x100
			Rack 2x 190,0x50,0

Kraftform XXL

- Pro každé použití vhodné nářadí – sada univerzálních šroubováků

Kraftform XXL



Code	EAN		
	4013288		
05051010001	139092		1
		+	350 PH 1x PH 1x80; 1x PH 2x100
		⌈	355 PZ 1x PZ 1x80; 1x PZ 2x100
		⌋	932 A 1x 1,0x5,5x100; 1x 1,2x7,0x125
		⌋	334 1x 1,2x6,5x150
		⌋	335 1x 0,8x4,0x100; 1x 1,0x5,5x125
		⌋	160 i VDE 1x 0,4x2,5x80 ¹⁾ ; 1x 0,6x3,5x100
		⌋	247 1x 0,5x3,0x70
			Rack 2x 190,0x50,0

¹⁾ není Lasertip

²⁾ Produkt není v nabídce v USA a Kanadě.

Kraftform XXL 2



Code	EAN		
05051011001	4013288 144225		1
		+	350 PH 1x PH 2x100
		+	355 PZ 1x PZ 1x80; 1x PZ 2x100
		●	932 A 1x 1,0x5,5x100; 1x 1,2x7,0x125
		●	335 1x 0,8x4,0x100
		⊕	367 TORX® 1x TX 15x80; 1x TX 20x100; 1x TX 25x100
		●	160 i VDE 1x 0,4x2,5x80 ¹⁾ ; 1x 0,6x3,5x100
		●	247 1x 0,5x3,0x70
			Rack 2x 190,0x50,0

¹⁾ není Lasertip

²⁾ Produkt není v nabídce v USA a Kanadě.

Kraftform XXL 3



Code	EAN		
05347106001	4013288 182388		1
		●	932 A 1x 1,0x5,5x100; 1x 1,2x7,0x125
		+	350 PH 1x PH 1x80; 1x PH 2x100
		●	334 1x 1,2x6,5x150
		●	335 1x 0,8x4,0x100; 1x 1,0x5,5x125
		□	368 1x # 1x80; 1x # 2x100
		●	160 i VDE 1x 0,4x2,5x80 ¹⁾ ; 1x 0,6x3,5x100
			Rack 2x 190,0x50,0

¹⁾ není Lasertip

Kraftform 2go 300

11 šroubováků Kraftform; s vyhledávačem nářadí „Take it easy“; v kapse Wera 2go 4. S možností uzpůsobit si rozdělení prostoru do jednotlivých sekcí.

- Vhodné v kombinaci s výrobky systému Wera 2go (možnost vzájemného připevnění suchými zipy)

Kraftform 2go 300



Code	EAN		
05004313001	4013288 187833		1
			Wera 2go 4 1x 165,0x165,0x105,0
		+	350 PH 1x PH 1x80; 1x PH 2x100
		+	355 PZ 1x PZ 1x80; 1x PZ 2x100
		⊕	367 TORX® 1x TX 10x80; 1x TX 15x80; 1x TX 20x100; 1x TX 25x100; 1x TX 30x115
		●	334 SK 1x 0,8x4,5x90; 1x 1,2x7,0x125
			K120 1x 50,0x120,0

334 SK/6 Sada šroubováků Kraftform Plus Lasertip + stojánek

- S šestihrannou čepelí a pomocnou maticí pro vyšší utahovací momenty

334 SK/6 Sada šroubováků s Kraftform Plus Lasertip + stojánek



Code	EAN		
05007680001	4013288 111418		1
		+	350 SK PH 1x PH 1x80; 1x PH 2x100
		●	334 SK 1x 0,6x3,5x75; 1x 0,8x4,0x90; 1x 1,0x5,5x100; 1x 1,2x6,5x125

334/6 Sada šroubováků Kraffform Plus Lasertip + stojánek



Code	EAN		
05105650001	4013288 003133		1
		+	350 PH 1x PH 1x80; 1x PH 2x100
		-	334 1x 1,2x6,5x150
		-	335 1x 0,5x3,0x80 ¹⁾ ; 1x 0,8x4,0x100; 1x 1,0x5,5x125

¹⁾není Lasertip

334/355 SK/6 Sada šroubováků Kraffform Plus Lasertip + stojánek

- S šestihrannou čepelí a pomocnou maticí pro vyšší utahovací momenty

334/355 SK/6 Sada šroubováků Kraffform Plus Lasertip + stojánek



Code	EAN		
05007681001	4013288 111425		1
		+	355 SK PZ 1x PZ 1x80; 1x PZ 2x100
		-	334 SK 1x 0,6x3,5x75; 1x 0,8x4,0x90; 1x 1,0x5,5x100; 1x 1,2x6,5x125

334/355/6 Sada šroubováků Kraffform Plus Lasertip + stojánek



Code	EAN		
05105656001	4013288 003140		1
		+	355 PZ 1x PZ 1x80; 1x PZ 2x100
		-	334 1x 1,2x6,5x150
		-	335 1x 0,5x3,0x80 ¹⁾ ; 1x 0,8x4,0x100; 1x 1,0x5,5x125

¹⁾není Lasertip

335/350/355/6 Sada šroubováků Kraffform Plus Lasertip + stojánek



Code	EAN		
05105622001	4013288 041616		1
		+	350 PH 1x PH 1x80; 1x PH 2x100
		+	355 PZ 1x PZ 1x80; 1x PZ 2x100
		-	335 1x 0,8x4,0x100; 1x 1,0x5,5x125

335/350/355/3 Sada šroubováků Kraftform Plus

- S velmi dlouhou čepelí i na hluboko uložené šrouby

335/350/355/3 Sada šroubováků Kraftform Plus



Code	EAN		
05347735002	120991		1
		335 1x 1,0x5,5x300 ¹⁾	
		350 PH 1x PH 2x300 ¹⁾	
		355 PZ 1x PZ 2x300 ¹⁾	

¹⁾ není Lasertip

335/350/355/4 Sada šroubováků Kraftform Plus Lasertip

- S velmi dlouhou čepelí i na hluboko uložené šrouby

335/350/355/4 Sada šroubováků Kraftform Plus Lasertip



Code	EAN		
05347736002	117397		1
		350 PH 1x PH 2x200	
		355 PZ 1x PZ 1x200; 1x PZ 2x200	
		335 1x 1,0x5,5x200	

335/350/367/7 Sada šroubováků Kraftform Plus Lasertip + stojánek



Code	EAN		
05320540001	094704		1
		350 PH 1x PH 2x100	
		355 PZ 1x PZ 1x80; 1x PZ 2x100	
		335 1x 0,8x4,0x100	
		367 TORX® 1x TX 15x80; 1x TX 20x100; 1x TX 25x100	

Kraftform 300/7 Set 1 Sada šroubováků Kraftform Plus

- 7dílná sada v kompaktním, textilním pouzdru s kompatibilitou Wera 2go

Kraftform 300/7 Set 1 Sada šroubováků Kraftform Plus



Code	EAN		
05105623001	217608		1
		350 PH 1x PH 1x80; 1x PH 2x100	
		355 PZ 1x PZ 2x100	
		367 TORX® 1x TX 15x80; 1x TX 20x100; 1x TX 25x100	
		335 1x 0,8x4,0x100	
		K240 1x 50,0x240,0	

Kraftform 300/7 Set 2 Sada šroubováků Kraftform Plus

- 7dílná sada v kompaktním, textilním pouzdru s kompatibilitou Wera 2go
- Otvíráky lahví Wera

Kraftform 300/7 Set 2 Sada šroubováků Kraftform Plus



Code	EAN		
05105624001	4013288 218049		1
		+ 350 PH 1x PH 1x80; 1x PH 2x100	
		- 335 1x 0,5x3,0x80 ¹⁾ ; 1x 0,8x4,0x100; 1x 1,0x5,5x125; 1x 1,2x6,0x100	
		Otvíráky lahví 1x 145	
		K240 1x 50,0x240,0	

¹⁾ není Lasertip

Kraftform 300/7 Set 3 Sada šroubováků Kraftform Plus

- 7dílná sada v kompaktním, textilním pouzdru s kompatibilitou Wera 2go
- Otvíráky lahví Wera

Kraftform 300/7 Set 3 Sada šroubováků Kraftform Plus



Code	EAN		
05105625001	4013288 218056		1
		+ 350 PH 1x PH 2x100	
		+ 355 PZ 1x PZ 1x80; 1x PZ 2x100	
		- 334 SK 1x 1,2x6,5x125	
		- 335 1x 0,8x4,0x100; 1x 1,0x5,5x125	
		Otvíráky lahví 1x 145	
		K240 1x 50,0x240,0	

Kraftform 300/7 Set 4 Sada šroubováků Kraftform Plus

- 7dílná sada v kompaktním, textilním pouzdru s kompatibilitou Wera 2go
- Otvíráky lahví Wera

Kraftform 300/7 Set 4 Sada šroubováků Kraftform Plus



Code	EAN			
05105626001	4013288 218063			1
		+	350 PH 1x PH 1x80; 1x PH 2x100	
		-	335 1x 0,8x4,0x100; 1x 1,0x5,5x125	
		□	368 1x # 1x80; 1x # 2x100	
			Otvíráky lahví 1x 145	
			K240 1x 50,0x240,0	

367/7 TORX® HF Sada šroubováků Kraftform Plus s přídržovací funkcí + stojánek

- S přídržovací funkcí pro šrouby TORX®, matná chromniklová ocel

367/7 TORX® HF Sada šroubováků Kraftform Plus s přídržovací funkcí + stojánek

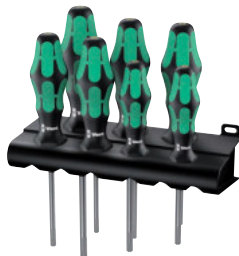

Code	EAN			
05223161001	4013288 118226			1
		⊕	367 TORX® HF 1x TX 8x60; 1x TX 10x80; 1x TX 15x80; 1x TX 20x100; 1x TX 25x100; 1x TX 27x115; 1x TX 30x115	

367/6 TORX® HF Sada šroubováků Kraftform Plus s přídržovací funkcí + stojánek



Code	EAN			
05028059001	4013288 100764			1
		⊕	367 TORX® HF 1x TX 10x80; 1x TX 15x80; 1x TX 20x100; 1x TX 25x100; 1x TX 30x115; 1x TX 40x130	

367/4 Sada šroubováků TORX® HF Kraftform Plus s přídržovací funkcí

- Šroubovák na šrouby TORX®, s přídržovací funkcí velmi dlouhou čepelí 300 mm

367/4 Sada šroubováků TORX® HF Kraftform Plus s přídržovací funkcí



Code	EAN			
05028074001	4013288 138378			1
		⊕	367 TORX® HF 1x TX 20x300; 1x TX 25x300; 1x TX 27x300; 1x TX 30x300	

367/6 TORX® Sada šroubováků Kraftform Plus + stojánek



Code		EAN		
		4013288		
05028062001	028891			1
			367 TORX® 1x TX 10x80; 1x TX 15x80; 1x TX 20x100; 1x TX 25x100; 1x TX 30x115; 1x TX 40x130	

334/368/6 Sada šroubováků + stojánek



Code		EAN		
		4013288		
05347778001	122735			1
			350 PH 1x PH 1x80; 1x PH 2x100	
			334 1x 1,2x6,5x150	
			335 1x 0,8x4,0x100	
			368 1x # 1x80; 1x # 2x100	

367/6 Sada šroubováků TORX® B0 Kraftform Plus bezpečnostní TORX® + stojánek

- Šroubovák na šrouby s vnitřním profilem TORX® a pojistným kolíkem

367/6 Sada šroubováků TORX® B0 Kraftform Plus bezpečnostní TORX® + stojánek



Code		EAN		
		4013288		
05138250001	028907			1
			367 TORX® B0 1x TX 10x80; 1x TX 15x80; 1x TX 20x100; 1x TX 25x100; 1x TX 30x115; 1x TX 40x130	

395 H0/7 SM Sada nástrčných klíčů a šroubováků

- Nástrčný klíč – šroubovák na šrouby s vnějším šestihranem
- Dutá stopka pro přečnávající závitové tyče, matná chromniklová ocel

395 H0/7 SM Sada nástrčných klíčů a šroubováků



Code		EAN		
		4013288		
05029510001	111432			1
			395 H0 1x 5,0x90; 1x 5,5x90; 1x 6,0x90; 1x 7,0x90; 1x 8,0x90; 1x 10,0x90; 1x 13,0x90	

395 HO/3 Sanita Sada nástrčných klíčů a šroubováků, sanitární instalace

- Nástrčný klíč – šroubovák na šrouby s vnějším šestihranem, matná chromniklová ocel
- S dutým dřívkem pro přesahující závitové tyče, především vhodný pro montáž a demontáž mísících baterií na umyvadlech

395 HO/3 Sanita Sada nástrčných klíčů a šroubováků, sanitární instalace



Code		EAN		
05134275001		4013288		
		207616		1
		395 HO		
		1x 10,0x90; 1x 13,0x90; 1x 7/16"x90		

391/3 Sada nástrčných klíčů a šroubováků

- S ohebnou čepelí

391/3 Sada nástrčných klíčů a šroubováků



Code		EAN		
05135311001		4013288		
		169860		1
		391		
		1x 6x167; 1x 7x167; 1x 8x167		

Sada držáků bitů 1 a šroubováků

Velmi malé šroubováky s krátkou čepelí pro obtížně přístupná místa. Dvoukomponentní rukojeť Kraftform kombinující tvrdé a měkké zóny umožňuje řádnou a přesnou práci.

Čepele vykazují všechny přednosti technologie bitů Wera. Speciální zušlechťení povrchu čepelí pro vysokou antikorozi ochranu a optimální přesné zalícování v šroubu.

Šestihránná ochrana před odkutálením brání nepříjemnému kutálení nářadí na pracovišti.

- Krátký kompaktní tvar pro práci na úzkých místech
- Ergonomická dvoukomponentní rukojeť Kraftform pro přesnou práci
- Čepele s přednostmi technologie bitů Wera
- S šestihránnou ochranou před odkutálením
- S identifikátorem nářadí „Take it easy“: Barevné označení podle profilů a značky velikosti

Sada držáků bitů 1 a šroubováků

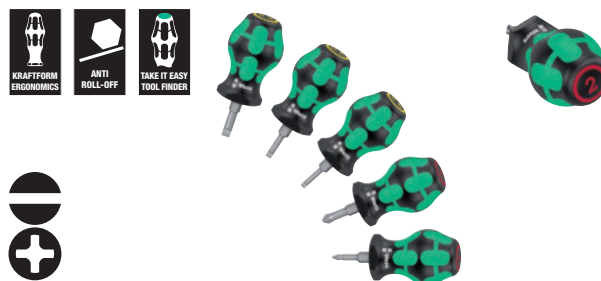

Code		EAN		
05008870001		4013288		
		212337		1
		335 Stubby		
		1x 0,6x3,5x24,5; 1x 0,8x4,0x24,5; 1x 1,0x5,5x24,5		
		350 PH Stubby		
		1x PH 1x25; 1x PH 2x25		

Sada držáků bitů 2 a šroubováků



Code		EAN		
05008871001		4013288		
		212344		1
		335 Stubby		
		1x 0,6x3,5x24,5; 1x 0,8x4,0x24,5; 1x 1,0x5,5x24,5		
		355 PZ Stubby		
		1x PZ 1x25; 1x PZ 2x25		

Sada držáků bitů 3 a šroubováků

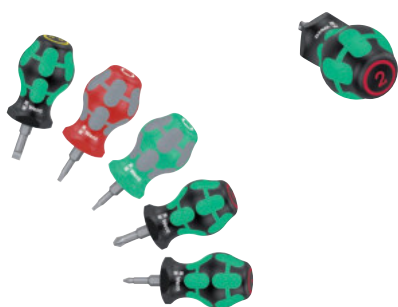

Code	EAN		
05008872001	4013288 214096		1
		⊕ 350 PH Stubby 1x PH 1x25; 1x PH 2x25	
		⊖ 335 Stubby 1x 1,0x5,5x24,5	
		⊙ 368 Stubby 1x # 01x25; 1x # 02x25	

Sada držáků bitů TX 1 a šroubováků TORX®

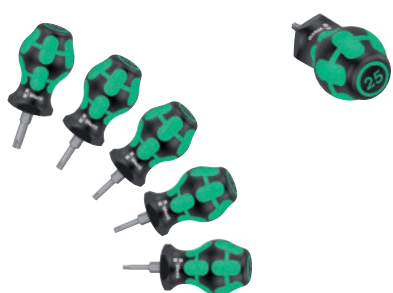

Code	EAN		
05008876001	4013288 212351		1
		⊕ 367 TORX® Stubby 1x TX 10x25; 1x TX 15x25; 1x TX 20x25; 1x TX 25x25; 1x TX 30x25	

300/7 Sada šroubováků Mix 1

Sada dílenských šroubováků k použití s normálně dlouhou čepelí a velmi malé držáky bitů a šroubováky s krátkou čepelí pro obtížně přístupná místa.

Dvoukomponentní rukojeť Kraftform kombinující tvrdé a měkké zóny umožňuje řádnou a přesnou práci. Čepel vykazují všechny přednosti technologie bitů Wera. Speciální zušlechťení povrchu čepelí pro vysokou antikorozi ochranu a optimální přesné zalícování v šroubu.

Šestihránná ochrana před odkutálením brání nepříjemnému kutálení nářadí na pracovišti.

- Krátký kompaktní malý šroubovák Stubby pro práci na úzkých místech
- Šroubovák se špičkou profilu Lasertip s dlouhou čepelí
- Ergonomická dvoukomponentní rukojeť Kraftform pro přesnou práci
- S šestihránnou ochranou před odkutálením
- S identifikátorem nářadí „Take it easy“: Barevné označení podle profilů a značky velikosti

300/7 Sada šroubováků Mix 1



Code	EAN		
05008900001	4013288 214218		1
		⊕ 350 PH Stubby 1x PH 1x25; 1x PH 2x25	
		⊕ 350 PH 1x PH 1x80; 1x PH 2x100	
		⊖ 334 1x 1,2x6,5x150	
		⊖ 335 1x 0,5x3,0x80 ¹⁾ ; 1x 1,0x5,5x125	
		Rack 1x 190,0x50,0	

¹⁾není Lasertip

300/7 Sada šroubováků Mix 2



Code	EAN		
05008901001	4013288 214225		1
		⊕ 355 PZ Stubby 1x PZ 1x25; 1x PZ 2x25	
		⊕ 355 PZ 1x PZ 1x80; 1x PZ 2x200	
		⊖ 334 1x 1,2x6,5x150	
		⊖ 335 1x 0,5x3,0x80 ¹⁾ ; 1x 1,0x5,5x125	
		Rack 1x 190,0x50,0	

¹⁾není Lasertip

Bicycle Big Pack 1

Najděte správné nářadí pro mnoho šroubů jízdních kol: Sada univerzálních šroubováků se 7 šroubováky s příčnou rukojetí, 5 šroubováky Kraftform a 2 sekacími šroubováky s úderovou plochou.

Rukojeť Kraftform Plus pro příjemnou a ergonomickou práci, při které nevznikají puchýře a mozoly. Tvrdé zóny rukojeti pro vysokou pracovní rychlost, zatímco měkké zóny rukojeti zajišťují přenos vysokých utahovacích momentů.

Šroubováky PH s profilem Lasertip: Špička profilu Lasertip u šroubováků Wera je mikroskopicky jemně zdrsňena laserovými paprsky. Tato drsná plocha se doslova „zakousne“ do hlavy šroubu. Nechtěné vyklouznutí je minulostí.

Identifikátor nářadí Take it easy s barevným označením podle profilů a značky velikosti – k jednoduché a rychlé identifikaci potřebného nářadí. Příčné rukojeti s přidržovací funkcí pro bezpečné uchycení šroubu s vnitřním šestihranem na nářadí.

- Sada šroubovacího nářadí pro použití na kole
- Se 7 šroubováky s příčnou rukojetí, 5 šroubováky Kraftform a 2 sekacími šroubováky s úderovou plochou
- Šroubováky s příčnou rukojetí pro přenos velmi velkých utahovacích a povolovacích momentů
- Šroubovák s příčnou rukojetí a přidržovací funkcí na dlouhém ramenu pro bezpečné uchycení šroubu na nástroji
- Šroubovák PH se špičkou profilu Lasertip pro lepší uchycení v hlavě šroubu

Bicycle Big Pack 1



Code	EAN		
05004190001	4013288 220745		1
		⊖ 354 Hex-Plus 1x 2,0x75; 1x 2,5x75	
		⊖ 454 HF 1x 3x100; 1x 4x150; 1x 5x150; 1x 6x200; 1x 8x200	
		⊕ 367 TORX® 1x TX 10x80	
		⊕ 467 TORX® HF 1x TX 20x100; 1x TX 25x200	
		⊖ 932 A 1x 1,0x5,5x100; 1x 1,2x7,0x125	
		⊕ 350 PH 1x PH 1x80; 1x PH 2x100	

1335 Plochý šroubovák

Kvalitní šroubovák Kraftform Comfort s kulatou čepelí na šrouby s plochou drážkou. Vícekomponentní rukojeť Kraftform pro rychlou a bezpečnou práci.

Špička profilu Black Point Wera a náročný proces kalení zaručují dlouhou životnost špičky, zvýšenou ochranu proti korozi a vysokou přesnost.

Šestihránná ochrana před odkutálením brání nepříjemnému kutálení náradí na pracovišti. S označením rukojetí pro snadné nalezení a třídění náradí.

- Šroubovák Kraftform Comfort na šrouby s plochou drážkou
- Vícekomponentní rukojeť Kraftform pro rychlé a ergonomické šroubování
- S označením rukojetí pro snadné nalezení a třídění náradí
- S šestihránnou ochranou před odkutálením
- Špička profilu Wera Black Point zaručuje přesné lícování a optimální ochranu proti korozi

1335 Plochý šroubovák



Code	EAN	mm	mm	mm	mm	mm	mm	
05031400001	108944	0,4	2,0	60	81	2,5	5/64"	10
05031401001	108951	0,4	2,5	75	81	2,5	3/32"	10
05031402001	108968	0,5	3,0	80	81	3,0	1/8"	10
05031403001	108975	0,5	3,0	150	81	3,0	1/8"	10
05031405001	108999	0,6	3,5	100	81	3,5	9/64"	10
05031406001	109002	0,6	3,5	125	81	3,5	9/64"	10
05031408001	109026	0,8	4,0	100	98	4,0	5/32"	10
05031409001	109033	0,8	4,0	150	98	4,0	5/32"	10
05031411001	109057	0,8	4,0	300	98	4,0	5/32"	2
05031412001	109064	1,0	5,5	125	98	5,5	7/32"	10
05031413001	109071	1,0	5,5	150	98	5,5	7/32"	10
05031416001	109101	1,2	6,0	100	105	6,0	15/64"	10

1334 Plochý šroubovák



Code	EAN	mm	mm	mm	mm	mm	mm	
05031420001	109118	0,8	5,0	100	98	3/16"	4"	10
05031421001	109125	1,0	6,0	125	105	15/64"	5"	10
05031422001	109132	1,2	6,5	150	105	1/4"	6"	10
05031424001	109156	1,2	7,0	150	105	9/32"	6"	10
05031425001	109163	1,2	8,0	175	112	5/16"	7"	5
05031426001	109170	1,6	8,0	175	112	5/16"	7"	5
05031427001	109187	1,6	10,0	200	112	3/8"	8"	5

1350 PH Křížové šroubováky



Code	EAN	+	mm	mm	mm	mm	
05031440001	109279	PH 0	60	81	3,0	2 3/8"	5
05031441001	109286	PH 1	80	98	4,5	3 1/8"	10
05031442001	109293	PH 1	200	98	4,5	8"	2
05031444001	109316	PH 2	100	105	6,0	4"	10
05031445001	109323	PH 2	200	105	6,0	8"	2
05031447001	109347	PH 3	150	112	8,0	6"	5

1355 PZ Křížové šroubováky



Code	EAN	*	mm	mm	mm	mm	
05031460001	109408	PZ 0	60	81	3,0	2 3/8"	10
05031461001	109415	PZ 1	80	98	4,5	3 1/8"	10
05031463001	109439	PZ 2	100	105	6,0	4"	10
05031466001	109460	PZ 3	150	112	8,0	6"	5

1367 Šroubovák TORX®



Code	EAN	*	mm	mm	mm	mm	
05031500001	109644	TX 5	60	81	3,5	2 3/8"	10
05031501001	109651	TX 6	60	81	3,5	2 3/8"	10
05031502001	109668	TX 7	60	81	3,5	2 3/8"	10
05031503001	109675	TX 8	60	81	3,5	2 3/8"	10
05031504001	109682	TX 9	60	81	4,0	2 3/8"	10
05031505001	109699	TX 10	80	81	4,0	3 1/8"	10
05031506001	109705	TX 15	80	98	4,0	3 1/8"	10
05031507001	109712	TX 20	100	98	4,5	4"	10
05031508001	109729	TX 25	100	105	5,0	4"	10
05031509001	109736	TX 27	115	105	5,5	4 9/16"	10
05031510001	109743	TX 30	115	105	6,0	4 9/16"	10
05031511001	109750	TX 40	130	112	7,0	5 3/16"	10
05031512001	109767	TX 45	130	112	8,0	5 1/8"	10

1334/6 Sada šroubováků Kraffform Comfort



	Code	EAN 4013288		
	05031551001	110879		1
			1350 PH 1x PH 1x80; 1x PH 2x100	
			1335 1x 0,5x3,0x80; 1x 0,8x4,0x100; 1x 1,0x5,5x125	
			1334 1x 1,2x6,5x150	

1334/1355/6 Sada šroubováků Kraffform Comfort



	Code	EAN 4013288		
	05031552001	110886		1
			1355 PZ 1x PZ 1x80; 1x PZ 2x100	
			1335 1x 0,5x3,0x80; 1x 0,8x4,0x100; 1x 1,0x5,5x125	
			1334 1x 1,2x6,5x150	

1335/1350/1355/6 Sada šroubováků Kraffform Comfort



	Code	EAN 4013288		
	05031553001	110893		1
			1350 PH 1x PH 1x80; 1x PH 2x100	
			1355 PZ 1x PZ 1x80; 1x PZ 2x100	
			1335 1x 0,8x4,0x100; 1x 1,0x5,5x125	

1367/6 Sada šroubováků TORX® Kraffform Comfort



	Code	EAN 4013288		
	05031554001	111548		1
			1367 TORX® 1x TX 10x80; 1x TX 15x80; 1x TX 20x100; 1x TX 25x100; 1x TX 30x115; 1x TX 40x130	

Řada s dřevěnou rukojetí

Kvalitní šroubovák z tvrdého bukového dřeva, který zaručuje dlouhou životnost i při intenzivním zatížení. Dvojitá kožená úderová plocha zajišťuje spolu s průchozí čepelí dodatečnou bezpečnost při úderech kladiva a snižuje riziko rozštěpení rukojeti. Díky pomocné šestihranné matici přivařené k čepeli lze pomocí otevřeného nebo očkového klíče přenášet podstatně vyšší utahovací momenty.

Špička profilu Black Point Wera a náročný proces kalení zaručují dlouhou životnost špičky, zvýšenou ochranu proti korozi a vysokou přesnost.

- Tradiční šroubovák s robustní rukojetí z bukového dřeva
- Válcová rukojeť z tvrdého dřeva zaručuje dlouhou životnost produktu
- Díky pomocné šestihranné matici lze pomocí otevřeného nebo očkového klíče přenášet podstatně vyšší utahovací momenty
- Průchozí čepel pro větší bezpečnost při úderech kladiva
- Dvojitá kožená úderová plocha snižuje riziko rozštěpení rukojeti

930 A Plochý šroubovák



	EAN							
Code	4013288	mm	mm	mm	mm	mm		
05018005001	017819	0,6	3,5	8	90	102	9/64"	10
05018010001	017826	0,8	4,5	8	90	102	0,178"	10
05018015001	017833	1,0	5,5	8	100	102	7/32"	10
05018020001	017840	1,2	7,0	10	125	111	9/32"	10
05018025001	017857	1,6	9,0	13	175	126	11/32"	10
05018030001	017864	1,6	10,0	13	175	126	3/8"	5
05018035001	017871	2,0	12,0	13	200	126	1/2"	2
05018040001	017888	2,5	14,0	16	250	140	9/16"	2

935 SPH Šrouby s křížovou drážkou



Code	EAN	+	mm	mm	mm	mm	
05018350001	018151	PH 1	8	90	102	3 1/2"	10
05018352001	018168	PH 2	10	100	111	4"	10
05018354001	018175	PH 3	13	175	126	7"	5
05018355001	110497	PH 4	16	200	140	8"	2

955 SPZ Křížové šroubováky



Code	EAN	+	mm	mm	mm	mm	
05023305001	018977	PZ 1	8	90	102	3 1/2"	10
05023307001	018984	PZ 2	10	100	111	4"	10
05023309001	018991	PZ 3	13	175	126	7"	5

930/935/6 Sada šroubováků



Code	EAN	+	mm	mm	mm	mm	
05018251001	017918						1
		+	935 SPH				
			1x PH 1x90; 1x PH 2x100				
		-	930 A				
			1x 0,6x3,5x90; 1x 0,8x4,5x90; 1x 1,0x5,5x100; 1x 1,2x7,0x125				

930/955/6 Sada šroubováků



Code	EAN	+	mm	mm	mm	mm	
05137810001	026507						1
		+	955 SPZ				
			1x PZ 1x90; 1x PZ 2x100				
		-	930 A				
			1x 0,6x3,5x90; 1x 0,8x4,5x90; 1x 1,0x5,5x100; 1x 1,2x7,0x125				

1267 A Praporkový klíč TORX®

Kvalitní praporkový klíč na šrouby s vnitřním profilem TORX®. Přenos vysokých utahovacích momentů u malých šroubů. Vhodný zejména pro výměnu břitových destiček.

Povrchová úprava BlackLaser zajišťuje vynikající ochranu povrchu i proti korozi a dlouhou životnost. Vícekomponentní pro zvlášť dobré uchopení.

- Praporkový klíč TORX® na šrouby s vnitřním profilem TORX®
- Vícekomponentní rukojeť
- Kulatá čepel s úpravou BlackLaser pro vynikající ochranu povrchu a dlouhou životnost
- S vysokou ochranou proti korozi
- Přenos vysokých utahovacích momentů u malých šroubů

1267 A Praporkový klíč TORX®



Code	EAN	TORX	mm	mm	mm	mm	
05026350001	093516	TX 6	33	62,0	3,0	1 19/64"	10
05026351001	093523	TX 7	33	62,0	3,0	1 19/64"	10
05026352001	093530	TX 8	40	69,0	3,0	1 37/64"	10
05026353001	093547	TX 9	40	69,0	3,0	1 37/64"	10
05026354001	093554	TX 10	40	69,0	3,0	1 37/64"	10

1267 A Praporkový klíč TORX PLUS®



Code	EAN	TORX PLUS	mm	mm	mm	mm	
05026360001	093561	6 IP	33	62,0	3,0	1 19/64"	10
05026361001	093578	7 IP	33	62,0	3,0	1 19/64"	10
05026363001	093608	9 IP	40	69,0	3,0	1 37/64"	10

1267 B Kombinovaný praporkový klíč TORX®

Kvalitní praporkový klíč Wera s kombinací profilů na šrouby s vnitřním profilem TORX a šrouby s vnitřním šestihranem. Přenos vysokých utahovacích momentů u malých šroubů. Vhodný zejména pro výměnu břitových destiček. Povrchová úprava BlackLaser zajišťuje vynikající ochranu povrchu i proti korozi a dlouhou životnost. Vícekomponentní pro zvláště dobré uchopení.

1267 B Kombinovaný praporkový klíč TORX®



	EAN						
Code	4013288		mm	mm	mm		
05026372001	093639	TX 15	3,5	47	86,0	1 27/32"	10
05026373001	093707	TX 15	4	47	86,0	1 27/32"	10
05026374001	093646	TX 20	4	47	86,0	1 27/32"	10

1267 B Kombinovaný praporkový klíč TORX PLUS®



	EAN						
Code	4013288		mm	mm	mm		
05026382001	093677	15 IP	3,5	47	86,0	1 27/32"	10

Wera Star - Magnetizační přístroj

Magnetizační zařízení Wera k zmagetizování a odmagetizování nářadí, aby šroub bezpečně držel na čepeli.

- Magnetizační zařízení Wera Star
- K zmagetizování a odmagetizování špiček nářadí
- Bezpečně drží šroub na nářadí

Wera Star - Magnetizační přístroj



	EAN		
Code	4013288		
05073403001	157850		1
		Wera Star 1x 48,0	

1427 Značící bodec



	EAN				
Code	4013288	mm	mm		
05027405001	019998	105	92	4 3/16"	5

1428 Výstružník



	EAN				
Code		mm	mm		
05027455001	020000	107	92	4 9/32"	5

Stojánek na šroubováky Kraftform Micro



		mm	mm	
05134002001	100047	190,0	80	1

Stojánek na šroubováky Kraftform



	EAN			
Code	4013288	mm	mm	
05134001001	100030	190,0	50,0	1

1440/1442 Nástrčné náradí na čepele šroubováků, dlouhé bity a úhlové klíče s funkcí přidržení šroubů

Sada přidržovačů šroubů Wera: nástrčný nástroj s přidržovací funkcí pro šroubování. Bezpečně přidržuje všechny profily šroubů na nástroji. Přidržovač šroubů se může na čepeli během šroubování posunout nahoru. Úchytka pak nepřekáží ani v případě šroubování do hloubky.

- Sada přidržovačů šroubů
- Nástrčný nástroj s přidržovací funkcí pro šroubování
- Bezpečně přidržuje šrouby všech profilů a velikostí na nástroji.
- Ze stabilního elastomeru

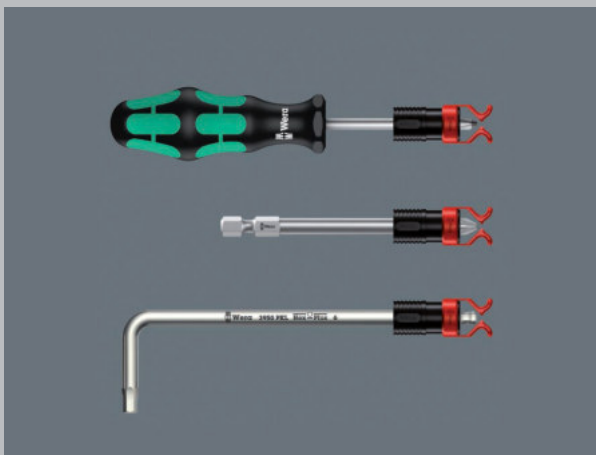

1440/1442 Nástrčné náradí na čepele šroubováků, dlouhé bity a úhlové klíče s funkcí přidržení šroubů



Code	EAN			
05073680001	140340			1
		1440	1x 4,5-6,0x41,0	
		1442	1x 6,0-8,5x41,0	

1441 SB Nástrčné náradí na čepele šroubováků, dlouhé bity a úhlové klíče s funkcí přidržení šroubů



Code	EAN	∅	□					
05073681001	140357	4,5-6,0	41,0					1

Bicycle Set 13

2dílná sada pák na pneumatiky pro mobilní nebo stacionární použití. Obě páky na pneumatiky jsou vyrobeny z plastu vyztuženého skelnými vlákny: Páka na pneumatiky 9502 s upnutím bitu, které je vhodné i pro upevnění francouzského ventilků, a páka na pneumatiky 9503 s vytahovačem ventilků.

S plastovými pákami na pneumatiky vyztuženými skelnými vlákny lze pneumatiky bezpečně sejmut z ráfku, aniž by došlo k jeho poškození.

- 2 páky na pneumatiky (9502+9503) z plastu vyztuženého skelnými vlákny
- Bezpečné sejmутí pneumatik z ráfku bez jeho poškození
- Šestihránná hlavice 1/4" v páce na pneumatiky 9502 umožňuje upevnění francouzských ventilků a použití bitu 1/4"
- Páka na pneumatiky 9503 s vytahovačem ventilků a odvzdušňovačem

Bicycle Set 13



Code	EAN			
05004184001	220585	9502	1x 105.0	5
		9503	1x 105.0	

Kraftform Micro – šroubovák pro elektroniky

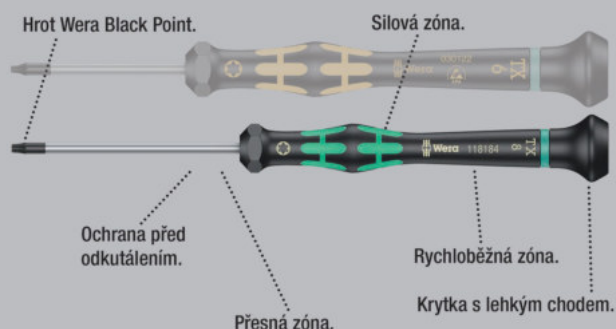

Kvalitní šroubovák Wera Micro pro jemné mechanické šroubování. Podepření ruky na otočné krytce a rychloběžná zóna pod otočnou krytkou umožňují bleskové šroubování. Odpadá časově náročné přehmátnutí. Silová zóna s integrovanými měkkými zónami zajišťuje přenos vysokých momentů při povolování a utahování. Přesná zóna pro správný úhel otočení při seřizování.

Špička profilu Wera Black Point zaručuje přesné lícování a optimální ochranu proti korozi. Identifikátor nářadí Take it easy s barevným označením dle profilů a vyznačené velikosti – k jednoduchému a rychlému nalezení vhodného nástroje.

- Vícekomponentní rukojeť Kraftform Micro pro rychlé a ergonomické šroubování
- S ochranou před odkutálením a otočnou krytkou pro rychlé šroubování
- Špička profilu Wera Black Point zaručuje přesné lícování a optimální ochranu proti korozi
- S identifikátorem nářadí „Take it easy“: Barevné označení podle profilů a značky velikosti
- Např. pro elektromechaniku, optiku, jemné mechaniky, klenotníky nebo hardwarové techniky

2035 Šroubovák k použití v elektronice



	EAN							
Code	4013288	mm	mm	mm	mm	mm	mm	
05117990001	108418	0,16	0,8	40	97	2,0	1/32"	10
05117991001	108425	0,18	1,0	40	97	2,0	0,04"	10
05117992001	108432	0,20	1,2	40	97	2,0	0,05"	10
05118002001	031877	0,23	1,5	40	97	2,0	1/16"	10
05118003001	108456	0,23	1,5	60	97	2,0	1/16"	10
05118000001	031860	0,25	1,2	40	97	2,0	0,05"	10
05117993001	108463	0,30	1,8	40	97	2,0	0,07"	10
05118004001	031884	0,30	1,8	60	97	2,0	0,07"	10
05118017001	151704	0,30	2,0	50	97	2,0	0,07"	10
05117997001	194824	0,35	2,5	40	97	2,5	0,07"	10
05118005001	108470	0,40	2,0	40	97	2,5	5/64"	10
05118006001	031891	0,40	2,0	60	97	2,5	5/64"	10
05118007001	108487	0,40	2,0	100	97	2,5	5/64"	10
05117994001	108494	0,40	2,5	50	97	2,5	3/32"	10
05118008001	031907	0,40	2,5	80	97	2,5	3/32"	10
05117995001	108517	0,50	3,0	50	97	3,0	1/8"	10
05118010001	031914	0,50	3,0	80	97	3,0	1/8"	10
05118012001	031921	0,60	3,5	80	97	4,0	9/64"	10
05118014001	031938	0,80	4,0	80	97	4,0	5/32"	10

2055 PZ Křížový šroubovák k použití v elektronice



	EAN						
Code	4013288		mm	mm	mm		
05118030001	032195	PZ 0	60	97	3,0	2 3/8"	10
05118032001	032201	PZ 1	80	97	4,0	3 1/16"	10

2050 PH Křížový šroubovák k použití v elektronice



	EAN						
Code	4013288		mm	mm	mm		
05345290001 ^{1) 2)}	164506	PH 000	40	97	1,5/2,5"	1 9/16"	10
05118019001 ^{1) 2)}	108562	PH 00	40	97	1,8/2,5"	1 9/16"	10
05118020001 ¹⁾	031969	PH 00	60	97	2,5	2 3/8"	10
05118026001 ³⁾	194800	PH 0	40	97	3,0	1 9/16"	10
05118022001 ³⁾	031976	PH 0	60	97	3,0	2 3/8"	10
05118023001	108579	PH 1	60	97	4,0	2 3/8"	10
05118024001	031983	PH 1	80	97	4,0	3 1/8"	10

¹⁾Optimalizované na asijské PH šrouby

²⁾Čepel je na výstupní straně osoustružena na jmenovitou délku 10 mm

³⁾Velikost 0 dle JCS 0 (Japanese Camera Industrial Standard) modifikovaná

2067 TORX® HF Šroubováky s přidržovací funkcí k použití v elektronice

- S přidržovací funkcí pro šrouby TORX®

2067 TORX® HF Šroubováky s přidržovací funkcí k použití v elektronice



	EAN						
Code	4013288		mm	mm	mm		
05118180001	108623	TX 4	40	97	2,5	1 9/16"	5
05118181001	108630	TX 5	40	97	3,0	1 9/16"	5
05118182001	108647	TX 6	40	97	3,0	1 9/16"	5
05118183001	108654	TX 7	60	97	3,0	2 3/8"	5
05118184001	108661	TX 8	60	97	3,0	2 3/8"	5
05118185001	108678	TX 9	60	97	4,0	2 3/8"	5
05118186001	108685	TX 10	60	97	4,0	2 3/8"	5

2067 Šroubováky TORX® k použití v elektronice



	EAN						
Code	4013288		mm	mm	mm		
05118035001	108593	TX 1	40	97	2,0	1 9/16"	5
05118036001	108609	TX 2	40	97	2,0	1 9/16"	5
05118037001	108616	TX 3	40	97	2,0	1 9/16"	5
05118039001	040084	TX 4	40	97	2,5	1 9/16"	5
05118040001	032218	TX 5	40	97	3,0	1 9/16"	5
05118042001	032225	TX 6	40	97	3,0	1 9/16"	5

2067 Šroubováky TORX® BO k použití v elektronice



	EAN						
Code	4013288		mm	mm	mm		
05118044001	032232	TX 7	60	97	3,0	1 9/16"	5
05118046001	032249	TX 8	60	97	3,0	2 3/8"	5
05118048001	032256	TX 9	60	97	4,0	2 3/8"	5
05118050001	032263	TX 10	60	97	4,0	2 3/8"	5
05118052001	032270	TX 15	60	97	4,0	2 3/8"	5
05118054001	032287	TX 20	60	97	4,0	2 3/8"	5

2067 Šroubováky IPR TORX PLUS® k použití v elektronice



	EAN						
Code	4013288		mm	mm	mm		
05030160001	178749	1 IPR	40	97	2,0	1 47/64"	5

Hex-Plus – umožňuje dlouhou životnost šroubů s vnitřním šestihranem

Nedochází k poškození profilu ("protáčení").

Nadprůměrná životnost.

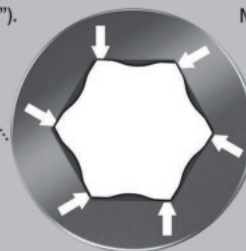

- Šroubovák Kraftform Micro na šrouby s vnitřním šestihranem
- Hex-Plus zajišťuje delší životnost šroubů s vnitřním šestihranem

2054 Šestihranný šroubovák k použití v elektronice



	EAN							
Code	4013288		mm	mm	mm			
05118060001	032072	0,7	40	97	3,0	1 9/16"	5	
05118062001	032089	0,9	40	97	3,0	1 9/16"	5	
05118064001	032096	1,3	40	97	3,0	1 9/16"	5	
05118066001	032102	1,5	60	97	3,0	2 3/8"	5	
05118068001	032119	2	60	97	3,0	2 3/8"	5	
05118070001	032126	2,5	60	97	4,0	2 3/8"	5	
05118072001	032133	3,0	60	97	4,0	2 3/8"	5	
05345284001	152206	-	0,028"	40	97	3,0	1 9/16"	5
05345285001	152213	-	0,035"	40	97	3,0	1 9/16"	5
05118074001	032140	-	0,05"	40	97	3,0	1 9/16"	5
05118076001	032157	-	1/16"	60	97	3,0	2 3/8"	5
05118078001	032164	-	5/64"	60	97	3,0	2 3/8"	5
05118080001	032171	-	3/32"	60	97	4,0	2 3/8"	5
05118082001	032188	-	7/64"	60	97	4,0	2 3/8"	5
05118075001	108807	-	1/8"	60	97	4,0	2 3/8"	5

2052 Šestihřanný šroubovák s kulovou hlavou k použití v elektronice

- S kulovou hlavou pro bezpečnou práci i v těžko dosažitelných montážních polohách

2052 Šestihřanný šroubovák s kulovou hlavou k použití v elektronice



	EAN							
Code	4013288	mm		mm	mm	mm		
05118089001	108814	1,3		60	97	3,0	2 3/8"	5
05118090001	031990	1,5		60	97	3,0	2 3/8"	5
05118092001	032003	2,0		60	97	3,0	2 3/8"	5
05118094001	032010	2,5		60	97	4,0	2 3/8"	5
05118096001	032027	3,0		60	97	4,0	2 3/8"	5
05118098001	032034	-	1/16"	60	97	3,0	2 3/8"	5
05118100001	032041	-	5/64"	60	97	3,0	2 3/8"	5
05118102001	032058	-	3/32"	60	97	3,0	2 3/8"	5
05118106001	110954	-	7/64"	60	97	4,0	2 3/8"	5
05118103001	108821	-	1/8"	60	97	4,0	2 3/8"	5

2072 Šroubováky Microstix® v elektronice



	EAN						
Code	194817	m	mm	mm	mm	mm	
05118145001	194817	m	40	97	2,5	1 9/16"	5

2069 Nástrčné klíče k použití v elektronice



	EAN							
Code	4013288	mm		mm	mm	mm		
05118108001	108852	1,5		60	97	5,7	2 3/8"	5
05118109001	108869	1,8		60	97	5,7	2 3/8"	5
05118110001	032300	2,0		60	97	5,7	2 3/8"	5
05118112001	032317	2,5		60	97	5,7	2 3/8"	5
05118114001	032324	3,0		60	97	5,7	2 3/8"	5
05118116001	032331	3,2		60	97	5,7	2 3/8"	5
05118118001	032348	3,5		60	97	5,7	2 3/8"	5
05118120001	032355	4,0		60	97	5,7	2 3/8"	5
05118122001	032362	4,5		60	97	6,4	2 3/8"	5
05118124001	032379	5,0		60	97	7,0	2 3/8"	5
05118126001	032386	5,5		60	97	7,8	2 3/8"	5
05345281001	150189	6,0		60	97	8,5	2 3/8"	5
05118128001	032393	-	3/32"	60	97	5,7	2 3/8"	5
05118130001	032409	-	7/64"	60	97	5,7	2 3/8"	5
05118132001	032416	-	1/8"	60	97	5,7	2 3/8"	5
05118134001	032423	-	9/64"	60	97	5,7	2 3/8"	5
05118136001	032430	-	5/32"	60	97	5,7	2 3/8"	5
05118135001	110596	-	3/16"	60	97	6,6	2 3/8"	5
05118137001	112019	-	7/32"	60	97	7,8	2 3/8"	5
05345282001	150196	-	1/4"	60	97	9,0	2 3/8"	5

1429 Vyhazovače

- Vytahovač na odstraňování zapečených dílů na deskách s plošnými spoji po odpájení.

1429 Vyhazovače



	EAN					
Code	4013288	mm	mm	mm	mm	
05027456001	112187	1,0	3,5	50	97	10

1013 Kraftform Micro Ruční držák bitů

Ruční držák Kraftform Micro s ergonomickou rukojetí Kraftform pro příjemnou a neunavující práci. Ochrana před odkutálením brání nepříjemnému kutálení náradí na pracovišti. Vhodný pro uchycení bitů s připojovacím rozměrem Halfmoon 4 mm a bitů s připojovacím rozměrem HIOS 4 mm. Ideální pro použití u chytrých telefonů, mobilních telefonů, kamer, elektronických přístrojů, v dentálních laboratořích a zubařských ordinacích.

- Ruční držák bitů Kraftform Micro
- Vícekomponentní rukojeť Kraftform Micro s ochranou před odkutálením a s otočnou krytkou
- Vhodný pro uchycení bitů s půlměsícovou upínací částí Halfmoon 4 mm a bitů s upínací částí HIOS 4 mm
- Použití např. u chytrých telefonů, mobilních telefonů, kamer a elektronických přístrojů

1013 Kraftform Micro Ruční držák bitů



Code	EAN	mm	mm	mm					
05051276001	183699	23	97	1"					1

Kraftform Micro Big Pack 1 Sada šroubováků k použití v elektronice

Wera Micro šroubovák pro jemné mechanické šroubování. Prostřednictvím podepření ruky na otočném uzávěru a prostřednictvím rychlootáčivé zóny pod otočným uzávěrem je možné bleskurychlé točení.

Odpadá časově intenzivní přehmatávání. Uchování a přeprava v robustní tašce, takže náradí je vždy po ruce. S identifikátorem náradí Take it easy: barevné označení podle profilů a velikosti raznice.

- 25dílná sada řady šroubováků Kraftform Micro v robustní a kompaktní srolovatelné tašce
- Vícekomponentní rukojeť Kraftform Micro pro rychlou a ergonomickou práci
- Náradí s ochranou proti odkutálení a otočným víkem pro rychlé točení
- Špička profilu Wera Black Point zaručuje přesné lícování a optimální ochranu proti korozi
- S identifikátorem náradí „Take it easy“: Barevné označení podle profilů a značky velikosti
- Vhodné např. pro elektrotechniku, optiku, jemné mechaniky, klenotníky nebo montéry hardwaru výpočetní techniky

Kraftform Micro Big Pack 1 Sada šroubováků k použití v elektronice



Code	EAN		
0513400001	209580		1
		<p>2050 PH Micro 1x PH 000x40 ^{1) 2)}; 1x PH 00x40 ^{1) 2)}; 1x PH 0x40 ³⁾</p>	
		<p>2067 TORX® 1x TX 5x40; 1x TX 6x40</p>	
		<p>2067 TORX® HF 1x TX 5x40; 1x TX 6x40; 1x TX 7x60; 1x TX 8x60; 1x TX 10x60</p>	
		<p>2067 TORX PLUS® IPR Micro 1x 1 IPRx40</p>	
		<p>2054 Micro 1x 0,9x40; 1x 1,3x40; 1x 1,5x60; 1x 2x60</p>	
		<p>2035 Micro 1x 0,23x1,5x40; 1x 0,30x1,8x60; 1x 0,35x2,5x40; 1x 0,40x2,0x60; 1x 0,50x3,0x80</p>	
		<p>2069 Micro 1x 4,0x60; 1x 5,5x60</p>	
		<p>2072 1x mx40</p>	
		<p>1429 1x 1,0x3,5x50</p>	
		<p>K240 1x 50,0x240,0</p>	

¹⁾Optimalizované na asijské PH šrouby

²⁾Čepel je na výstupní straně osoustružena na jmenovitou délku 10 mm

³⁾Velikost 0 dle J.CIS 0 (Japanese Camera Industrial Standard) modifikovaná

Kraftform Micro 12 Universal 1 Sada šroubováků k použití v elektronice

- Sada šroubováků Kraftform Micro v robustní brašně

Kraftform Micro 12 Universal 1 Sada šroubováků k použití v elektronice



Code	EAN		
05073675001	4013288 165695		1
		2050 PH Micro 1x PH 00x60 ¹⁾ ; 1x PH 0x60 ²⁾	
		2067 TORX® HF 1x TX 5x40; 1x TX 6x40	
		2035 Micro 1x 0,23x1,5x40; 1x 0,30x1,8x60; 1x 0,40x2,0x60; 1x 0,40x2,5x80; 1x 0,50x3,0x80	
		2054 Micro 1x 0,9x40; 1x 1,5x60; 1x 2x60	

¹⁾Optimalizované na asijské PH šrouby

²⁾Velikost 0 dle JCIS 0 (Japanese Camera Industrial Standard) modifikovaná

Kraftform Micro 12 Electronics 1 Sada šroubováků k použití v elektronice

- Šroubovák Kraftform Micro na šrouby s plochou drážkou, šrouby Phillip, TORX®, BO, Hex, IPR a Microstix® plus vytahovač.

Kraftform Micro 12 Electronics 1 Sada šroubováků k použití v elektronice



Code	EAN		
05073677001	4013288 194831		1
		2050 PH Micro 1x PH 000x40 ^{1) 2)} ; 1x PH 00x40 ^{1) 2)} ; 1x PH 0x40 ³⁾	
		2067 TORX® BO Micro 1x TX 8x60; 1x TX 10x60	
		2067 TORX PLUS® IPR Micro 1x 1 IPRx40	
		2035 Micro 1x 0,23x1,5x40; 1x 0,35x2,5x40	
		2069 Micro 1x 2,5x60; 1x 3,0x60	
		2072 1x mx40	
		1429 1x 1,0x3,5x50	

¹⁾Optimalizované na asijské PH šrouby

²⁾Čepel je na výstupní straně osoustružena na jmenovitou délku 10 mm

³⁾Velikost 0 dle JCIS 0 (Japanese Camera Industrial Standard) modifikovaná

Kraftform Kompakt Micro 11 Electronics 1

Sada Kraftform Kompakt Micro pro jemné mechanické práce; vhodná pro uchycení bitů s přípojovacím rozměrem Halfmoon 4 mm (řada Wera 9) a bitů s přípojovacím rozměrem HIOS 4 mm (řada Wera 21); držadlo / výměnný systém čepelí pro bleskurychlou výměnu čepelí; rukojeť Kraftform Micro s otočnou krytkou a rychloběžnou zónou pro velmi rychlé otáčení; již žádné časově náročné přechytávání; silová zóna s integrovanými měkkými zónami pro přenos vysokých povolovacích a utahovacích momentů; přesná zóna přímo nad čepelí pro správný úhel otočení při seřizování; s 10 bity pro ručně a strojově ovládané šroubování, bleskové upevnění bitů: Bit jednoduše zasuňte do uchycení, samočinné zablokování, bezpečné upevnění.

K výměně bitu jednoduše posuňte pouzdro dopředu a vyjměte bit; volně otočné ovládací pouzdro k jednoduchému vedení nástroje během šroubování.

Kraftform Kompakt Micro 11 Electronics 1



Code	EAN			
05073676001	194848			1
		1013 Kraftform Micro	1x 97	
		851/9 C	1x PH 000x44 ¹⁾ ; 1x PH 00x44 ¹⁾ ; 1x PH 0x44 ²⁾	
		867/9 C TORX®	1x TX 8x44	
		867/9 C TORX PLUS®	1x 3 IPx44	
		867/9 IPR TORX® PLUS	1x 1 IPRx44	
		800/9 C	1x 0,35x2,5x44	
		872/9	1x mx44 ³⁾	
		869/9	1x 2,5x44,0; 1x 3,0x44,0	

¹⁾Optimalizované na asijské PH šrouby

²⁾Velikost 0 dle JCIS 0 (Japanese Camera Industrial Standard) modifikovaná

³⁾Forma A

Kraftform Kompakt Micro 11 Universal 1



Code	EAN			
05135938001	178343			1
		1013 Kraftform Micro	1x 97	
		851/9 C	1x PH 00x44 ¹⁾ ; 1x PH 0x44 ²⁾ ; 1x PH 1x44 ¹⁾	
		840/9 C	1x 1,5x44; 1x 2,0x44	
		800/9 C	1x 0,23x1,5x44; 1x 0,40x2,0x44; 1x 0,50x3,0x44	
		867/9 C TORX®	1x TX 5x44; 1x TX 6x44	

¹⁾Optimalizované na asijské PH šrouby

²⁾Velikost 0 dle JCIS 0 (Japanese Camera Industrial Standard) modifikovaná

2035/6 A Sada šroubováků k použití v elektronice + stojánek

- S praktickým plastovým držákem

2035/6 A Sada šroubováků k použití v elektronice + stojánek



Code	EAN			
05118150001	031945			1
		2050 PH Micro	1x PH 00x60 ¹⁾ ; 1x PH 0x60 ²⁾	
		2035 Micro	1x 0,30x1,8x60; 1x 0,40x2,0x60; 1x 0,40x2,5x80; 1x 0,50x3,0x80	

¹⁾Optimalizované na asijské PH šrouby

²⁾Velikost 0 dle JCIS 0 (Japanese Camera Industrial Standard) modifikovaná

2035/6 B Sada šroubováků k použití v elektronice + stojánek

- S praktickým plastovým držákem

2035/6 B Sada šroubováků k použití v elektronice + stojánek



Code	EAN		
05118152001	4013288 031952		1
		+	2050 PH Micro 1x PH 0x60 ¹⁾ ; 1x PH 1x80
		-	2035 Micro 1x 0,40x2,5x80; 1x 0,50x3,0x80; 1x 0,60x3,5x80; 1x 0,80x4,0x80

¹⁾Velikost 0 dle JCS 0 (Japanese Camera Industrial Standard) modifikovaná

2050/6 Sada šroubováků k použití v elektronice + stojánek

- Šroubovák Kraftform Micro na šrouby s plochou a křížovou drážkou Phillips-Recess, šrouby IPR a Microstix®
- S praktickým plastovým držákem

2050/6 Sada šroubováků k použití v elektronice + stojánek



Code	EAN		
05030181001	4013288 194794		1
		+	2050 PH Micro 1x PH 000x40 ^{1) 2)} ; 1x PH 00x40 ^{1) 2)} ; 1x PH 0x40 ³⁾
		+	2067 TORX PLUS® IPR Micro 1x 1 IPRx40
		+	2072 1x mx40
		-	2035 Micro 1x 0,35x2,5x40

¹⁾Optimalizované na asijské PH šrouby

²⁾Čepel je na výstupní straně osoustružena na jmenovitou délku 10 mm

³⁾Velikost 0 dle JCS 0 (Japanese Camera Industrial Standard) modifikovaná

2052/6 Sada šroubováků k použití v elektronice + stojánek

- Šroubovák Kraftform Micro s kulovou hlavou na šrouby s vnitřním šestihranem

2052/6 Sada šroubováků k použití v elektronice + stojánek



Code	EAN		
05118156001	4013288 032065		1
		○	2052 Micro 1x 1,5x60; 1x 2,0x60; 1x 2,5x60; 1x 3,0x60
		○	2054 Micro 1x 0,9x40; 1x 1,3x40

2067/6 Sada šroubováků TORX® B0 k použití v elektronice + stojánek

- Sada šroubováků Kraftform Micro na šrouby s vnitřním profilem TORX® s pojistným kolíkem

2067/6 Sada šroubováků TORX® B0 k použití v elektronice + stojánek



Code	EAN		
05118154001	4013288 032294		1
		+	2067 TORX® B0 Micro 1x TX 7x60; 1x TX 8x60; 1x TX 9x60; 1x TX 10x60; 1x TX 15x60; 1x TX 20x60

2069/6 Sada šroubováků k použití v elektronice + stojánek



	Code	EAN		
	05118158001	032447		1
			2069 Micro 1x 2,0x60; 1x 2,5x60; 1x 3,0x60; 1x 3,5x60; 1x 4,0x60; 1x 5,0x60	

Řada 400 s příčnou T rukojetí

Ergonomicky tvarovaná dvoukomponentní příčná rukojeť s prohlubněmi pro prsty a příjemným povrchem zajišťuje přenos velmi vysokých sil a neunavující práci.

Díky speciálnímu zušlechťení povrchu získávají čepele vysokou antikorozi ochranu. Zároveň je zajištěno optimální přesné zalícování v šroubu.

- Šroubováky s příčnou rukojetí pro přenos velmi velkých utahovacích a povolovacích momentů
- Ergonomická dvoukomponentní rukojeť s prohlubněmi pro prsty a příjemným povrchem zajišťuje přenos velmi vysokých sil a neunavující práci
- S identifikátorem nářadí „Take it easy“: Barevné označení podle profilů a značky velikosti
- S přidavným krátkým ramenem pro přenos extrémně vysokých točivých momentů díky pákovému účinku dlouhého ramene

454 Šestihranný šroubovák s příčnou rukojetí



	EAN							
Code	4013288	mm	mm	mm	mm	mm	mm	
05023330001	207753	2	100	12	32	65	4"	5
05023332001	207814	2,5	100	12	32	65	4"	5

454 Šestihranný šroubovák HF s příčnou rukojetí Hex-Plus s přídržovací funkcí



	EAN						
Code	4013288	mm	mm	mm	mm	mm	
05023334001	207838	3	100	15	38	77	5
05023338001	207883	4	100	15	38	77	5
05023339001	207876	4	150	15	38	77	5
05023340001	207890	4	200	15	38	77	5
05023342001	207913	5	100	20	49	99	5
05023343001	207920	5	150	20	49	99	5
05023344001	207937	5	200	20	49	99	5
05023346001	207951	6	100	20	49	99	5
05023347001	207968	6	150	20	49	99	5
05023348001	207975	6	200	20	49	99	5
05023350001	208002	7	200	20	49	99	5
05023351001	208019	8	100	20	49	99	5
05023352001	208026	8	150	20	49	99	5
05023353001	208033	8	200	20	49	99	5
05023354001	208057	10	100	20	49	99	5
05023355001	208064	10	200	20	49	99	5

454 Šestihranný šroubovák Imperial s příčnou rukojetí Hex-Plus, palcový



	EAN						
Code	4013288	mm	mm	mm	mm	mm	
05023356001	214133	5/64"	150	12	32	65	5
05023357001	208071	3/32"	150	12	32	65	5
05023358001	208088	7/64"	150	12	32	65	5

454 Šestihřanný šroubovák HF s příčnou rukojetí Hex-Plus s přidržovací funkcí, palcový

- S přidržovací funkcí dlouhého ramene pro bezpečné držení šroubu ma nástroji

454 Šestihřanný šroubovák HF s příčnou rukojetí Hex-Plus s přidržovací funkcí, palcový

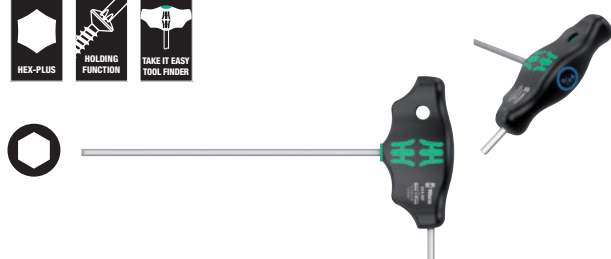

Code	EAN		mm	mm	mm	mm		
05023359001	208095	1/8"	150	15	38	77		5
05023360001	208101	9/64"	150	15	38	77		5
05023361001	208118	5/32"	150	15	38	77		5
05023362001	208125	3/16"	150	20	49	99		5
05023363001	208132	7/32"	150	20	49	99		5
05023364001	208149	1/4"	150	15	49	99		5
05023365001	208156	5/16"	150	20	49	99		5
05023366001	208163	3/8"	150	20	49	99		5

467 Šroubovák s příčnou rukojetí TORX® HF s přidržovací funkcí

- S přidržovací funkcí dlouhého ramene pro bezpečné držení šroubu ma nástroji

467 Šroubovák s příčnou rukojetí TORX® HF s přidržovací funkcí



Code	EAN		mm	mm	mm	mm	mm	
05023367001	208217	TX 6	100	12	32	65	3,0	5
05023368001	208224	TX 7	100	12	32	65	3,0	5
05023369001	208231	TX 8	100	12	32	65	3,5	5
05023370001	208248	TX 9	100	12	32	65	3,5	5
05023371001	208255	TX 10	100	12	32	65	4,0	5
05023372001	208262	TX 15	100	15	38	77	4,0	5
05023373001	208279	TX 20	100	15	38	77	4,5	5
05023374001	208286	TX 20	200	15	38	77	4,5	5
05023375001	208293	TX 25	100	15	38	77	5,0	5
05023376001	208309	TX 25	200	15	38	77	5,0	5
05023377001	208316	TX 27	200	20	49	99	6,0	5
05023378001	208323	TX 30	200	20	49	99	6,0	5
05023379001	208330	TX 40	200	20	49	99	8,0	5
05023380001	208347	TX 45	200	20	49	99	9,0	5

495 Šroubovák s nástrčným klíčem a příčnou rukojetí

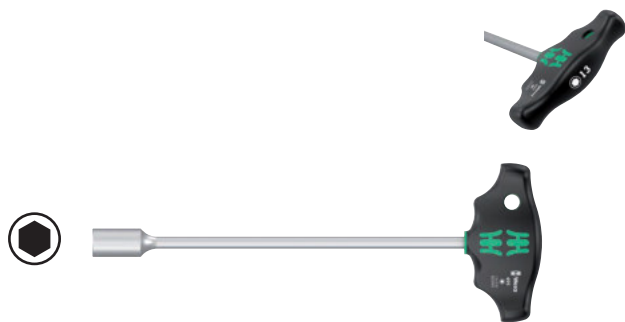

Code	EAN	Hex Key	Length	Width	Width	Width	Width	Width
05023381001	208354	5	230	38	77	9"		5
05023382001	208361	5,5	230	38	77	9"		5
05023383001	208378	6	230	38	77	9"		5
05023384001	208385	7	230	49	99	9"		5
05023385001	208392	8	230	49	99	9"		5
05023386001	208408	9	230	49	99	9"		5
05023387001	208415	10	230	49	99	9"		5
05023389001	208439	11	230	49	99	9"		5
05023391001	208477	12	230	49	99	9"		5
05023393001	208491	13	230	49	99	9"		5

Rapidaptor – kompaktní funkční zázrak

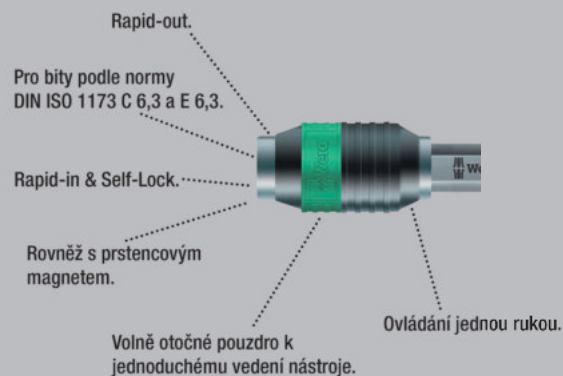

Ergonomicky tvarovaná dvoukomponentní příčná rukojeť s prohlubněmi pro prsty a příjemným povrchem zajišťuje přenos velmi vysokých sil a neunavující práci.

Pro bity s přípojovacím rozměrem vnějšího šestihranu 1/4" podle DIN ISO 1173-C 6,3 a E 6,3. S technologií Rapidaptor pro bleskovou výměnu bitů.

- Šroubováky s příčnou rukojetí pro přenos velmi velkých ůtahovacích a povolovacích momentů
- Ergonomická dvoukomponentní rukojeť s prohlubněmi pro prsty a příjemným povrchem zajišťuje přenos velmi vysokých sil a neunavující práci
- S technologií Rapidaptor pro bleskovou výměnu bitů
- Provedení: Se silným trvalým magnetem
- Pro bity s přípojovacím rozměrem vnějšího šestihranu 1/4" podle DIN ISO 1173-C 6,3 a E 6,3

416 R Příčná rukojeť Rapidaptor

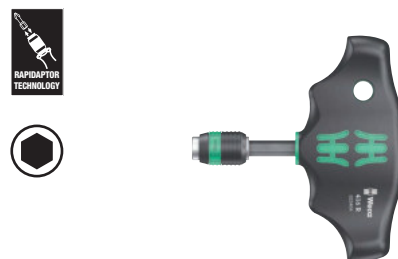

Code	EAN	Hex Key	Length	Width	Width	Width	Width	Width
05023404001	214157	1/4"	45	44	99	1 25/32"		2

454/7 HF Set 1, sada šroubováků Hex-Plus s příčnou rukojetí a přidržovací funkcí

- S přidržovací funkcí dlouhého ramene pro bezpečné držení šroubu ma nástroji

454/7 HF sada 1, sada šroubováků Hex-Plus s příčnou rukojetí a přidržovací funkcí



Code	EAN		
05023450001	4013288 214829		1
		○ 454 1x 2,5x100	
		○ 454 HF 1x 3x100; 1x 4x100; 1x 5x150; 1x 6x150; 1x 8x200; 1x 10x200	
		Rack 2x 190,0x50,0	

454/10 HF Set Imperial 1, sada šroubováků Hex-Plus s příčnou rukojetí a přidržovací funkcí, palcové

- S přidržovací funkcí dlouhého ramene pro bezpečné držení šroubu ma nástroji

454/10 HF Set Imperial 1, sada šroubováků Hex-Plus s příčnou rukojetí a přidržovací funkcí, palcové

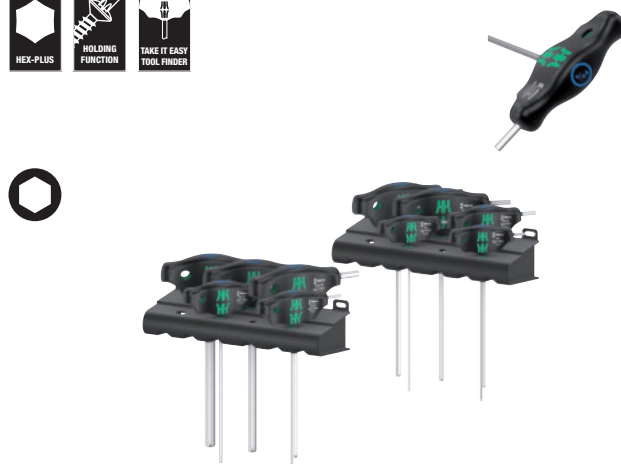

Code	EAN		
05023451001	4013288 214836		1
		○ 454 Imperial 1x 3/32"x150; 1x 7/64"x150	
		○ 454 Imperial HF 1x 1/8"x150; 1x 9/64"x150; 1x 5/32"x150; 1x 3/16"x150; 1x 7/32"x150; 1x 1/4"x150; 1x 5/16"x150; 1x 3/8"x150	
		Rack 2x 190,0x50,0	

467/7 TORX® HF Set 1, sada šroubováků TORX® s příčnou rukojetí a přidržovací funkcí

- S přidržovací funkcí dlouhého ramene pro bezpečné držení šroubu ma nástroji

467/7 TORX® HF Set 1, sada šroubováků TORX® s příčnou rukojetí a přidržovací funkcí

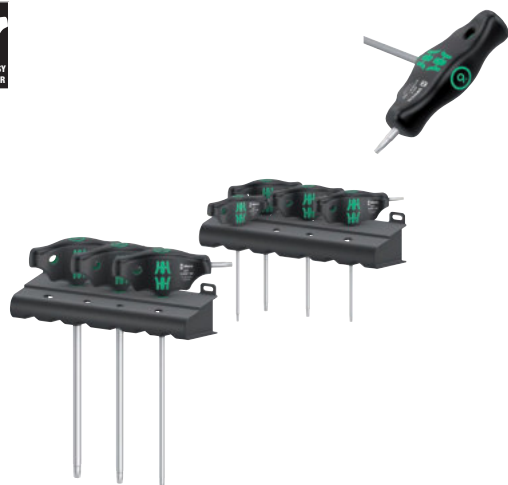

Code	EAN		
05023452001	214874		1
		467 TORX® HF 1x TX 10x100; 1x TX 15x100; 1x TX 20x100; 1x TX 25x100; 1x TX 30x200; 1x TX 40x200; 1x TX 45x200	
		Rack 2x 190,0x50,0	

Bicycle Set 6

10dílná sada šroubováků s příčnou rukojetí pro použití na kole: Ideální tvar rukojeti umožňuje přenos velmi velkých utahovacích a povolovacích momentů. Ergonomický tvar rukojeti dobře vyplňuje dlaň, prsty leží bezpečně v měkkých zaoblených prohlubních rukojeti. Celá ruka je v kontaktu s rukojetí a ztráty třením mezi rukou a rukojetí jsou eliminovány.

S přidržovací funkcí na dlouhém ramene pro bezpečné uchycení šroubů TORX® a šroubů s vnitřním šestihranem (od velikosti 3) na nářadí. Speciální zušlechťení povrchu pro vysokou antikorozi ochranu a optimální přesné zalícování v šroubu.

S přidavným krátkým ramenem pro přenos extrémně vysokých točivých momentů díky pákovému účinku dlouhého ramene. Včetně kovového držáku pro přehledné uložení v dílně.

- Šroubováky s příčnou rukojetí pro přenos velmi velkých utahovacích a povolovacích momentů
- S přidržovací funkcí dlouhého ramene pro bezpečné držení šroubu ma nástroji
- S přidavným krátkým ramenem pro přenos extrémně vysokých točivých momentů díky pákovému účinku dlouhého ramene
- S identifikátorem nářadí Take it easy: Barevné označení podle profilů a značky velikosti

Bicycle Set 6



Code	EAN		
05004174001	220592		1
		454 1x 2,5x100	
		454 HF 1x 3x100; 1x 4x150; 1x 5x150; 1x 6x200; 1x 8x200; 1x 10x200	
		467 TORX® HF 1x TX 10x100; 1x TX 20x100; 1x TX 25x100	

Řada ESD

Šroubovák Micro ESD. Bezpečná ochrana před elektrostatickou energií a před případnými škodami. Podepření ruky na otočné krytce a rychloběžná zóna pod otočnou krytkou umožňují bleskové šroubování. Odpadá časově náročné přehmátnutí.

Silová zóna s integrovanými měkkými zónami zajišťuje přenos vysokých momentů při povolování a utahování. Přesná zóna pro správný úhel otočení při seřizování. Špička profilu Black Point zaručuje přesné lícování a optimální ochranu proti korozi. Identifikátor náradí Take it easy s barevným označením dle profilů a vyznačené velikosti – k jednoduchému a rychlému nalezení vhodného nástroje.

- Elektrostaticky bezpečný nástroj díky povrchovému odporu $\leq 10^9$ ohmů
- Vícekomponentní rukojeť Kraftform Micro pro rychlé a ergonomické šroubování
- Špička profilu Wera Black Point zaručuje přesné lícování a optimální ochranu proti korozi
- S identifikátorem náradí „Take it easy“: Barevné označení podle profilů a značky velikosti
- S ochranou před odkutáním a otočnou krytkou pro rychlé šroubování

1578 A ESD Ploché šroubováky Kraftform Micro



	EAN	mm	mm	mm	mm	mm	mm	
Code	4013288							
05030099001	215253	0,16	0,8	40	97	2,0	1/32"	5
05030101001	039040	0,23	1,5	40	97	2,0	1/16"	5
05030100001	039033	0,25	1,2	40	97	2,0	0,05"	5
05030102001	039057	0,30	1,8	60	97	2,0	0,07"	5
05030108001	194763	0,35	2,5	40	97	2,5	3/32"	5
05030103001	039064	0,40	2,0	60	97	2,5	5/64"	5
05030104001	039071	0,40	2,5	80	97	2,5	3/32"	5
05030105001	039088	0,50	3,0	80	97	3,0	1/8"	5
05030106001	039095	0,60	3,5	80	97	4,0	9/64"	5
05030107001	039101	0,80	4,0	80	97	4,0	5/32"	5

1550 PH ESD Kraftform Micro Křížové šroubováky



	EAN	+	mm	mm	mm	mm	
Code	4013288						
05030117001 ^{1) 2)}	194725	PH 000	40	97	1,5/2,5"	1 9/16"	5
05030118001 ^{1) 2)}	194732	PH 00	40	97	1,8/2,5"	1 9/16"	5
05030110001 ²⁾	039118	PH 00	60	97	1,8/2,5"	2 3/8"	5
05030119001 ³⁾	194749	PH 0	40	97	3,0	1 9/16"	5
05030111001 ³⁾	039125	PH 0	60	97	3,0	2 3/8"	5
05030112001	039132	PH 1	80	97	4,0	3 1/8"	5

¹⁾Optimalizované na asijské PH šrouby

²⁾Čepel je na výstupní straně osoustružena na jmenovitou délku 10 mm

³⁾Velikost 0 dle JICIS 0 (Japanese Camera Industrial Standard) modifikovaná

1550 PH S Šroubovák ESD Kraftform Micro



	EAN	+	mm	mm	mm	
Code	4013288					
05030109001	215222	# 01	40	97	1 9/16"	5

1555 PZ ESD Křížové šroubováky Kraftform Micro



	EAN	+	mm	mm	mm	mm	
Code	4013288						
05030115001	039149	PZ 0	60	97	3,0	2 3/8"	5
05030116001	039156	PZ 1	80	97	4,0	3 1/8"	5

TORX® - Nářadí s přidržovací funkcí

Přidržovací síla pevně drží šrouby TORX®



1567 Šroubováky TORX® HF ESD Kraftform Micro s přidržovací funkcí



	EAN						
Code	4013288		mm	mm	mm		
05030400001	183972	TX 4	40	97	2,5	1 9/16"	5
05030401001	183989	TX 5	40	97	3,0	1 9/16"	5
05030402001	183996	TX 6	40	97	3,0	1 9/16"	5
05030403001	184009	TX 7	60	97	3,0	2 3/8"	5
05030404001	184016	TX 8	60	97	3,0	2 3/8"	5
05030405001	184023	TX 9	60	97	4,0	2 3/8"	5
05030406001	184030	TX 10	60	97	4,0	2 3/8"	5

1567 Šroubováky TORX® ESD Kraftform Micro



	EAN						
Code	4013288		mm	mm	mm		
05030158001	215239	TX 2	40	97	2,0	1 9/16"	5
05030159001	215246	TX 3	40	97	2,0	1 9/16"	5
05030120001	039163	TX 4	40	97	2,5	1 9/16"	5
05030121001	039170	TX 5	40	97	3,0	1 9/16"	5
05030122001	039187	TX 6	40	97	3,0	1 9/16"	5

1567 Šroubováky TORX® BO ESD Kraftform Micro s otvorem v profilu TORX®



	EAN						
Code	4013288		mm	mm	mm		
05030113001	219473	TX 6 BO	60	97	3,0	2 3/8"	5
05030114001	219480	TX 8 BO	60	97	3,0	2 3/8"	5

1567 Šroubováky IPR TORX PLUS® ESD



	EAN						
Code	4013288		mm	mm	mm		
05030135001	194756	1 IPR	40	97	2,0	1 9/16"	5

1572 ESD Šroubováky Microstix® Kraftform Micro



	EAN						
Code	4013288		mm	mm	mm		
05030080001	181169	m	40	97	2,5	1 9/16"	5
05030081001	181176	00	40	97	2,5	1 9/16"	5
05030082001	181183	F	40	97	2,5	1 9/16"	5
05030083001	181190	0	40	97	2,5	1 9/16"	5
05030084001	181206	1	40	97	2,5	1 9/16"	5

1573 Šroubovák Pentalobe ESD Kraftform Micro

- Šroubovák Kraftform Micro na šrouby Pentalobe

1573 Šroubovák Pentalobe ESD Kraftform Micro



	EAN						
Code	4013288		mm	mm	mm		
05030330001	219435	PL 1,1	40	97	2,0	1 9/16"	5
05030331001	219497	PL 1,4	40	97	2,0	1 9/16"	5

1569 Nástrčné klíče ESD Kraftform Micro



	EAN						
Code	4013288		mm	mm	mm		
05030410001	184047	1,5	60	97	5,7	2 3/8"	5
05030411001	184054	1,8	60	97	5,7	2 3/8"	5
05030412001	184061	2,0	60	97	5,7	2 3/8"	5
05030413001	184078	2,5	60	97	5,7	2 3/8"	5
05030414001	184085	3,0	60	97	5,7	2 3/8"	5
05030415001	184092	3,2	60	97	5,7	2 3/8"	5
05030416001	184108	3,5	60	97	5,7	2 3/8"	5
05030417001	184115	4,0	60	97	5,7	2 3/8"	5
05030418001	184122	4,5	60	97	6,4	2 3/8"	5
05030150001	093486	5,0	60	97	7,0	2 3/8"	5
05030151001	093493	5,5	60	97	7,8	2 3/8"	5

1529 Vytahovač ESD

- Vytahovač na odstraňování zapečených dílů na deskách s plošnými spoji po odpájení

1529 Vytahovač ESD



	EAN					
Code	4013288	mm	mm	mm	mm	
05027450001	219428	1,0	3,5	50	97	10

Sada šroubováků na elektroniku Kraftform Micro ESD Big Pack 1

Elektrostaticky chráněná 25dílná sada šroubováků Wera Micro. Obsažené profily šroubováků jsou mimořádně vhodné pro opravy mobilních telefonů, tabletů a notebooků/počítačů.

Bezpečná ochrana před elektrostatickou energií a případnými škodami. Opření ruky na otočné krytce a rychloběžná zóna pod otočnou krytkou umožňují bleskové šroubování.

Odpadá časově náročné přehmátnutí. Silová zóna s integrovanými měkkými zónami zajišťuje přenos vysokých momentů při povolování a utahování. Přesná zóna pro správný úhel otočení při seřizování.

Špička profilu Wera Black Point zaručuje přesnost a optimální ochranu proti korozi.

Identifikátor nářadí Take it easy s barevným označením podle profilů a značky velikosti – k jednoduché a rychlé identifikaci potřebného nářadí. Uložení a přeprava v robustní textilní brašně, nářadí je tak dobře chráněné a vždy po ruce.

- Obsažené profily jsou mimořádně vhodné pro opravy mobilních telefonů, tabletů, notebooků/počítačů
- Uložení a přeprava v robustní textilní brašně, nářadí je tak dobře chráněné a vždy po ruce

Sada šroubováků na elektroniku Kraftform Micro ESD Big Pack 1



Code	EAN		
	4013288		
05134019001	219459		1
		+	1550 PH ESD Micro 1x PH 000x40 ^{1) 2)} ; 1x PH 00x40 ^{1) 2)} ; 1x PH 0x40 ³⁾ ; 1x PH 1x80
		+	1550 PH S ESD Micro 1x # 01x40
		+	1567 TORX® HF ESD Micro 1x TX 8x60; 1x TX 10x60
		+	1567 TORX® ESD Micro 1x TX 2x40; 1x TX 3x40; 1x TX 4x40; 1x TX 5x40; 1x TX 6x40
		+	1567 TORX® BO ESD Micro 1x TX 6 BOx60; 1x TX 8 BOx60
		+	1567 TORX PLUS® IPR ESD 1x 1 IPRx40
		+	1572 ESD 1x mx40; 1x 00x40; 1x Fx40; 1x 0x40
		+	1573 Pentalobe ESD 1x PL 1,1x40; 1x PL 1,4x40
		+	1569 ESD 1x 3,0x60
		+	1578 A ESD Micro 1x 0,16x0,8x40; 1x 0,23x1,5x40
		+	1529 ESD 1x 1,0x3,5x50

¹⁾Optimalizované na asijské PH šrouby

²⁾Čepel je na výstupní straně osoustružena na jmenovitou délku 10 mm

³⁾Velikost 0 dle JCIS 0 (Japanese Camera Industrial Standard) modifikovaná

Sada na opravu chytrých telefonů 1 Kraftform Micro 6 ESD

Elektrostaticky chráněná 6dílná sada šroubováků Wera Micro. Obsažené profily šroubováků jsou mimořádně vhodné pro opravy mobilních telefonů a tabletů.

Bezpečná ochrana před elektrostatickou energií a případnými škodami. Podepření ruky na otočné krytce a rychloběžná zóna pod otočnou krytkou umožňují bleskové šroubování. Odpadá časově náročné přehmátnutí.

Silová zóna s integrovanými měkkými zónami zajišťuje přenos vysokých momentů při povolování a utahování. Přesná zóna pro správný úhel otočení při seřizování. Špička profilu Wera Black Point zaručuje přesné lícování a optimální ochranu proti korozi.

Identifikátor nářadí Take it easy s barevným označením podle profilů a značky velikosti – k jednoduché a rychlé identifikaci potřebného nářadí.

- Obsažené profily jsou mimořádně vhodné pro opravy mobilních telefonů a tabletů

Sada na opravu chytrých telefonů 1 Kraftform Micro 6 ESD



Code	EAN		
	4013288		
05030182001	219411		1
		+	1550 PH ESD Micro 1x PH 00x40 ^{1) 2)} ; 1x PH 0x40 ³⁾
		+	1567 TORX PLUS® IPR ESD 1x 1 IPRx40
		+	1572 ESD 1x mx40
		+	1550 PH S ESD Micro 1x # 01x40
		+	1529 ESD 1x 1,0x3,5x50

¹⁾Optimalizované na asijské PH šrouby

²⁾Čepel je na výstupní straně osoustružena na jmenovitou délku 10 mm

³⁾Velikost 0 dle JCIS 0 (Japanese Camera Industrial Standard) modifikovaná

1578 A/6 ESD Sada šroubováků k použití v elektronice + stojánek

- Včetně praktického držáku pro přehledné uložení šroubováků

1578 A/6 ESD Sada šroubováků k použití v elektronice + stojánek



Code	EAN		
05030170001	4013288		1
		+	1550 PH ESD Micro 1x PH 0x60 ¹⁾ ; 1x PH 1x80
		-	1578 A ESD Micro 1x 0,23x1,5x40; 1x 0,25x1,2x40; 1x 0,30x1,8x60; 1x 0,40x2,5x80

¹⁾Velikost 0 dle JCIS 0 (Japanese Camera Industrial Standard) modifikovaná

1550/6 ESD Sada šroubováků k použití v elektronice + stojánek

- Včetně praktického držáku pro přehledné uložení šroubováků

1550/6 ESD Sada šroubováků k použití v elektronice + stojánek



Code	EAN		
05030180001	4013288		1
	194787		
		+	1550 PH ESD Micro 1x PH 000x40 ^{1) 2)} ; 1x PH 00x40 ^{1) 2)} ; 1x PH 0x40 ³⁾
		-	1578 A ESD Micro 1x 0,35x2,5x40
		+	1567 TORX PLUS[®] IPR ESD 1x 1 IPRx40
		+	1572 ESD 1x mx40

¹⁾Optimalizované na asijské PH šrouby

²⁾Čepel je na výstupní straně osoustružena na jmenovitou délku 10 mm

³⁾Velikost 0 dle JCIS 0 (Japanese Camera Industrial Standard) modifikovaná

1013 Ruční držák bitů Kraftform Micro ESD

Nářadí Wera ESD. Ruční držák Kraftform Micro ESD pro bezpečnou ochranu před elektrostatickou energií a před případnými škodami. Elektrický povrchový odpor: $\leq 10^9$ ohmů. S ergonomickou rukojetí Kraftform pro příjemnou a neunavující práci. Černá ochrana před odkutálením brání nepříjemnému kutálení nářadí na pracovišti.

Vhodný pro uchycení bitů s připojovacím rozměrem Halfmoon 4 mm a bitů s připojovacím rozměrem HIOS 4 mm. Ideální pro použití u chytrých telefonů, mobilních telefonů, kamer, elektronických přístrojů, v dentálních laboratořích a zubařských ordinacích.

- Ruční držák bitů Kraftform Micro ESD
- Elektrostaticky bezpečný nástroj díky povrchovému odporu $\leq 10^9$ ohmů
- Vícekomponentní rukojeť Kraftform Micro s ochranou před odkutálením a s otočnou krytkou
- Vhodný pro uchycení bitů s půlměsíčovou upínací částí Halfmoon 4 mm a bity s upínací částí HIOS 4 mm
- Použití např. u chytrých telefonů, mobilních telefonů, kamer a elektronických přístrojů

1013 Ruční držák bitů Kraffform Micro ESD



	EAN	⌀	ℓ	⌀					
Code	4013288	mm	mm						
05300004001	168610	23	97	1"					1

Rapidaptor – kompaktní funkční zážrak



- Kvalitní držák bitů ESD pro elektrostaticky bezpečnou práci
- Povrchový odpor $\leq 10^9$ ohmů
- Vícekomponentní rukojeť Kraffform pro rychlé a ergonomické šroubování
- S šestihrannou ochranou před odkutálením
- Upinání nástrojů s vnitřním šestihranem 1/4" pomocí rychloupínací hlavy Rapidaptor

816 R Ruční držák bitů ESD, nemagnetický



	EAN	⌀	ℓ						
Code	4013288		mm						
05051464001	103918	1/4"	119						2

813 R Ruční držák bitů ESD, nemagnetický



	EAN	⌀	ℓ						
Code	4013288		mm						
05051273001	103901	1/4"	90						2

Kraffform Kompakt 60 ESD

Náhradí Wera ESD. 16 bitů. Včetně ručních držáků 816 R ESD, vícekomponentních pro vysoké pracovní rychlosti a zvlášť ergonomické šroubování.

Bezpečná ochrana před elektrostatickou energií a před případnými škodami. Kompaktní sada pro oba způsoby šroubování, ruční i strojové.

Jednoduché třídění podle profilů a velikostí. Jednoduché vyjímání a vkládání bitů. S klipem na opasek. 17dílná sada.

- Vhodné pro ruční i strojové ovládání šroubovacího nástroje
- Tvrdé zóny rukojeti pro vysokou pracovní rychlost, měkké zóny rukojeti pro přenos vysokých utahovacích momentů
- S rychloupínací hlavou Rapidaptor
- Houževnaté bity, pro univerzální použití
- V robustní skládací brašně

Kraffform Kompakt 60 ESD



	Code	EAN							
	05051043001	4013288 183934							1
			●	816 R ESD					
				1x 1/4"x119					
			+	851/4 Z PH					
				1x PH 1x89; 1x PH 2x89; 1x PH 3x89					
			+	855/4 Z PZ					
				1x PZ 1x89; 1x PZ 2x89; 1x PZ 3x89					
			+	867/4 Z TORX® B0					
				1x TX 10x89; 1x TX 15x89; 1x TX 20x89; 1x TX 25x89; 1x TX 30x89					
			○	840/4 Z Hex-Plus					
				1x 3,0x89; 1x 4,0x89; 1x 5,0x89; 1x 6,0x89					
			●	800/4 Z					
				1x 1,0x5,5x89					

Kraftform Kompakt Micro 21 ESD 1

Sada Kraftform Kompakt Micro pro jemné mechanické práce. Vhodné pro upínání bitů s přípojovacím rozměrem Halfmoon 4 mm (řada Wera 9) a bitů s přípojovacím rozměrem HIOS 4 mm (řada Wera 21).

Elektrický povrchový odpor $\leq 10^9$ ohmů pro bezpečnou ochranu před elektrostatickou energií. Vyrobeno podle normy DIN EN 61340-5-1. Kompaktní držadlo / výměnný systém čepelí pro bleskurychlou výměnu čepelí. Rukojeť Kraftform Micro s otočnou krytkou a rychloběžnou zónou pro bleskové šroubování, již žádné časově náročné přechytávání. Silová zóna s integrovanými měkkými zónami k přenosu vysokých povolovacích a utahovacích momentů.

Přesná zóna přímo nad čepelí pro správný úhel otočení při seřizování. Bity pro ručně a strojově ovládané šroubování. Velmi rychlá fixace bitů: Bit jednoduše zasuňte do uchycení, samočinné za-blokování, bezpečné upevnění. K výměně bitu jednoduše posuňte pouzdro dopředu a vyjměte bit. Volně otočné ovládací pouzdro k jednoduchému vedení nástroje během šroubování.

Kraftform Kompakt Micro 21 ESD 1



Code	EAN		
05135973001	194855		1
		1013 Kraftform Micro ESD 1x 97	
		851/9 C 1x PH 000x44 ¹⁾ ; 1x PH 00x44 ¹⁾ ; 1x PH 0x44 ²⁾	
		867/9 C TORX® 1x TX 1x44; 1x TX 2x44; 1x TX 3x44; 1x TX 4x44; 1x TX 5x44	
		867/9 C TORX PLUS® 1x 1 IPx44; 1x 2 IPx44; 1x 3 IPx44; 1x 4 IPx44	
		867/9 IPR TORX® PLUS 1x 1 IPRx44	
		872/9 1x mx44 ³⁾ ; 1x 00x44 ³⁾ ; 1x Fx44 ³⁾ ; 1x 0x44 ³⁾	
		800/9 C 1x 0,23x1,5x44; 1x 0,35x2,5x44	
		869/9 1x 2,5x44,0	

¹⁾Optimalizované na asijské PH šrouby

²⁾Velikost 0 dle JCIS 0 (Japanese Camera Industrial Standard) modifikovaná

³⁾Forma A

Kraftform Kompakt Micro 20 ESD 1

- Ruční držák bitů vhodný pro upínání bitů s přípojovacím rozměrem Halfmoon nebo HIOS 4 mm
- Rukojeť z materiálu s elektrickým povrchovým odporem $\leq 10^9$ ohmů
- Systém rukojeti/výměnných čepelí pro bleskurychlou výměnu čepelí
- Rukojeť Kraftform Micro s otočnou krytkou pro bleskové šroubování
- Bity pro ručně a strojově ovládané šroubování

Kraftform Kompakt Micro 20 ESD 1



Code	EAN		
05073671001	169662		1
		1013 Kraftform Micro ESD 1x 97	
		851/9 C 1x PH 00x44 ¹⁾ ; 1x PH 0x44 ²⁾ ; 1x PH 1x44 ¹⁾	
		867/9 C TORX® 1x TX 1x44; 1x TX 2x44; 1x TX 3x44; 1x TX 4x44; 1x TX 5x44; 1x TX 6x44	
		867/9 C TORX PLUS® 1x 1 IPx44; 1x 2 IPx44; 1x 3 IPx44; 1x 4 IPx44	
		840/9 C 1x 1,5x44; 1x 2,0x44	
		800/9 C 1x 0,23x1,5x44; 1x 0,40x2,0x44; 1x 0,50x3,0x44	
		867/9 IPR TORX® PLUS 1x 1 IPRx44	

¹⁾Optimalizované na asijské PH šrouby

²⁾Velikost 0 dle JCIS 0 (Japanese Camera Industrial Standard) modifikovaná

Kraftform Kompakt Micro 11 ESD 1



Code	EAN			
	4013288			
05073670001	168344			1
			1013 Kraftform Micro ESD 1x 97	
			851/9 C 1x PH 00x44 ¹⁾ ; 1x PH 0x44 ²⁾ ; 1x PH 1x44 ¹⁾	
			867/9 C TORX® 1x TX 5x44; 1x TX 6x44	
			800/9 C 1x 0,23x1,5x44; 1x 0,40x2,0x44; 1x 0,50x3,0x44	
			840/9 C 1x 1,5x44; 1x 2,0x44	

¹⁾Optimalizované na asijské PH šrouby

²⁾Velikost 0 dle JCSIS 0 (Japanese Camera Industrial Standard) modifikovaná

Kraftform Kompakt Stubby ESD 1

Systém výměnných rukojetí/čepelí pro bleskurychlou výměnu potřebné čepel. Velmi malé držáky bitů EDS s krátkou čepelí pro elektrostaticky bezpečnou práci i v obtížně přístupných místech. Vhodné pro upnutí bitů s přípojovacím rozměrem vnějšího šestihranu 1/4" podle DIN ISO 1173-C 6,3 a připojení Wera řady 1. Se silným permanentním magnetem, který udrží i velké a těžké šrouby.

Dvoukomponentní rukojeť Kraftform kombinující tvrdé a měkké zóny umožňuje řádnou a přesnou práci. Kvalitní bity pro univerzální použití. Kompaktní, textilní velmi pevné pouzdro s nízkou hmotností a objemem. Vhodné pro připojení k systému Wera 2go.

- Kvalitní držák bitů ESD pro elektrostaticky bezpečnou práci, magnetický
- 851/1 J: Bity optimalizované na asijské PH šrouby

Kraftform Kompakt Stubby ESD 1



Code	EAN			
	4013288			
05057472001	214584			1
			811/1 Stubby ESD 1x 1/4"x54	
			851/1 Z PH 1x PH 0x25; 1x PH 1x25; 1x PH 2x25	
			851/1 J 1x PH 00x25x2,0 ¹⁾	
			800/1 Z 1x 0,5x3,0x25; 1x 0,6x4,5x25; 1x 1,0x5,5x25; 1x 1,2x6,5x25; 1x 1,2x8,0x25	

¹⁾Velikost 00 dle JCSIS 00 (Japanese Camera Industrial Standard) modifikovaná

809/1 Držák bitů ESD Stubby, s pružným kroužkem

- Krátký kompaktní tvar pro práci na úzkých místech
- Ruční držák bitů s pružným kroužkem pro bity s přípojovacím rozměrem vnějšího šestihranu 1/4"

809/1 Držák bitů ESD Stubby, s pružným kroužkem



Code	EAN								
05008882001	219206	1/4"	10	54	3/8"				2

811/1 Ruční držák bitů ESD, magnetický

- Krátký kompaktní tvar pro práci na úzkých místech
- Ergonomická dvoukomponentní rukojeť Kraftform pro přesnou práci
- S šestihrannou ochranou před odkutálením
- Kvalitní držák bitů ESD pro elektrostaticky bezpečnou práci, magnetický
- Pro bity 1/4" podle DIN ISO 1173-C 6,3

811/1 Ruční držák bitů ESD, magnetický



Code	EAN	⚙️	⏎️	⏎️	⏎️	📦
05008881001	212382	1/4"	10	54	3/8"	2

Kraftform Stainless – materiál z ušlechtilé oceli pro minimalizaci cizí rzi

Materiál z nerezové oceli k zabránění vzniku cizí rzi.

Vakuově kalené nářadí - vhodné do každé dílny.

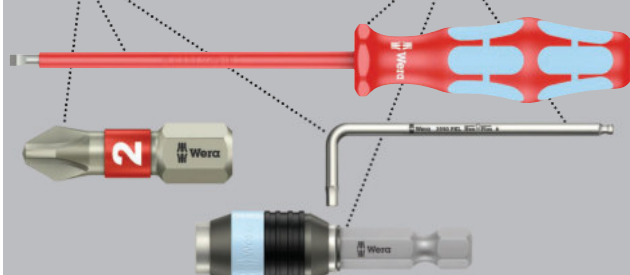

Kvalitní šroubovák Kraftform Plus VDE z nerezové oceli. Nářadí z nerezové oceli od firmy Wera je vakuově kalené do ledu a vyznačuje se tvrdostí a pevností potřebnou pro šroubování. Průmyslové použití je možné bez omezení.

Kusová zkouška šroubováků Kraftform Stainless VDE při 10 000 V podle normy DIN EN 60900 (IEC 60900) zaručuje bezpečnou práci pod přípustným napětím do 1 000 V.

Také při extrémních podmínkách použití je na základě zkoušky pevnosti v rázu při nízkých teplotách až -40 °C zaručena bezpečnost nářadí. Vícekomponentní rukojeť Kraftform pro rychlou a bezpečnou práci.

S identifikátorem nářadí „Take it easy“: Barevné označení podle profilů a značky velikosti. Šestihranná ochrana před odkutálením brání nepříjemnému kutálení nářadí na pracovišti.

Lasertip – špička čepele upravená laserovým paprskem

Laserem upravené špičky čepele.

Zabránění vyklouznutí z hlavy šroubu.

Snížení potřebné přitlačné síly.

Přenos ještě vyšších utahovacích momentů.

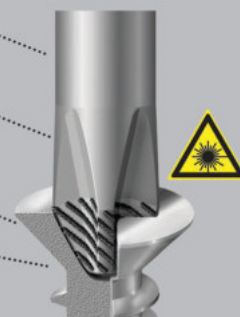

3160 i VDE Plochý šroubovák, nerezová ocel



Code	EAN	⏎️	⏎️	⏎️	⏎️	⏎️	⏎️	📦
05022729001 ¹⁾	122353	0,5	3,0	80	81	1/8"	3 1/8"	10
05022730001	122148	0,6	3,5	100	81	9/64"	4"	10
05022731001	122155	0,8	4,0	100	98	5/32"	4"	10
05022732001	122162	1,0	5,5	125	98	7/32"	5"	10

¹⁾ není Lasertip

3162 i PH VDE Křížový šroubovák, nerezová ocel



Code	EAN	+	⏎️	⏎️	⏎️	📦
05022733001	122179	PH 1	80	98	3 1/8"	5
05022734001	122186	PH 2	100	105	4"	5

3165 i VDE PZ Křížový šroubovák, nerezová ocel



Code	EAN	✳️	⏎️	⏎️	⏎️	📦
05022740001	183941	PZ 1	80	98	3 1/8"	5
05022741001	183965	PZ 2	100	105	4"	5

3167 i VDE Šroubovák TORX®, nerezová ocel



	EAN					
Code	4013288		mm	mm		
05022760001	220103	TX 8	80	81	3 1/8"	5
05022761001	220110	TX 9	80	81	3 1/8"	5
05022762001	220127	TX 10	80	81	3 1/8"	5
05022763001	220134	TX 15	80	98	3 1/8"	5
05022764001	220141	TX 20	80	98	3 1/8"	5
05022765001	220158	TX 25	100	105	4"	5
05022766001	220165	TX 30	100	105	4"	5

3160 i/7 Sada šroubováků, nerezová ocel + stojánek

- Včetně praktického držáku pro přehledné uložení šroubováků

3160 i/7 Sada šroubováků, nerezová ocel + stojánek

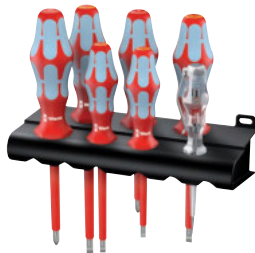

	EAN						
Code	4013288						
05022728001	118073					1	
			3162 i VDE 1x PH 1x80; 1x PH 2x100				
			3160 i VDE 1x 0,5x3,0x80 ¹⁾ ; 1x 0,6x3,5x100; 1x 0,8x4,0x100; 1x 1,0x5,5x125				
			3247 1x 0,5x3,0x70				

¹⁾ není Lasertip

²⁾ Produkt není v nabídce v USA a Kanadě.

3165 i/6 Sada šroubováků, nerezová ocel + stojánek

- Včetně praktického držáku pro přehledné uložení šroubováků

3165 i/6 Sada šroubováků, nerezová ocel + stojánek



	EAN						
Code	4013288						
05022745001	184207					1	
			3165 i PZ VDE 1x PZ 1x80; 1x PZ 2x100				
			3160 i VDE 1x 0,5x3,0x80 ¹⁾ ; 1x 0,6x3,5x100; 1x 0,8x4,0x100; 1x 1,0x5,5x125				

¹⁾ není Lasertip

3167 i/7 TORX® Sada šroubováků, nerezová ocel + stojánek

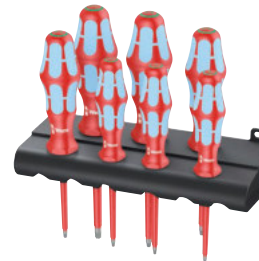

	EAN						
Code	4013288						
05022767001	220172					1	
			3167 i TORX® VDE 1x TX 8x80; 1x TX 9x80; 1x TX 10x80; 1x TX 15x80; 1x TX 20x80; 1x TX 25x100; 1x TX 30x100				

Kraftform 3100 i/7 Set 1 Sada šroubováků, nerezová ocel

- 6dílná sada šroubováků VDE, nerezová ocel, v kompaktním, textilním pouzdru s kompatibilitou Wera 2go
- Otvíráky lahví Wera

Kraftform 3100 i/7 Set 1 Sada šroubováků, nerezová ocel



Code	EAN		
05022750001	4013288 218131		1
		+	3162 i VDE 1x PH 2x100
		+	3165 i PZ VDE 1x PZ 1x80; 1x PZ 2x100
		-	3160 i VDE 1x 0,6x3,5x100; 1x 0,8x4,0x100; 1x 1,0x5,5x125
			Otvíráky lahví 1x 147
			K240 1x 50,0x240,0

Lasertip – špička čepele upravená laserovým paprskem

Laserem upravené špičky čepele.

Zabránění vyklouznutí z hlavy šroubu.

Snížení potřebné přitlačné síly.

Přenos ještě vyšších utahovacích momentů.

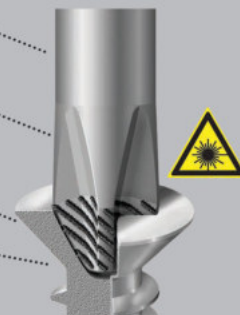

Šroubovák Wera VDE s vícekomponentní rukojetí Kraftform Plus pro rychlou a bezpečnou práci: tvrdé zóny rukojeti pro vysokou pracovní rychlost, zatímco měkké zóny rukojeti zajišťují přenos vysokých utahovacích momentů. Kusová zkouška ve 10 000 V pro bezpečnou práci pod přípustným napětím do 1 000 V.

Špička profilu Lasertip u šroubováků Wera je mikroskopicky jemně zdrsněna laserovými paprsky. Tato drsná plocha se doslova „zakousne“ do hlavy šroubu. Nechtěné vyklouznutí je minulostí.

Identifikátor nářadí „Take it easy“ s barevným označením dle profilů a vyznačené velikosti – k jednoduchému a rychlému nalezení vhodného nástroje. Šestihránná ochrana před odkutálením brání nepřijemnému kutálení nářadí na pracovišti.

- Izolované čepele pro bezpečnou práci do napětí 1 000 V
- Tvrdé zóny rukojeti pro vysokou pracovní rychlost, měkké zóny rukojeti pro přenos vysokých utahovacích momentů
- S identifikátorem nářadí „Take it easy“: Barevné označení podle profilů a značky velikosti
- S šestihránnou ochranou před odkutálením
- Kónický břit, špička profilu Lasertip

160 i VDE izolovaný plochý šroubovák



Code	EAN	mm	mm	mm	mm	mm	mm	
05006100001 ¹⁾	027221	0,4	2,5	80	81	3/32"	3 1/8"	10
05006105001 ¹⁾	027238	0,5	3,0	100	81	1/8"	4"	10
05006110001	027245	0,6	3,5	100	81	9/64"	4"	10
05006115001	027252	0,8	4,0	100	98	5/32"	4"	10
05006116001	105431	0,8	4,0	150	98	5/32"	6"	5
05006120001	027269	1,0	5,5	125	98	7/32"	5"	10
05006121001	105448	1,0	5,5	200	98	7/32"	8"	5
05006125001	027276	1,2	6,5	150	105	1/4"	6"	10
05006126001	105455	1,2	6,5	200	105	1/4"	8"	5
05006130001	027283	1,2	8,0	175	112	5/16"	7"	5
05006135001	028884	1,6	8,0	200	112	5/16"	8"	5
05006140001	028877	1,6	10,0	200	112	3/8"	8"	5

¹⁾ není Lasertip

160 i SB VDE izolovaný plochý šroubovák

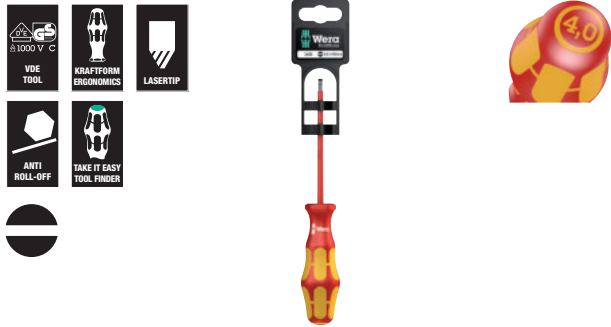

Code	EAN		
0510000001	181466	160 i VDE 1x 0.4x2.5x80 ¹⁾	10
05100001001	181473	160 i VDE 1x 0.5x3.0x100 ¹⁾	10
05100002001	181480	160 i VDE 1x 0.6x3.5x100	10
05100003001	181497	160 i VDE 1x 0.8x4.0x100	10
05100004001	181503	160 i VDE 1x 1.0x5.5x125	10

¹⁾není Lasertip

160 iS VDE Plochý šroubovák izolovaný se sníženým průměrem čepele

- S zúženým průměrem čepele
- Umožňuje šroubování i v úzkých místech
- Lze dosáhnout na hluboko uložené šrouby a pružinové prvky a manipulovat s nimi

160 iS VDE Plochý šroubovák izolovaný se sníženým průměrem čepele



Code	EAN	mm	mm	mm	mm	mm	mm	
05006440001	160089	0,6	3,5	100	81	9/64"	4"	10
05006441001	160102	0,8	4,0	100	98	5/32"	4"	10
05006442001	160126	1,0	5,5	125	98	7/32"	5"	10

160 iSS VDE Plochý šroubovák izolovaný se sníženým průměrem čepele i s menšími průměry rukojeti

- S zúženým průměrem čepele a rukojetí
- Umožňuje šroubování i v úzkých místech
- Lze dosáhnout na hluboko uložené šrouby a pružinové prvky a manipulovat s nimi

160 iSS VDE Plochý šroubovák izolovaný se sníženým průměrem čepele i s menšími průměry rukojeti



Code	EAN	mm	mm	mm	mm	mm	mm	
05020129001	179548	0,8	4,0	100	81	5/32"	4"	10

162 i PH VDE izolovaný křížový šroubovák



Code	EAN	+	mm	mm	mm		
05006150001 ¹⁾	027290	PH 0	80	81	3 1/8"		5
05006152001	027306	PH 1	80	98	3 1/8"		5
05006153001	105417	PH 1	150	98	6"		5
05006154001	027313	PH 2	100	105	4"		5
05006159001	105424	PH 2	200	105	8"		5
05006156001	027320	PH 3	150	112	6"		5
05006158001 ¹⁾	027818	PH 4	200	112	8"		2

¹⁾není Lasertip

162 i PH SB VDE izolovaný křížový šroubovák



Code	EAN	+		
05100011001	181442	+	162 i PH VDE 1x PH 1x80	5
05100012001	181459	+	162 i PH VDE 1x PH 2x100	5

162 iS PH Křížový šroubovák izolovaný se sníženým průměrem čepele

- S zúženým průměrem čepele
- Umožňuje šroubování i v úzkých místech
- Lze dosáhnout na hluboko uložené šrouby a pružinové prvky a manipulovat s nimi

162 iS PH Křížový šroubovák izolovaný se sníženým průměrem čepele



Code	EAN	+	mm	mm	mm		
05006450001	160140	PH 1	80	98	3 1/8"		5
05006451001	160164	PH 2	100	105	4"		5

162 iSS PH Křížový šroubovák izolovaný se sníženým průměrem čepele i s menšími průměry rukojeti

- S zúženým průměrem čepele a rukojeti
- Umožňuje šroubování i v úzkých místech
- Lze dosáhnout na hluboko uložené šrouby a pružinové prvky a manipulovat s nimi

162 iSS PH Křížový šroubovák izolovaný se sníženým průměrem čepele i s menšími průměry rukojeti



	EAN	+	mm	mm	mm		
Code	4013288						
05020131001	179432	PH 1	80	81	3 1/8"		5
05020133001	179425	PH 2	100	98	4"		5

165 i PZ VDE izolovaný křížový šroubovák



	EAN	+	mm	mm	mm		
Code	4013288						
05006160001 ¹⁾	032782	PZ 0	80	81	3 1/8"		5
05006162001	029836	PZ 1	80	98	3 1/8"		5
05006163001	105462	PZ 1	150	98	6"		5
05006164001	029843	PZ 2	100	105	4"		5
05006165001	105479	PZ 2	200	105	8"		5
05006166001	029850	PZ 3	150	112	6"		5
05006168001 ¹⁾	029867	PZ 4	200	112	8"		2

¹⁾není Lasertip

165 i PZ SB VDE izolovaný křížový šroubovák



Code	EAN			
	4013288			
05100015001	181510	+	165 i PZ VDE 1x PZ 1x80	5
05100016001	181527	+	165 i PZ VDE 1x PZ 2x100	5

165 iS PZ VDE Křížový šroubovák izolovaný se sníženým průměrem čepele

- S zúženým průměrem čepele
- Umožňuje šroubování i v úzkých místech
- Lze dosáhnout na hluboko uložené šrouby a pružinové prvky a manipulovat s nimi

165 iS PZ VDE Křížový šroubovák izolovaný se sníženým průměrem čepele



	EAN	+	mm	mm	mm		
Code	4013288						
05006460001	160188	PZ 1	80	98	3 1/8"		5
05006461001	160249	PZ 2	100	105	4"		5

162 i PH/S VDE izolovaný šroubovák na šrouby PlusMinus (Phillips/plochá drážka)

- Kombinace profilů Phillips/plochá drážka

162 i PH/S VDE izolovaný šroubovák na šrouby PlusMinus (Phillips/plochá drážka)



	EAN	+	mm	mm	mm		
Code	4013288						
05006380001	102614	# 1	80	98	3 1/8"		5
05006381001	102621	# 2	100	105	4"		5

162 i PH/S SB VDE izolovaný šroubovák na šrouby PlusMinus (Phillips/plochá drážka)



Code	EAN			
	4013288			
05100019001	186560	+	162 i PH/S VDE 1x # 1x80	5
05100020001	186577	+	162 i PH/S VDE 1x # 2x100	5

162 iS PH/S VDE Šroubovák izolovaný se sníženým průměrem čepele na šrouby PlusMinus (Phillips/plochá drážka)

- S zúženým průměrem čepele; kombinací profilů Phillips/plochá drážka
- Umožňuje šroubování i v úzkých místech
- Lze dosáhnout na hluboko uložené šrouby a pružinové prvky a manipulovat s nimi

162 iS PH/S VDE Šroubovák izolovaný se sníženým průměrem čepele na šrouby PlusMinus (Phillips/plochá drážka)



	EAN	+	mm	mm	mm		
Code	4013288						
05006455001	160201	# 1	80	98	3 1/8"		5
05006456001	160225	# 2	100	105	4"		5

165 i PZ/S VDE izolovaný šroubovák na šrouby PlusMinus (Pozidriv/plochá drážka)

- Kombinace profilů Pozidriv/plochá drážka

165 i PZ/S VDE izolovaný šroubovák na šrouby PlusMinus (Pozidriv/plochá drážka)



	EAN	+	mm	mm	mm		
Code	4013288						
05006190001	102638	# 1	80	98	3 1/8"		5
05006191001	102645	# 2	100	105	4"		5

165 i PZ/S SB VDE izolovaný šroubovák na šrouby PlusMinus (Pozidriv/plochá drážka)



Code	EAN					
05100021001	186584	+	165 i PZ/S VDE	1x # 1x80		5
05100022001	186591	+	165 i PZ/S VDE	1x # 2x100		5

165 iS PZ/S Šroubovák izolovaný se sníženým průměrem čepele na šrouby PlusMinus (Pozidriv/plochá drážka)

- S zúženým průměrem čepele; kombinací profilů Pozidriv/plochá drážka
- Umožňuje šroubování i v úzkých místech
- Lze dosáhnout na hluboko uložené šrouby a pružinové prvky a manipulovat s nimi

165 iS PZ/S Šroubovák izolovaný se sníženým průměrem čepele na šrouby PlusMinus (Pozidriv/plochá drážka)



	EAN	+	mm	mm	mm		
Code	4013288						
05006465001	160263	# 1	80	98	3 1/8"		5
05006466001	160287	# 2	100	105	4"		5

165 iSS PZ/S Šroubovák izolovaný se sníženým průměrem čepele i s menšími průměry rukojetí na šrouby PlusMinus (Pozidriv/plochá drážka)

- S zúženým průměrem čepele a rukojetí
- Umožňuje šroubování i v úzkých místech
- Lze dosáhnout na hluboko uložené šrouby a pružinové prvky a manipulovat s nimi

165 iSS PZ/S Šroubovák izolovaný se sníženým průměrem čepele i s menšími průměry rukojetí na šrouby PlusMinus (Pozidriv/plochá drážka)



	EAN	+	mm	mm	mm		
Code	4013288						
05020132001	179418	# 1	80	81	3 1/8"		5
05020134001	179401	# 2	100	98	4"		5

167 i VDE izolovaný šroubovák TORX®



Code	EAN					
	4013288		mm	mm		
05006181001	108876	TX 5	80	81	3 1/8"	5
05006182001	108883	TX 6	80	81	3 1/8"	5
05006183001	108890	TX 7	80	81	3 1/8"	5
05006184001	108906	TX 8	80	81	3 1/8"	5
05006169001	036452	TX 9	80	81	3 1/8"	5
05006170001	036667	TX 10	80	81	3 1/8"	5
05006172001	036674	TX 15	80	98	3 1/8"	5
05006174001	036681	TX 20	80	98	3 1/8"	5
05006176001	036698	TX 25	100	105	4"	5
05006177001	036469	TX 27	100	105	4"	5
05006178001	036704	TX 30	100	105	4"	5
05006179001	036476	TX 40	150	112	6"	5
05006186001	108913	TX 45	150	112	6"	5

Hex-Plus – umožňuje dlouhou životnost šroubů s vnitřním šestihranem

Nedochází k poškození profilu ("protáčení").

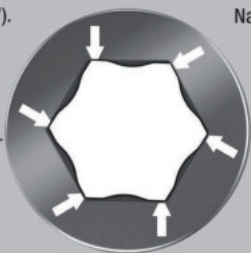

Nadprůměrná životnost.

164 i VDE izolovaný šestihránný šroubovák



Code	EAN					
	4013288	mm	mm	mm		
05004650001	036605	2,5	80	98	3 1/8"	5
05004655001	036612	3,0	80	98	3 1/8"	5
05004660001	036629	4,0	80	98	3 1/8"	5
05004665001	036636	5,0	80	105	3 1/8"	5
05004670001	036643	6,0	100	105	4"	5
05004675001	036650	8,0	100	112	4"	5

168 i VDE izolovaný čtyřhranný šroubovák



Code	EAN					
	4013288		mm	mm		
05004780001	038777	# 1	80	98	3 1/8"	5
05004783001	105486	# 1	150	98	6"	5
05004781001	038784	# 2	100	105	4"	5
05004784001	105493	# 2	200	105	8"	5
05004782001	040909	# 3	150	112	6"	5

168 i SB VDE izolovaný čtyřhranný šroubovák



Code	EAN		
	4013288		
05100024001	181534	168 i VDE 1x # 1x80	5
05100025001	181541	168 i VDE 1x # 2x100	5
05100026001	181558	168 i VDE 1x # 3x150	5

190 i VDE izolovaný nástrčný kľúč



	EAN							
Code	4013288	mm		mm	mm	mm		
05005300001	032485	5,5		125	98	11,0	5"	5
05005305001	032492	6,0		125	98	12,0	5"	5
05005310001	032508	7,0		125	105	14,0	5"	5
05005315001	032515	8,0		125	105	15,0	5"	5
05005320001	032522	9,0		125	105	16,0	5"	5
05005325001	032539	10,0		125	112	17,0	5"	5
05005330001	032546	11,0		125	112	19,0	5"	5
05005335001	032553	12,0		125	112	20,0	5"	5
05005340001	032560	13,0		125	112	21,0	5"	5
05104900001	039552	-	3/16"	125	98	11,0	5"	10
05345280001	150172	-	7/32"	125	98	12,0	5"	10
05104905001	039606	-	1/4"	125	98	13,0	5"	10
05104901001	039569	-	5/16"	125	105	15,0	5"	10
05104906001	039613	-	3/8"	125	105	17,0	5"	10
05104902001	039576	-	7/16"	125	112	19,0	5"	10
05104904001	039590	-	1/2"	125	112	21,0	5"	10
05104903001	039583	-	9/16"	125	112	23,0	5"	10
05104907001	039620	-	5/8"	125	112	25,0	5"	10

247 Jednopolová zkuševka napätí



	EAN							
Code	4013288	mm	mm	mm	mm			
05005655001	002686	0,5	3,0	70	3,0	1/8"	2 3/4"	5

¹⁾Produkt není v nabídce v USA a Kanadě.

247 SB Jednopolová zkuševka napätí



	EAN			
Code	4013288			
05100100001	181664		247 1x 0.5x3.0x70	5

¹⁾Produkt není v nabídce v USA a Kanadě.

Kraftform Big Pack 100 VDE

14dílná sada šroubováků s jednotlivě zkuševnými izolovanými šroubováky podle IEC 60900. Kusová zkouška při 10 000 V pro bezpečnou práci pod přípustným napětím do 1 000 V.

- Izolované čepele pro bezpečnou práci do napětí 1 000 V
- Vícekomponentní rukojeť Kraftform pro vysoké pracovní rychlosti a ergonomické šroubování
- S identifikátorem nářadí „Take it easy“: Barevné označení podle profilů a značky velikosti
- S šestihornou ochranou před odkutálením
- Se špičkou profilu Lasertip pro lepší přilnutí k hlavě šroubu



Kraftform Big Pack 100 VDE

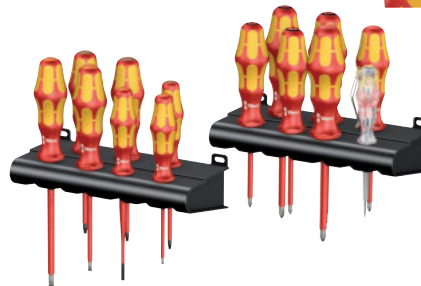

	EAN							
Code	4013288							
05105631001	163639							1
			162 i PH VDE 1x PH 1x80; 1x PH 2x100					
			165 i PZ VDE 1x PZ 1x80; 1x PZ 2x100					
			165 i PZ/S VDE 1x # 1x80; 1x # 2x100					
			167 i TORX® VDE 1x TX 10x80; 1x TX 15x80; 1x TX 20x80					
			160 iS 1x 0,6x3,5x100					
			160 i VDE 1x 0,4x2,5x80 ¹⁾ ; 1x 0,8x4,0x100; 1x 1,0x5,5x125					
			247 1x 0,5x3,0x70					
			Rack 2x 190,0x50,0					

¹⁾ není Lasertip

²⁾Produkt není v nabídce v USA a Kanadě.

Kraftform 2go 100

11 VDE izolovaných šroubováků Kraftform; s vyhledávačem nářadí „Take it easy“; v kapse Wera 2go 4. S možností uzpůsobit si rozdělení prostoru do jednotlivých sekcí.

- Vhodné v kombinaci s výrobky systému Wera 2go (možnost vzájemného připevnění suchými zipy)

Kraftform 2go 100



Code	EAN		
05004310001	187826		1
		Wera 2go 4 1x 165,0x165,0x105,0	
		⊕ 162 i PH VDE 1x PH 1x80; 1x PH 2x100	
		⊕ 165 i PZ VDE 1x PZ 1x80; 1x PZ 2x100	
		⊗ 167 i TORX® VDE 1x TX 10x80; 1x TX 15x80; 1x TX 20x80	
		⊖ 160 i VDE 1x 0,4x2,5x80 ¹⁾ ; 1x 0,8x4,0x150; 1x 1,0x5,5x200	
		⊖ 160 iS 1x 0,6x3,5x100	
		K120 1x 50,0x120,0	

¹⁾ není Lasertip

160 i/6 Sada šroubováků Kraftform Plus řady 100 + stojánek

- Včetně praktického držáku pro přehledné uložení šroubováků

160 i/6 Sada šroubováků Kraftform Plus řady 100 + stojánek



Code	EAN		
05006145001	4013288 027887		1
		⊕ 162 i PH VDE 1x PH 1x80; 1x PH 2x100	
		⊖ 160 i VDE 1x 0,4x2,5x80 ¹⁾ ; 1x 0,6x3,5x100; 1x 0,8x4,0x100; 1x 1,0x5,5x125	

¹⁾ není Lasertip

160 i/7 Sada šroubováků Kraftform Plus řady 100 + jednopólová zkoušečka napětí + stojánek

- Včetně praktického držáku pro přehledné uložení šroubováků

160 i/7 Sada šroubováků Kraftform Plus řady 100 + jednopólová zkoušečka napětí + stojánek



Code	EAN		
05006147001	4013288 041708		1
		⊕ 162 i PH VDE 1x PH 1x80; 1x PH 2x100	
		⊖ 160 i VDE 1x 0,4x2,5x80 ¹⁾ ; 1x 0,6x3,5x100; 1x 0,8x4,0x100; 1x 1,0x5,5x125	
		⊖ 247 1x 0,5x3,0x70	

¹⁾ není Lasertip

²⁾ Produkt není v nabídce v USA a Kanadě.

160 i/165 i/7 Sada šroubováků Kraftform Plus řady 100 + jednopólová zkoušečka napětí + stojánek

- Včetně praktického držáku pro přehledné uložení šroubováků

160 i/165 i/7 Sada šroubováků Kraftform Plus řady 100 + jednopólová zkoušečka napětí + stojánek



Code	EAN		
05006148001	4013288 041715		1
		⊕ 165 i PZ VDE 1x PZ 1x80; 1x PZ 2x100	
		⊖ 160 i VDE 1x 0,4x2,5x80 ¹⁾ ; 1x 0,6x3,5x100; 1x 0,8x4,0x100; 1x 1,0x5,5x125	
		⊖ 247 1x 0,5x3,0x70	

¹⁾ není Lasertip

²⁾ Produkt není v nabídce v USA a Kanadě.

167 i/6 Sada šroubováků Kraftform Plus řady 100

- Včetně praktického držáku pro přehledné uložení šroubováků

167 i/6 Sada šroubováků Kraftform Plus řady 100



Code	EAN		
05133356001	4013288 160072		1
		⊕ 167 i TORX® VDE 1x TX 8x80; 1x TX 9x80; 1x TX 10x80; 1x TX 15x80; 1x TX 20x80; 1x TX 25x100	

160 iS/7 Sada šroubováků Kraftform Plus řady 100 + jednopólová zkoušečka napětí + stojánek. Provedení se sníženým průměrem čepele

- S zúženým průměrem čepele
- Umožňuje šroubování i v úzkých místech
- Lze dosáhnout na hluboko uložené šrouby a pružinové prvky a manipulovat s nimi
- Včetně praktického držáku pro přehledné uložení šroubováků

160 iS/7 Sada šroubováků Kraftform Plus řady 100 + jednopólová zkoušečka napětí + stojánek. Provedení se sníženým průměrem čepele



Code	EAN		
05006480001	4013288 160713		1
		⊕ 162 iS 1x PH 1x80; 1x PH 2x100	
		⊕ 165 iS PZ/S 1x # 2x100	
		⊖ 160 iS 1x 0,6x3,5x100; 1x 0,8x4,0x100; 1x 1,0x5,5x125	
		⊖ 247 1x 0,5x3,0x70	

²⁾ Produkt není v nabídce v USA a Kanadě.

160 iSS/7 Sada šroubováků Kraftform Plus řady 100.
Provedení se sníženým průměrem čepele i s částečně menšími průměry rukojetí

- Šroubováky Kraftform se zúženým průměrem čepele i s částečně menšími průměry rukojetí
- Umožňuje šroubování i v úzkých místech
- Lze dosáhnout na hluboko uložené šrouby a pružinové prvky a manipulovat s nimi
- Bezpečná práce při napětí do 1 000 V díky kusové zkoušce

160 iSS/7 Sada šroubováků Kraftform Plus řady 100.
Provedení se sníženým průměrem čepele i s částečně menšími průměry rukojetí



Code	EAN		
05135961001	178640		1
		⊖	160 iSS 1x 0,8x4,0x100
		⊖	160 iS 1x 0,6x3,5x100; 1x 1,0x5,5x125
		⊕	162 iSS 1x PH 1x80; 1x PH 2x100
		⊕	165 iSS PZ/S 1x # 1x80; 1x # 2x100

160 i/168 i/6 Sada šroubováků Kraftform Plus řady 100 + stojánek

- Včetně praktického držáku pro přehledné uložení šroubováků

160 i/168 i/6 Sada šroubováků Kraftform Plus řady 100 + stojánek



Code	EAN		
05347777001	122957		1
		⊕	162 i PH VDE 1x PH 1x80; 1x PH 2x100
		⊖	160 i VDE 1x 0,6x3,5x100; 1x 1,0x5,5x125
		⊖	168 i VDE 1x # 1x80; 1x # 2x100

160 i/162 i/167 i/9 Sada šroubováků Kraftform Plus řady 100



Code	EAN		
05133355001	160065		1
		⊕	162 i PH VDE 1x PH 2x100
		⊕	165 i PZ VDE 1x PZ 2x100
		⊕	165 i PZ/S VDE 1x # 1x80; 1x # 2x100
		⊕	167 i TORX® VDE 1x TX 15x80; 1x TX 20x80; 1x TX 25x100
		⊖	160 i VDE 1x 0,4x2,5x80 ¹⁾ ; 1x 1,0x5,5x125

¹⁾ není Lasertip

Kraftform 100 iS/7 Set 1 Sada šroubováků Kraftform Plus řady 100. Částečně se zúženým průměrem čepele

- 7dílná sada šroubováků VDE v kompaktním, textilním pouzdru s kompatibilitou Wera 2go
- Izolované nářadí, čepele částečně se zúženým průměrem pro bezpečnou práci do napětí 1 000 V

Kraftform 100 iS/7 Set 1 Sada šroubováků Kraftform Plus řady 100. Částečně se zúženým průměrem čepele



Code	EAN			
05136013001	4013288 217615			1
		+	162 iS 1x PH 1x80; 1x PH 2x100	
		+	165 iS PZ/S 1x # 2x100	
		+	167 i TORX® VDE 1x TX 20x80; 1x TX 25x100	
		+	160 iS 1x 0,6x3,5x100; 1x 1,0x5,5x125	
			K240 1x 50,0x240,0	

Kraftform 100 iS/7 Set 2 Sada šroubováků Kraftform Plus řady 100. Částečně se zúženým průměrem čepele

- 6dílná sada šroubováků VDE v kompaktním, textilním pouzdru s kompatibilitou Wera 2go
- Izolované nářadí, čepele částečně se zúženým průměrem pro bezpečnou práci do napětí 1 000 V
- Otvíráky lahví Wera

Kraftform 100 iS/7 Set 2 Sada šroubováků Kraftform Plus řady 100. Částečně se zúženým průměrem čepele



Code	EAN			
05136022001	4013288 218155			1
		+	162 iS 1x PH 1x80; 1x PH 2x100	
		+	160 iS 1x 0,6x3,5x100; 1x 0,8x4,0x100; 1x 1,0x5,5x125	
		+	160 i VDE 1x 0,4x2,5x80 ¹⁾	
			Otvíráky lahví 1x 145	
			K240 1x 50,0x240,0	

¹⁾není Lasertip

Kraftform 100 iS/7 Set 3 Sada šroubováků Kraftform Plus řady 100. Částečně se zúženým průměrem čepele

- 6dílná sada šroubováků VDE v kompaktním, textilním pouzdru s kompatibilitou Wera 2go
- Izolované nářadí, čepele částečně se zúženým průměrem pro bezpečnou práci do napětí 1 000 V
- Otvíráky lahví Wera

Kraftform 100 iS/7 Set 3 Sada šroubováků Kraftform Plus řady 100. Částečně se zúženým průměrem čepele



Code	EAN		
05136018001	4013288 217998		1
		+	162 iS 1x PH 1x80; 1x PH 2x100
		●	160 iS 1x 0,8x4,0x100; 1x 1,0x5,5x125
		□	168 i VDE 1x # 1x80; 1x # 2x100
			Otvíráky lahví 1x 145
			K240 1x 50,0x240,0

Kraftform 100 i/7 Set 1 Sada šroubováků Kraftform Plus řady 100. Částečně se zúženým průměrem čepele

7dílná sada šroubováků VDE. Rukojeť Kraftform Plus pro příjemnou ergonomickou práci, při které nevznikají puchýře a mozoly. Tvrdé zóny rukojeti pro vysokou pracovní rychlost, zatímco měkké zóny rukojeti zajišťují přenos vysokých utahovacích momentů.

Identifikátor nářadí Take it easy s barevným označením podle profilů a značky velikosti – k jednoduché a rychlé identifikaci potřebného nářadí. Ochrana před odkutáním brání nepříjemnému kutálení nářadí na pracovišti.

- 7dílná sada šroubováků VDE v kompaktním, textilním pouzdru s kompatibilitou Wera 2go

Kraftform 100 i/7 Set 1 Sada šroubováků Kraftform Plus řady 100. Částečně se zúženým průměrem čepele



Code	EAN		
05136019001	4013288 218001		1
		+	165 i PZ VDE 1x PZ 1x80; 1x PZ 2x100
		+	162 i PH/S VDE 1x # 2x100
		●	160 i VDE 1x 0,4x2,5x80 ¹⁾ ; 1x 0,6x3,5x100; 1x 0,8x4,0x100; 1x 1,0x5,5x125
			K240 1x 50,0x240,0

¹⁾ není Lasertip

165 iS PZ/S # 1 + 2 sada šroubováků Kraftform Plus série 100. Se zúženým průměrem čepele

- S zúženým průměrem čepele; kombinací profilů Pozidriv / plochá drážka
- Umožňuje šroubování i v úzkých místech
- Lze dosáhnout na hluboko uložené šrouby a pružinové prvky a manipulovat s nimi

165 iS PZ/S # 1 + 2 sada šroubováků Kraftform Plus série 100. Se zúženým průměrem čepele



Code	EAN			
05006470001	4013288 214317			1
		165 iS PZ/S 1x # 1x80; 1x # 2x100		

Kraftform Kompakt & VDE – pro každý rozměr

Kraftform Kompakt VDE 16 Torque 1,2-3,0 Nm extra slim 1

16dílná sada momentových výměnných čepelí VDE. Včetně 14 čepelí (z toho 11 se zúženým průměrem) s integrovanou ochrannou izolací. Ruční momentový držák VDE s nastavitelným utahovacím momentem 1,2–3,0 Nm.

S ergonomickou rukojetí Kraftform Plus, u které tvrdé zóny zajišťují vysokou rychlost práce, zatímco měkké zóny zaručují přenos vysokých utahovacích momentů.

- Sada momentových šroubováků Kraftform Kompakt VDE s nastavitelným utahovacím momentem
- Nastavitelný ruční momentový držák Kraftform VDE výhradně pro výměnné čepele Wera VDE
- Výměnné čepele VDE, délka 154 mm
- V robustní skládací brašně
- 16dílná sada



Kraftform Kompakt VDE 16 Torque 1,2-3,0 Nm extra slim 1



Code	EAN			
05135906001	4013288 188335			1
		7400 VDE 1x 7441 VDE, 1,2-3,0 Nm		
		817 VDE 1x 9x102		
		KK 62 iS 1x PH 1x154; 1x PH 2x154		
		KK 65 iS PZ 1x PZ 1x154; 1x PZ 2x154		
		KK 65 iS PZ/S 1x # 1x154; 1x # 2x154		
		KK 67 i TORX® 1x TX 10x154		
		KK 67 iS TORX® 1x TX 15x154; 1x TX 20x154; 1x TX 25x154		
		KK 60 i 1x 0,4x2,5x154		
		KK 60 iS 1x 0,6x3,5x154; 1x 0,8x4,0x154; 1x 1,0x5,5x154		

Kraftform Kompakt VDE 15 Torque 1,2-3,0 Nm extra slim 1

15dílná sada momentových výměnných čepelí VDE. Včetně 14 čepelí (z toho 12 se zúženým průměrem) s integrovanou ochrannou izolací. Ruční momentový držák VDE s nastavitelným utahovacím momentem 1,2–3,0 Nm. S ergonomickou rukojetí Kraftform Plus, u které tvrdé zóny zajišťují vysokou rychlost práce, zatímco měkké zóny zaručují přenos vysokých utahovacích momentů.

Kraftform Kompakt VDE 15 Torque 1,2-3,0 Nm extra slim 1



Code	EAN		
05059291001	168375		1
		● 7400 VDE 1x 7441 VDE, 1,2-3,0 Nm	
		⊕ KK 62 iS 1x PH 1x154; 1x PH 2x154	
		⊕ KK 65 iS PZ 1x PZ 1x154; 1x PZ 2x154	
		⊕ KK 65 iS PZ/S 1x # 1x154; 1x # 2x154	
		⊕ KK 67 i TORX® 1x TX 10x154	
		⊕ KK 67 iS TORX® 1x TX 15x154; 1x TX 20x154; 1x TX 25x154	
		● KK 60 i 1x 0,4x2,5x154	
		● KK 60 iS 1x 0,6x3,5x154; 1x 0,8x4,0x154; 1x 1,0x5,5x154	

Kraftform Kompakt VDE 18 Universal 1

16 výměnných čepelí VDE s ručním držákem 817 VDE Kraftform a jednopólovou zkoušečkou napětí v robustní brašně s popruhem. Jednotlivě testované nářadí podle normy IEC 60900.

Kusová zkouška při 10 000 V pro bezpečnou práci pod přípustným napětím do 1 000 V.

Kraftform Kompakt VDE 18 Universal 1



Code	EAN		
05003471001	106599		1
		● 817 VDE 1x 9x102	
		⊕ KK 62 i 1x PH 1x154; 1x PH 2x154	
		⊕ KK 62 i PH/S 1x # 1x154; 1x # 2x154	
		⊕ KK 65 i PZ 1x PZ 1x154; 1x PZ 2x154	
		⊕ KK 65 i PZ/S 1x # 1x154; 1x # 2x154	
		● KK 60 i 1x 0,4x2,5x154; 1x 0,6x3,5x154; 1x 0,8x4,0x154; 1x 1,0x5,5x154	
		● KK 96 VK 6,3 1x 6,3x89	
		● KK 97 VK 8,1 1x 8,1x89	
		▲ KK 98 DK 1x 89	
		● KK 99 FL 1x 89	
		● 247 1x 0,5x3,0x70	

*) Produkt není v nabídce v USA a Kanadě.

Kraftform Kompakt VDE 18 Imperial 1



Code	EAN		
05347108001	182401		1
		817 VDE 2x 9x102	
		KK 62 i 1x PH 1x154; 1x PH 2x154	
		KK 62 i PH/S 1x # 1x154; 1x # 2x154	
		KK 65 i PZ/S 1x # 1x154; 1x # 2x154	
		KK 60 i 1x 0,4x2,5x154; 1x 0,6x3,5x154; 1x 0,8x4,0x154; 1x 1,0x5,5x154	
		KK 68 i 1x # 1x154; 1x # 2x154	
		KK 96 VK 6,3 1x 6,3x89	
		KK 97 VK 8,1 1x 8,1x89	
		KK 98 DK 1x 89	
		KK 99 FL 1x 89	

Kraftform Kompakt VDE 18 Universal 2



Code	EAN		
05347107001	182395		1
		817 VDE 2x 9x102	
		KK 62 i 1x PH 1x154; 1x PH 2x154	
		KK 62 i PH/S 1x # 1x154; 1x # 2x154	
		KK 60 i 1x 0,4x2,5x154; 1x 0,6x3,5x154; 1x 0,8x4,0x154; 1x 1,0x5,5x154	
		KK 65 i PZ 1x PZ 1x154; 1x PZ 2x154	
		KK 65 i PZ/S 1x # 1x154; 1x # 2x154	
		KK 96 VK 6,3 1x 6,3x89	
		KK 97 VK 8,1 1x 8,1x89	
		KK 98 DK 1x 89	
		KK 99 FL 1x 89	

Kraftform Kompakt VDE 17 extra slim 1

- Kusově kontrolované VDE-výměnné čepele se sníženým průměrem čepele
- 2komponentní, ergonomický Kraftform ruční držák VDE s ochranou proti odkutálení
- V robustním textilním boxu
- Multifunkční kleště pro elektroinstalaci: stříhání kabelu, odizolování, uchycování, ohýbání, odjehlování, krimpování koncových objímek vodičů
- Kleště včetně kabelových nůžek s přesným stříháním (induktivně tvrzené) pro Cu- a Al-kabel do rozměru 5 x 2,5 mm² / Ø 15 mm

Kraftform Kompakt VDE 17 extra slim 1



Code	EAN		
05136027001	4013288 208798		1
		● 817 VDE 2x 9x102	
		⊕ KK 62 iS 1x PH 1x154; 1x PH 2x154	
		⊕ KK 65 iS PZ 1x PZ 1x154; 1x PZ 2x154	
		⊕ KK 65 iS PZ/S 1x # 1x154; 1x # 2x154	
		⊕ KK 67 i TORX® 1x TX 10x154	
		⊕ KK 67 iS TORX® 1x TX 15x154; 1x TX 20x154; 1x TX 25x154	
		● KK 60 i 1x 0,4x2,5x154	
		● KK 60 iS 1x 0,6x3,5x154; 1x 0,8x4,0x154; 1x 1,0x5,5x154	
		KNIPEX® 13 96 200	
		K70 1x 50,0x70,0	

Kraftform Kompakt VDE 17 Universal 1

- 2komponentní, ergonomický Kraftform ruční držák VDE s ochranou proti odkutálení

Kraftform Kompakt VDE 17 Universal 1



Code	EAN		
05059030001	4013288 173508		1
		● 817 VDE 2x 9x102	
		⊕ KK 62 i 1x PH 1x154; 1x PH 2x154	
		⊕ KK 65 i PZ 1x PZ 1x154; 1x PZ 2x154	
		⊕ KK 65 i PZ/S 1x # 1x154; 1x # 2x154	
		⊕ KK 67 i TORX® 1x TX 10x154; 1x TX 15x154; 1x TX 20x154; 1x TX 25x154	
		● KK 60 i 1x 0,4x2,5x154; 1x 0,8x4,0x154; 1x 1,0x5,5x154; 1x 1,2x6,5x154	
		● KK 60 iS 1x 0,6x3,5x154	

Kraftform Kompakt VDE 16 extra slim 1

- Výměnné čepele VDE se zúženým průměrem
- Umožňuje šroubování i v úzkých místech
- Lze dosáhnout na hluboko uložené šrouby a pružinové prvky a manipulovat s nimi

Kraftform Kompakt VDE 16 extra slim 1



Code	EAN		
05003484001	164056		1
		● 817 VDE 1x 9x102	
		⊕ KK 62 iS 1x PH 1x154; 1x PH 2x154	
		⊕ KK 65 iS PZ 1x PZ 1x154; 1x PZ 2x154	
		⊕ KK 65 iS PZ/S 1x # 1x154; 1x # 2x154	
		⊗ KK 67 i TORX® 1x TX 10x154	
		⊗ KK 67 iS TORX® 1x TX 15x154; 1x TX 20x154; 1x TX 25x154	
		◐ KK 60 i 1x 0,4x2,5x154	
		◐ KK 60 iS 1x 0,6x3,5x154; 1x 0,8x4,0x154; 1x 1,0x5,5x154	
		◐ 247 1x 0,5x3,0x70	

*) Produkt není v nabídce v USA a Kanadě.

Kraftform Kompakt VDE 16 Universal 1



Code	EAN		
05003474001	144010		1
		● 817 VDE 1x 9x102	
		⊕ KK 62 i 1x PH 1x154; 1x PH 2x154	
		⊕ KK 65 i PZ 1x PZ 1x154; 1x PZ 2x154	
		⊕ KK 65 i PZ/S 1x # 1x154; 1x # 2x154	
		⊗ KK 67 i TORX® 1x TX 10x154; 1x TX 15x154; 1x TX 20x154; 1x TX 25x154	
		◐ KK 60 i 1x 0,4x2,5x154; 1x 0,6x3,5x154; 1x 0,8x4,0x154; 1x 1,0x5,5x154	
		◐ 247 1x 0,5x3,0x70	

*) Produkt není v nabídce v USA a Kanadě.

Kraftform Kompakt VDE 7 extra slim 1

- Kusově kontrolované VDE-výměnné čepele se sníženým průměrem čepele
- V robustním skládacím pouzdru s kompatibilitou Wera 2go

Kraftform Kompakt VDE 7 extra slim 1



Code	EAN			
	4013288			
05003475001	217691			1
			817 VDE 1x 9x102	
			KK 62 iS 1x PH 1x154; 1x PH 2x154	
			KK 65 iS PZ/S 1x # 2x154	
			KK 67 iS TORX® 1x TX 15x154; 1x TX 20x154	
			KK 60 iS 1x 0,6x3,5x154	
			K70 1x 50,0x70,0	

Kraftform Kompakt VDE 7 Universal 1

6 výměnných čepelí VDE s ručním držákem 817 VDE Kraftform v robustní brašně s popruhem. Jednotlivě testované nářadí podle normy IEC 60900.

Kusová zkouška při 10 000 V pro bezpečnou práci pod přípustným napětím do 1 000 V.

Kraftform Kompakt VDE 7 Universal 1



Code	EAN			
	4013288			
05003470001	106582			1
			817 VDE 1x 9x102	
			KK 62 i 1x PH 1x154; 1x PH 2x154	
			KK 60 i 1x 0,4x2,5x154; 1x 0,6x3,5x154; 1x 0,8x4,0x154; 1x 1,0x5,5x154	

Kraftform Kompakt VDE 7 Imperial 1



Code	EAN			
05003473001	4013288 106612			1
		●	817 VDE 1x 9x102	
		+	KK 62 i 1x PH 1x154; 1x PH 2x154	
		⊖	KK 60 i 1x 0,6x3,5x154; 1x 1,0x5,5x154	
		□	KK 68 i 1x # 1x154; 1x # 2x154	

Kraftform Kompakt VDE 7 Universal 2



Code	EAN			
05003472001	4013288 106605			1
		●	817 VDE 1x 9x102	
		+	KK 65 i PZ 1x PZ 1x154; 1x PZ 2x154	
		⊖	KK 60 i 1x 0,4x2,5x154; 1x 0,6x3,5x154; 1x 0,8x4,0x154; 1x 1,0x5,5x154	



Nastavitelný momentový držák Kraftform 7400 VDE pro výměnné čepele VDE (0,3-3,5 Nm)

- Ruční držák Kraftform VDE s nastavitelným utahovacím momentem
- S nastavitelným utahovacím momentem 0,3-1,2 Nm
- Při dosažení nastaveného utahovacího momentu lze zřetelně slyšet a cítit klapnutí
- Pro čepele Kraftform Kompakt VDE
- Blesková výměna výměnných čepelí

Nastavitelný momentový držák Kraftform 7400 VDE pro výměnné čepele VDE (0,3-3,5 Nm)



Code	EAN	Art.No.	mm	Nm	Nm	mm	mm	
05074752001	179111	7440 VDE	9	0,3-1,2	0,05	192	7 9/16"	1
05074750001	168535	7441 VDE	9	1,2-3,0	0,10	192	7 9/16"	1
05074757001	184412	7444 VDE	9	1,7-3,5	0,10	192	7 9/16"	1

817 VDE Ruční držák Kraftform

- Ruční držák Kraftform Kompakt VDE
- Výhradně pro výměnné čepele Wera VDE
- Tvrdé zóny rukojeti pro vysokou pracovní rychlost, měkké zóny rukojeti pro přenos vysokých utahovacích momentů
- S šestihrannou ochranou před odkutálením

817 VDE Ruční držák Kraftform



Code	EAN	mm	mm					
05003990001	104359	9	102					1

Kraftform Kompakt Turbo i 1

Mnoho uživatelů si přeje co nejrychlejší šroubování bez kompromisů. Se šroubovákem, který je přesný, který umožňuje i řádné finální utažení a který je kromě toho mnohem rychlejší než běžné šroubováky.

Řešením je zařaditelný planetový převod: integrovaný do rukojeti šroubováku 4násobně zvyšuje pracovní rychlost u jednoduchých šroubových spojů čistě mechanickým způsobem. Přitom jedna ruka fixuje přední část rukojeti, druhá ruka otáčí zadní část rukojeti.

Funkci Turbo lze zařadit nebo vyřadit stisknutím tlačítka. Vyřazení doporučujeme pro dotažení a povolání šroubu s vysokým točivým momentem jako například při šroubovém spoji do dřeva a také pro jemné seřízení. Robustní bezúdržbový převod z oceli s maximálním točivým momentem 14 Nm při deaktivované funkci Turbo.

Ruční držák bitů Turbo 827 T i s individuálně testovanými výměnnými čepelemi Wera VDE podle normy IEC 60900 zajišťuje rychlou a bezpečnou práci i pod napětím (do 1 000 voltů).

- 4násobně vyšší rychlost šroubování díky funkci Turbo (čistě mechanicky – bez baterie)
- Jednoduché aktivování a deaktivování funkce Turbo stisknutím tlačítka
- Funkce Turbo speciálně pro jednoduché šroubové spoje
- Pro šroubový spoj se stále zvyšujícím se točivým momentem je využitelný bez funkce Turbo jako běžný šroubovák
- Robustní, bezúdržbový převod z oceli

Kraftform Kompakt Turbo i 1



Code	EAN		
05057484001	214638		1
		● 827 T i Kraftform Turbo 1x 9x125	
		● 817 VDE 1x 9x102	
		⊕ KK 62 iS 1x PH 1x154; 1x PH 2x154	
		⊕ KK 65 iS PZ 1x PZ 1x154; 1x PZ 2x154	
		⊕ KK 65 iS PZ/S 1x # 1x154; 1x # 2x154	
		⊕ KK 67 i TORX® 1x TX 10x154	
		⊕ KK 67 iS TORX® 1x TX 15x154; 1x TX 20x154; 1x TX 25x154	
		● KK 60 i 1x 0,4x2,5x154	
		● KK 60 iS 1x 0,6x3,5x154; 1x 0,8x4,0x154; 1x 1,0x5,5x154	

Kraftform Kompakt Turbo i Imperial 1



Code	EAN			
05057485001	214669			1
		●	827 T i Kraftform Turbo 1x 9x125	
		●	817 VDE 1x 9x102	
		+	KK 62 iS 1x PH 1x154; 1x PH 2x154	
		+	KK 62 i PH/S 1x # 1x154; 1x # 2x154	
		⊕	KK 67 i TORX® 1x TX 10x154	
		⊕	KK 67 iS TORX® 1x TX 15x154; 1x TX 20x154; 1x TX 25x154	
		○	KK 68 iS 1x # 1x154; 1x # 2x154	
		●	KK 60 i 1x 0,4x2,5x154	
		●	KK 60 iS 1x 0,6x3,5x154; 1x 0,8x4,0x154; 1x 1,0x5,5x154	

827 T i Ruční držák Kraftform Turbo



Code	EAN	●	○					
05057481001 ¹⁾	214607	9	125					1

Kraftform Kompakt VDE 60 i

Čepel VDE pro držadlo Kraftform Kompakt / výměnný systém pro bleskurychlou výměnu čepelí bez použití speciálního nářadí. Jednotlivě testované nářadí podle normy IEC 60900.

Kusová zkouška při 10 000 V pro bezpečnou práci pod přípustným napětím do 1 000 V.

Kraftform Kompakt VDE 60 i



Code	EAN	●	●	○	○	○		
05003400001	104052	0,4	2,5	154	3/32"	6 1/16"		5
05003401001	104069	0,5	3,0	154	1/8"	6 1/16"		5
05003402001	104076	0,6	3,5	154	9/64"	6 1/16"		5
05003403001	104083	0,8	4,0	154	5/32"	6 1/16"		5
05003404001	104090	1,0	5,5	154	7/32"	6 1/16"		5
05003405001	104106	1,2	6,5	154	1/4"	6 1/16"		5

Kraftform Kompakt VDE 60 iS

- S zúženým průměrem čepele a integrovanou ochrannou izolací
- Umožňuje šroubování i v úzkých místech
- Lze dosáhnout na hluboko uložené šrouby a pružinové prvky a manipulovat s nimi

Kraftform Kompakt VDE 60 iS



Code	EAN	●	●	○	○	○		
05003406001	163882	0,6	3,5	154	9/64"	6 1/16"		5
05003407001	163899	0,8	4,0	154	5/32"	6 1/16"		5
05003408001	163905	1,0	5,5	154	7/32"	6 1/16"		5

Kraftform Kompakt VDE 62 i



Code	EAN	+	○	○				
05003410001	104113	PH 0	154	6 1/16"				5
05003411001	104120	PH 1	154	6 1/16"				5
05003412001	104137	PH 2	154	6 1/16"				5

Kraftform Kompakt VDE 62 iS

- S zúženým priemerom čepele a integrovanou ochrannou izoláci
- Umožňuje šroubovaní i v úzkých miestech
- Lze dosáhnout na hluboko uložené šrouby a pružinové prvky a manipulovat s nimi

Kraftform Kompakt VDE 62 iS



	EAN	+	mm	mm			
Code	4013288						
05003413001	163912	PH 1	154	6 1/16"			5
05003414001	163929	PH 2	154	6 1/16"			5

Kraftform Kompakt VDE 65 i



	EAN	*	mm	mm			
Code	4013288						
05003450001	104144	PZ 0	154	6 1/16"			5
05003451001	104151	PZ 1	154	6 1/16"			5
05003452001	104168	PZ 2	154	6 1/16"			5

Kraftform Kompakt VDE 65 iS

- S zúženým priemerom čepele a integrovanou ochrannou izoláci
- Umožňuje šroubovaní i v úzkých miestech
- Lze dosáhnout na hluboko uložené šrouby a pružinové prvky a manipulovat s nimi

Kraftform Kompakt VDE 65 iS



	EAN	*	mm	mm			
Code	4013288						
05003455001	163950	PZ 1	154	6 1/16"			5
05003456001	164032	PZ 2	154	6 1/16"			5

Kraftform Kompakt VDE 62 i PH/S

- Výmenná čepel Kraftform Kompakt VDE pro šrouby PlusMinus Phillips / plochá drážka
- Zejména pro použití u řadových svorkovnic, pojistkových skříní, spínačů, relé

Kraftform Kompakt VDE 62 i PH/S



	EAN	+	mm	mm			
Code	4013288						
05003440001	104311	# 1	154	6 1/16"			5
05003441001	104328	# 2	154	6 1/16"			5

Kraftform Kompakt VDE 62 iS PH/S

- Výmenná čepel Kraftform Kompakt VDE pro šrouby PlusMinus Phillips / plochá drážka
- S zúženým priemerom čepele a integrovanou ochrannou izoláci
- Umožňuje šroubovaní i v úzkých miestech
- Lze dosáhnout na hluboko uložené šrouby a pružinové prvky a manipulovat s nimi

Kraftform Kompakt VDE 62 iS PH/S

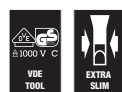

	EAN	+	mm	mm			
Code	4013288						
05003442001	163936	# 1	154	6 1/16"			5
05003443001	163943	# 2	154	6 1/16"			5

Kraftform Kompakt VDE 65 i PZ/S

- Kombinace profilů Pozidriv / plochá drážka
- Zejména pro použití u řadových svorkovnic, pojistkových skříní, spínačů, relé

Kraftform Kompakt VDE 65 i PZ/S



	EAN	*	mm	mm			
Code	4013288						
05003445001	104335	# 1	154	6 1/16"			5
05003446001	104342	# 2	154	6 1/16"			5

Kraftform Kompakt VDE 65 iS PZ/S

- Kombinace profilů Pozitiv /plochá drážka
- S zúženým průměrem čepele a integrovanou ochrannou izolací
- Umožňuje šroubování i v úzkých místech
- Lze dosáhnout na hluboko uložené šrouby a pružinové prvky a manipulovat s nimi

Kraftform Kompakt VDE 65 iS PZ/S



	EAN		mm	mm				
Code	4013288		mm					
05003447001	164018	# 1	154	6 1/16"				5
05003448001	164025	# 2	154	6 1/16"				5

Kraftform Kompakt VDE 67 i TORX®



	EAN		mm	mm				
Code	4013288		mm					
05003429001	196491	TX 8	154	6 1/16"				5
05003430001	104243	TX 9	154	6 1/16"				5
05003431001	104250	TX 10	154	6 1/16"				5
05003432001	104267	TX 15	154	6 1/16"				5
05003433001	104274	TX 20	154	6 1/16"				5
05003434001	104281	TX 25	154	6 1/16"				5
05003435001	104298	TX 27	154	6 1/16"				5
05003436001	104304	TX 30	154	6 1/16"				5

Kraftform Kompakt VDE 67 iS TORX®

- S zúženým průměrem čepele a integrovanou ochrannou izolací
- Umožňuje šroubování i v úzkých místech
- Lze dosáhnout na hluboko uložené šrouby a pružinové prvky a manipulovat s nimi

Kraftform Kompakt VDE 67 iS TORX®



	EAN		mm	mm				
Code	4013288		mm					
05003437001	163981	TX 15	154	6 1/16"				5
05003438001	163998	TX 20	154	6 1/16"				5
05003439001	164001	TX 25	154	6 1/16"				5

Kraftform Kompakt VDE 68 i



	EAN		mm	mm				
Code	4013288		mm					
05003415001	104175	# 1	154	6 1/16"				5
05003416001	104182	# 2	154	6 1/16"				5

Kraftform Kompakt VDE 68 iS

- S zúženým průměrem čepele a integrovanou ochrannou izolací
- Umožňuje šroubování i v úzkých místech
- Lze dosáhnout na hluboko uložené šrouby a pružinové prvky a manipulovat s nimi

Kraftform Kompakt VDE 68 iS



	EAN		mm	mm				
Code	4013288		mm					
05003417001	163967	# 1	154	6 1/16"				5
05003418001	163974	# 2	154	6 1/16"				5

Kraftform Kompakt VDE 64 i



	EAN	⊙	┆	┆			
Code	4013288	mm	mm				
05003420001	104199	2,5	154	6 1/16"			5
05003421001	104205	3,0	154	6 1/16"			5
05003422001	104212	4,0	154	6 1/16"			5
05003423001	104229	5,0	154	6 1/16"			5
05003424001	104236	6,0	154	6 1/16"			5

Kraftform Kompakt 96 VK 6,3

Sklolaminátový klíč na skříňové rozvaděče. Čepel pro držadlo Kraftform Kompakt / výměnný systém pro bleskurychlou výměnu čepelí bez použití speciálního nářadí. Vnitřní čtyřhran.

Kraftform Kompakt 96 VK 6,3



	EAN	⊙	┆	┆			
Code	4013288	mm	mm				
05003460001	105349	6,3	89	3 9/16"			5

Kraftform Kompakt 97 VK 8,1

- Klíč na skříňové rozvaděče Kraftform Kompakt 8,1 mm

Kraftform Kompakt 97 VK 8,1



	EAN	⊙	┆	┆			
Code	4013288	mm	mm				
05003461001	105370	8,1	89	3 9/16"			5

Kraftform Kompakt 98 DK



	EAN	▲	┆	┆			
Code	4013288		mm				
05003462001	105356		89	3 9/16"			5

Kraftform Kompakt 99 FL



	EAN	⊙	┆	┆			
Code	4013288		mm				
05003463001	105363		89	3 9/16"			5

Kraftform Comfort VDE

- Izolované čepelí Kraftform Comfort VDE pro bezpečnou práci do napětí 1 000 V
- Vícekomponentní rukojeť Kraftform pro rychlou a bezpečnou práci
- S označením rukojetí pro snadné nalezení a třídění nářadí
- Špička profilu Wera Black Point zaručuje přesné lícování a optimální ochranu proti korozi
- Kusová zkouška

1160 i VDE izolovaný plochý šroubovák



	EAN	┆	┆	┆	┆	┆	┆	
Code	4013288	mm	mm	mm	mm			
05031580001	110107	0,4	2,5	80	81	3/32"	3 1/8"	10
05031581001	110114	0,5	3,0	100	81	1/8"	4"	10
05031582001	110121	0,6	3,5	100	81	9/64"	4"	10
05031583001	110138	0,8	4,0	100	98	5/32"	4"	10
05031584001	110145	0,8	4,0	150	98	5/32"	6"	5
05031587001	110176	1,0	5,5	125	98	7/32"	5"	10
05031585001	110152	1,0	5,5	200	98	7/32"	8"	5
05031588001	110183	1,2	6,5	150	105	1/4"	6"	10
05031589001	110190	1,2	8,0	175	112	5/16"	7"	5

1162 i PH VDE izolovaný křížový šroubovák



	EAN	⊕	┆	┆	┆		
Code	4013288		mm	mm			
05031600001	110220	PH 0	80	81	3 1/8"		5
05031601001	110237	PH 1	80	98	3 1/8"		5
05031602001	110244	PH 1	150	98	6"		5
05031603001	110251	PH 2	100	105	4"		5
05031604001	110268	PH 2	200	105	8"		5
05031605001	110275	PH 3	150	112	6"		5

1165 i PZ VDE izolovaný křížový šroubovák



	EAN						
Code	4013288		mm	mm			
05031610001	110299	PZ 0	80	81	3 1/8"		5
05031611001	110305	PZ 1	80	98	3 1/8"		5
05031613001	110329	PZ 2	100	105	4"		5
05031615001	110343	PZ 3	150	112	6"		5

1160 i/7 Sada šroubováků Kraftform Comfort VDE + jednopólová zkoušečka napětí



Code	EAN			
05031575001	110831			1
			1162 i PH VDE 1x PH 1x80; 1x PH 2x100	
			1160 i VDE 1x 0,4x2,5x80; 1x 0,6x3,5x100; 1x 0,8x4,0x100; 1x 1,0x5,5x125	
			4115 1x 0,5x3,0x65	

Produkt není v nabídce v USA a Kanadě.

1160 i/1165 i/7 Sada šroubováků Kraftform Comfort VDE + jednopólová zkoušečka napětí



Code	EAN			
05031576001	110848			1
			1165 i PZ VDE 1x PZ 1x80; 1x PZ 2x100	
			1160 i VDE 1x 0,4x2,5x80; 1x 0,6x3,5x100; 1x 0,8x4,0x100; 1x 1,0x5,5x125	
			4115 1x 0,5x3,0x65	

Produkt není v nabídce v USA a Kanadě.

8100 SB 1 Ráčnová sada VDE, izolovaná, přepínací páčka, připojovací rozměr 3/8"

Neuvěřitelně kompaktní uspořádání sady pro velký počet nástrojů na minimální ploše.

Ráčna, hlavice a prodloužení s kusovou zkouškou podle normy IEC 60900 při napětí 10 000 V pro bezpečnou práci pod přípustným napětím do 1 000 V. Textilní pouzdro s velmi vysokou pevností a dlouhou životností, přehledně uložitelné v dílenském regálu.

Dodatečná ochrana povrchů díky vnějšímu textilnímu materiálu. Nízká hmotnost a objem pro lepší mobilitu. Otočný mechanismus s lehkým chodem pro bezpečné upevnění a jednoduché vyjmutí hlavíc VDE.

- Izolovaná ráčna Zyklop se 100% kusovou zkouškou pro bezpečnou práci do napětí 1 000 V
- Ráčna s jemným ozubením a 80 zubů pro krátký zpětný úhel pouhých 4,5°
- Extrémně štíhlá konstrukce s měkkou, ergonomickou zónou rukojeti pro jednoduchou práci i ve velmi úzkých prostorech
- Velmi pevné a extrémně kompaktní textilní pouzdro s upínáním hlavice a otočným mechanismem, který zajišťuje bezpečné upevnění a jednoduché vyjímání hlavíc
- Nářadí a textilní pouzdro chrání citlivé povrchy dílů, tím je pouzdro Wera 2go kompatibilní



8100 SB 1 Ráčnová sada VDE, izolovaná, přepínací páčka, připojovací rozměr 3/8"



Code	EAN		
05004970001	190970		1
			8007 B VDE 1x 3/8"x222,0
			8790 B VDE 1x 6,0x46,0; 1x 7,0x46,0; 1x 8,0x46,0; 1x 9,0x46,0; 1x 10,0x46,0; 1x 11,0x46,0; 1x 12,0x46,0; 1x 13,0x46,0; 1x 14,0x46,0; 1x 15,0x46,0; 1x 16,0x46,0; 1x 17,0x46,0; 1x 18,0x46,0; 1x 19,0x46,0
			8794 SB VDE 1x 3/8"x91,0
			8794 LB VDE 1x 3/8"x166,0

Belt B VDE 1 Zyklop sada hlavic s bity TORX® vnitřní šestihran, izolovaná, s přidržovací funkcí, upínací část 3/8"

10 Zyklop hlavic s bity, s připojovacím rozměrem 3/8", izolované, kusově kontrolované v souladu s IEC 60900. Zvýšená bezpečnost díky dvoukomponentní izolaci se žlutým izolačním jádrem pod červenou vnější izolační vrstvou, které se ukáže při eventuálním poškození vnější červené VDE izolační vrstvy. S přidržovací funkcí pro šrouby TORX® podle specifikace Acument Intellectual Properties, popř. přidržovací funkce pro šrouby s vnitřním šestihranem. Robustní textilní pás v typickém designu Wera s 10 VDE hlavicemi s bity na nejužším prostoru. Otočný mechanismus s lehkým chodem se stará o bezpečnou oporu a lehké odebrání nástrčných hlavic. Včetně karabiny pro upevnění na smyččák pásku nebo kapsy. S textilní zadní stranou a páskem se suchým zipem pro snadné upevnění např. na stěně, regálu, dílenský vozík a Wera 2go přepravní systém nářadí. VDE 3/8" hlavice s bitem a přidržovací funkce pro obzvláště komfortní šroubování se sníženým nebezpečím ztráty šroubu při navádění k utahovanému dílu. Se zvýšenou bezpečností díky žlutému izolačnímu jádru, které se ukáže při eventuálním poškození vnější červené VDE izolační vrstvy. Kusově kontrolované nářadí v souladu s IEC 60900 při 10 000 V pro bezpečnou práci při přípustném napětí 1 000 V.

- 10dílná sada hlavic na robustním textilním pásu, 3/8"
- Lehce jdoucí otáčivý mechanismus pro bezpečné přidržování a snadné odebrání nářadí
- Extrémně krátká a kompaktní hlavice s bitem 3/8" pro snadnou práci také ve velmi úzkých stavebních prostorech
- Přidržovací funkce drží šrouby bezpečně na nářadí
- Indywidualnie kontrolowana izolacja zgodnie z IEC 60900 pod napięciem 10000 V gwarantuje bezpieczeŃstwo pracy pod napięciem 1000 V
- Vhodné pro připevnění na stěnu, regál, dílenský vozík a systém Wera 2go

Belt B VDE 1 Zyklop sada hlavic s bity TORX® vnitřní šestihran, izolovaná, s přidržovací funkcí, upínací část 3/8"



Code	EAN		
05004930001	4013288 210234		1
		8767 B VDE HF 1x TX 20x55,0; 1x TX 25x55,0; 1x TX 27x55,0; 1x TX 30x55,0; 1x TX 40x55,0; 1x TX 45x59,0	
		8740 B VDE HF 1x 4,0x55,0; 1x 5,0x55,0; 1x 6,0x55,0; 1x 8,0x59,0	
		Belt B VDE 0/10 1x 71,0x209,0	
		K30 1x 30,0x200,0	

8007 B Ráčna Zyklop VDE, izolovaná, s prepínací páčkou, s připojovacím rozměrem 3/8"

- Izolovaná ráčna Zyklop se 100% kusovou zkouškou pro bezpečnou práci při napětí do 1 000 V
- Jemné ozubení s 80 zuby pro krátký zpětný úhel pouhých 4,5°
- Extrémně štíhlá konstrukce s měkkou, ergonomickou zónou rukojeti pro jednoduchou práci i ve velmi úzkých prostorech
- Funkce bezpečného zajištění hlavice tlačítkem, pohodlná změna směru díky prepínací páčce
- Plastové opláštění chrání povrch dílů před poškozením

8007 B Ráčna Zyklop VDE, izolovaná, s prepínací páčkou, s připojovacím rozměrem 3/8"

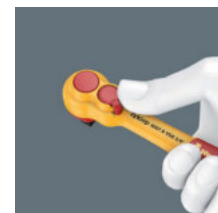

Code	EAN				
05004966001	4013288 190963	3/8"	mm	222,0	3

8790 B Nástavec nástrčných hlavic Zyklop VDE, izolovaný, s pripojovacím rozměrom 3/8"

- Náradí s kusovou zkouškou podle IEC 60900 při napětí 10 000 V
- Zvýšená bezpečnosť díky 2složkové izolaci se žlutým izolačním jádrem pod červenou vnější izolační vrstvou
- Plastové opláštění chrání povrch dílů před poškozením

8790 B Nástavec nástrčných hlavic Zyklop VDE, izolovaný, s pripojovacím rozměrom 3/8"



	EAN						
Code	4013288	mm	mm	mm	mm		
05004950001	192936	6,0	46,0	14,8	23,0		1
05004951001	192943	7,0	46,0	15,7	23,0		1
05004952001	192950	8,0	46,0	17,0	23,0		1
05004953001	192967	9,0	46,0	18,2	23,0		1
05004954001	192974	10,0	46,0	19,4	23,0		1
05004955001	192981	11,0	46,0	20,7	23,0		1
05004956001	192998	12,0	46,0	23,0	23,0		1
05004957001	193001	13,0	46,0	23,0	23,0		1
05004958001	193018	14,0	46,0	24,7	23,0		1
05004959001	193025	15,0	46,0	26,0	23,0		1
05004960001	193032	16,0	46,0	26,8	23,0		1
05004961001	193049	17,0	46,0	29,0	23,0		1
05004962001	193056	18,0	46,0	29,6	23,0		1
05004963001	193063	19,0	46,0	30,7	23,0		1

8767 B VDE HF TORX® Zyklop zástrčný nástavec, izolovaný, s přidržovací funkcí, upínací část 3/8"

- Přidržovací funkce drží šrouby bezpečně na nářadí
- Extrémně krátká a kompaktní hlavice s bitem 3/8" pro snadnou práci také ve velmi úzkých stavebních prostorech

8767 B VDE HF TORX® Zyklop zástrčný nástavec, izolovaný, s přidržovací funkcí, upínací část 3/8"



	EAN						
Code	4013288		mm	mm	mm		
05004920001	210173	TX 20	55,0	23,0	9,0		1
05004921001	210180	TX 25	55,0	23,0	9,0		1
05004922001	210197	TX 27	55,0	23,0	9,0		1
05004923001	210203	TX 30	55,0	23,0	9,0		1
05004924001	210210	TX 40	55,0	23,0	9,0		1
05004925001	210227	TX 45	59,0	23,0	13,0		1

8740 B VDE HF Zyklop zástrčný nástavec, izolovaný, s přidržovací funkcí, upínací část 3/8"

- Přidržovací funkce drží šrouby bezpečně na nářadí
- Extrémně krátká a kompaktní hlavice s bitem 3/8" pro snadnou práci také ve velmi úzkých stavebních prostorech

8740 B VDE HF Zyklop zástrčný nástavec, izolovaný, s přidržovací funkcí, upínací část 3/8"



	EAN						
Code	4013288	mm	mm	mm	mm		
05004900001	210135	4,0	55,0	23,0	9,0		1
05004901001	210142	5,0	55,0	23,0	9,0		1
05004902001	210159	6,0	55,0	23,0	9,0		1
05004903001	210166	8,0	59,0	23,0	13,0		1

8760 B VDE XZN Zyklop zástrčný nástavec, izolovaný, upínací část 3/8", pro šrouby s vnitřním vícezubým profilem

- Extrémně krátká a kompaktní hlavice s bitem 3/8" pro snadnou práci také ve velmi úzkých stavebních prostorech

8760 B VDE XZN Zyklop zástrčný nástavec, izolovaný, upínací část 3/8", pro šrouby s vnitřním vícezubým profilem



	EAN						
Code	4013288		mm	mm	mm		
05004940001	211453	M 8	59,0	23,0	13,0		1
05004941001	211460	M 10	59,0	23,0	13,0		1
05004942001	211477	M 12	59,0	23,0	13,0		1

8794 LB Prodloužení Zyklop VDE, izolované, dlouhé, 3/8"

- Prodloužení Zyklop VDE 3/8"
- Nářadí s kusovou zkouškou podle IEC 60900 při napětí 10 000 V
- Zvýšená bezpečnost díky 2složkové izolaci se žlutým izolačním jádrem pod červenou vnější izolační vrstvou
- Plastové opláštění chrání povrch dílů před poškozením
- Dlouhé provedení

8794 LB Prodloužení Zyklop VDE, izolované, dlouhé, 3/8"



	EAN							
Code	4013288		mm					
05004965001	190956	3/8"	166,0					1

8794 SB Prodloužení Zyklop VDE, izolované, krátké, 3/8"

- Krátké provedení

8794 SB Prodloužení Zyklop VDE, izolované, krátké, 3/8"



	EAN							
Code	4013288		mm					
05004964001	190949	3/8"	91,0					1

Belt B VDE (textilní pás), 10dílný, neosazený

- Prázdný textilní pás pro 10 VDE nástrčných hlavic / hlavic s bity, $\frac{3}{8}$ "
- S karabinovým háčkem
- Lehce jdoucí otáčivý mechanismus pro bezpečné přidržování a snadné odebrání nářadí
- Vhodné pro připevnění na stěnu, regál, dílenský vozík a systém Wera 2go

Belt B VDE (textilní pás), 10dílný, neosazený



Code	EAN		
05003982001	4013288 210913		1
		Belt B VDE 0/10 1x 71,0x209,0	
		K30 1x 30,0x200,0	

400 i VDE Hex izolovaný indikátor utahovacího momentu

Wera VDE indikátor utahovacího momentu s pevným utahovacím momentem pro šrouby s vnitřním šestihranem. Chráněn proti manipulaci. Robustní kluzná spojka vytváří dobře slyšitelný a citelný signál vypnutí při dosažení nastaveného utahovacího momentu a přetažení utahovacího momentu je tak nemožné. Několikrát vyšší povolovací moment než nastavený utahovací moment, díky tomu není většinou zapotřebí již žádné další nářadí pro povolení šroubových spojení. Tvar rukojeti vyplní dobře celou ruku a prsty jsou položeny v měkce zaoblených prohlubních.

Díky tomu je zaručen optimální, ergonomický přenos síly. Kusově testované nářadí v souladu s IEC 60900 při 10 000 V pro bezpečné práce při přípustném napětí 1 000 V.

- Izolovaný, kusově testovaný VDE indikátor utahovacího momentu s příčnou rukojetí pro bezpečné práce do 1 000V
- Příčná rukojeť je ideální pro přenos kontrolovaného utahovacího momentu a vysokých povolovacích momentů
- Bezchybné zašroubování prostřednictvím nepřetažitelné kluzné spojky a přesný přenos utahovacího momentu
- Výrazně slyšitelné a citelné přeskokování při dosažení nastaveného utahovacího momentu
- Chráněn proti manipulaci a tím proti změně nastavené hodnoty



400 i VDE Hex izolovaný indikátor utahovacího momentu

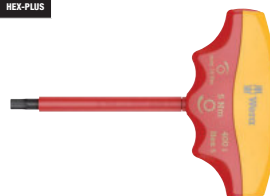

	EAN	⬡		⌚	⌚	⌚	⌚	
Code	4013288		Nm	mm	mm	mm	⌚	
05004980001	206398	4,0	5,0	90	48	100	3 1/2"	1
05004981001	206114	5,0	5,0	90	48	100	3 1/2"	1



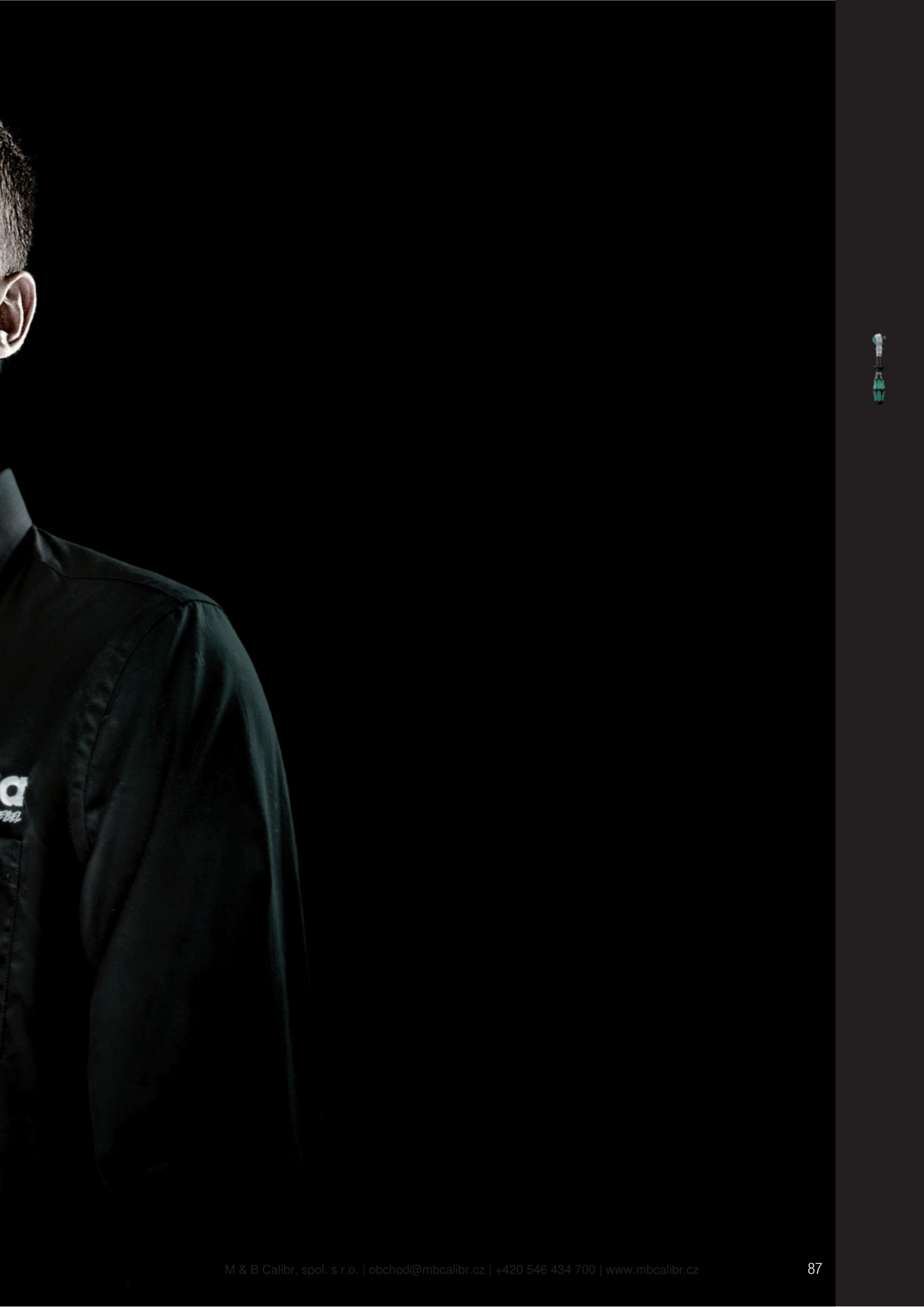

Zyklop Speed – neuvěřitelně rychlá a neuvěřitelně flexibilní

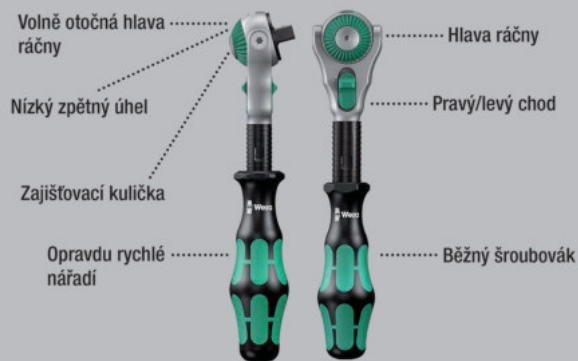

Neuvěřitelně kompaktní uspořádání sady pro velký počet nářadí na minimální ploše. Zcela nové uspořádání sady ráčen díky inovativním textilním pouzdrům s velmi vysokou pevností a dlouhou životností.

Přehledně uložitelné v dílenském regálu. Dodatečná ochrana povrchů díky vnějšímu textilnímu materiálu. Nízká hmotnost a objem pro lepší mobilitu. S identifikátorem nářadí „Take it easy“: Barevné označení podle velikostí.

- Ráčnová sada, 42dílná, v vysoce robustním textilním boxu
- Volně otočná hlava ráčny s 5 definovanými fixacemi
- Zástrčné nástavce s přednostmi technologie Wera Bit
- Bitové nástavce s přídržovací funkcí pro šrouby TORX®, šrouby s vnitřním šestihranem a pro šrouby s vnějším šestihranem
- S identifikátorem nářadí „Take it easy“: Barevné označení podle velikostí
- Vhodné pro systém Wera 2go

8100 SA All-in Ráčnová sada Zyklop Speed, upínací část 1/4", s přídržovací funkcí, metrická



Code	EAN		
0500375001	4013288 190994		1
		8000 A 1x 1/4"x152,0	
		8796 LA 1x 1/4"x150,0	
		8794 A 1x 1/4"x56,0	
		8790 HMA HF 1x 4,0x23,0; 1x 4,5x23,0; 1x 5,0x23,0; 1x 5,5x23,0; 1x 6,0x23,0; 1x 7,0x23,0; 1x 8,0x23,0; 1x 9,0x23,0; 1x 10,0x23,0; 1x 11,0x23,0; 1x 12,0x23,0; 1x 13,0x23,0; 1x 14,0x23,0	
		8767 A HF 1x TX 8x28,0; 1x TX 9x28,0; 1x TX 10x28,0; 1x TX 15x28,0; 1x 3,7x3,7xTX 20x28,0; 1x 4,1x4,1xTX 25x28,0; 1x 4,8x4,8xTX 27x28,0; 1x 5,4x5,4xTX 30x28,0; 1x 6,5x6,5xTX 40x28,0	
		8740 A 1x 2,0x28,0; 1x 2,5x28,0	
		8740 A HF 1x 3,0x28,0; 1x 4,0x28,0; 1x 5,0x28,0; 1x 6,0x28,0; 1x 7,0x28,0; 1x 8,0x28,0	
		8751 A 1x PH 1x28,0; 1x PH 2x28,0; 1x PH 3x28,0	
		8755 A 1x PZ 1x28,0; 1x PZ 2x28,0; 1x PZ 3x28,0	
		8700 A FL 1x 0,8x5,5x28,0; 1x 1,2x6,5x28,0	
		ME1 1x 14,0x43,0	

8100 SA 6 Ráčnová sada Zyklop Speed, upínací část 1/4", metrická

- Volně otočná hlava ráčny s 5 definovanými fixacemi
- Jemné ozubení se 72 zuby
- Malý zpětný úhel pouhých 5 stupňů
- Rychloběžné pouzdro pro velmi rychlou práci
- S identifikátorem náradí „Take it easy“: Barevné označení podle velikostí
- Kompaktní, textilní box s vysokou pevností, malou hmotností a objemem

8100 SA 6 Ráčnová sada Zyklop Speed, upínací část 1/4", metrická



Code	EAN		
05004016001	174000		1
		□ 8000 A 1x 1/4"x152,0	
		● 8790 HMA 1x 5,0x23,0; 1x 5,5x23,0; 1x 6,0x23,0; 1x 7,0x23,0; 1x 8,0x23,0; 1x 10,0x23,0; 1x 11,0x23,0; 1x 12,0x23,0; 1x 13,0x23,0	
		■ 8794 LA 1x 1/4"x150,0	
		■ 8794 A 1x 1/4"x56,0	
		● 8784 A1 1x 1/4"x1/4"x37,0	
		+ 851/4 TZ PH 1x PH 1x50; 1x PH 2x50; 1x PH 3x50	
		+ 855/4 TZ PZ 1x PZ 1x50; 1x PZ 2x50	
		* 867/4 Z TORX® 1x TX 10x50; 1x TX 15x50; 1x TX 20x50; 1x TX 25x50; 1x TX 27x50; 1x TX 30x50	
		○ 840/4 Z Hex-Plus 1x 3,0x50; 1x 4,0x50; 1x 5,0x50; 1x 6,0x50	

8100 SA 9 Ráčnová sada Zyklop Speed, upínací část 1/4", palcová



Code	EAN		
05004019001	173843		1
		□ 8000 A 1x 1/4"x152,0	
		● 8790 HMA 1x 3/16"x23,0; 1x 7/32"x23,0; 1x 1/4"x23,0; 1x 3/32"x23,0; 1x 5/16"x23,0; 1x 11/32"x23,0; 1x 3/8"x23,0; 1x 7/16"x23,0; 1x 1/2"x23,0	
		■ 8794 LA 1x 1/4"x150,0	
		■ 8794 A 1x 1/4"x56,0	
		● 8784 A1 1x 1/4"x1/4"x37,0	
		+ 851/4 TZ PH 1x PH 1x50; 1x PH 2x50; 1x PH 3x50	
		+ 855/4 TZ PZ 1x PZ 1x50; 1x PZ 2x50	
		* 867/4 Z TORX® 1x TX 10x50; 1x TX 15x50; 1x TX 20x50; 1x TX 25x50; 1x TX 27x50; 1x TX 30x50	
		○ 840/4 Z Hex-Plus 1x 5/32"x50; 1x 3/16"x50; 1x 7/32"x50; 1x 1/4"x50	

Kraftform Kompakt Zyklop MS1 Metal/Speed 1/4"

- Neuvěřitelně rychlá ráčna Zyklop Speed s otočnou hlavou a 5 definovanými fixacemi
- Velmi štíhlá ráčna Zyklop Metal s dlouhou páčkou
- Zpětný úhel jen 5 stupňů
- Pohodlná změna směru přepínací páčkou
- Sada v pevném textilním pouzdru

Kraftform Kompakt Zyklop MS1 Metal/Speed 1/4"



Code	EAN		
05135949001	4013288 178633		1
		<input type="checkbox"/> 8000 A 1x 1/4"x152,0	
		<input type="checkbox"/> 8004 A 1x 1/4"x141,0	
		<input checked="" type="checkbox"/> <input type="checkbox"/> 8796 LA 1x 1/4"x150,0	
		<input checked="" type="checkbox"/> <input type="checkbox"/> 8794 LA 1x 1/4"x150,0	
		<input checked="" type="checkbox"/> <input type="checkbox"/> 8794 SA 1x 1/4"x75,0	
		<input checked="" type="checkbox"/> <input type="checkbox"/> 8784 A1 1x 1/4"x1/4"x37,0	
		<input checked="" type="checkbox"/> <input type="checkbox"/> 8794 A 1x 1/4"x56,0	
		<input checked="" type="checkbox"/> <input type="checkbox"/> 8795 A 1x 1/4"x35,5	

8100 SA 2 Ráčnová sada Zyklop Speed, upínací část 1/4", metrická

- 42dílná sada ve stabilním kovovém kufříku

8100 SA 2 Ráčnová sada Zyklop Speed, upínací část 1/4", metrická



Code	EAN		
05003533001	4013288 121103		1
		<input type="checkbox"/> 8000 A 1x 1/4"x152,0	
		<input checked="" type="checkbox"/> 8790 HMA 1x 4,0x23,0; 1x 4,5x23,0; 1x 5,0x23,0; 1x 5,5x23,0; 1x 6,0x23,0; 1x 7,0x23,0; 1x 8,0x23,0; 1x 9,0x23,0; 1x 10,0x23,0; 1x 11,0x23,0; 1x 12,0x23,0; 1x 13,0x23,0; 1x 14,0x23,0	
		<input type="checkbox"/> 8789 A 1x 1/4"x110,0	
		<input checked="" type="checkbox"/> <input type="checkbox"/> 8794 A 1x 1/4"x56,0	
		<input checked="" type="checkbox"/> <input type="checkbox"/> 8795 A 1x 1/4"x35,5	
		<input checked="" type="checkbox"/> <input type="checkbox"/> 8784 A1 1x 1/4"x1/4"x37,0	
		<input checked="" type="checkbox"/> <input type="checkbox"/> 8796 SA 1x 1/4"x75,0	
		<input checked="" type="checkbox"/> <input type="checkbox"/> 8796 LA 1x 1/4"x150,0	
		<input checked="" type="checkbox"/> 851/1 Z PH 1x PH 1x25; 1x PH 2x25; 1x PH 3x25	
		<input checked="" type="checkbox"/> 855/1 Z PZ 1x PZ 1x25; 1x PZ 2x25; 1x PZ 3x25	
		<input checked="" type="checkbox"/> 867/1 Z TORX® BO 1x TX 8x25; 1x TX 9x25; 1x TX 10x25; 1x TX 15x25; 1x TX 20x25; 1x TX 25x25; 1x TX 30x25; 1x TX 40x25	
		<input type="checkbox"/> 840/1 Z Hex-Plus 1x 3,0x25; 1x 4,0x25; 1x 5,0x25; 1x 6,0x25; 1x 8,0x25	
		<input checked="" type="checkbox"/> 800/1 Z 1x 0,6x4,5x25; 1x 1,0x5,5x25; 1x 1,2x8,0x25	

8100 SA 4 Ráčnová sada Zyklop Speed, upínací část 1/4", palcová

- 41dílná sada ve stabilním kovovém kufříku

8100 SA 4 Ráčnová sada Zyklop Speed, upínací část 1/4", palcová



Code	EAN		
05003535001	4013288 121127		1
		□ 8000 A 1x 1/4"x152,0	
		● 8790 HMA 1x 3/16"x23,0; 1x 7/32"x23,0; 1x 1/4"x23,0; 1x 9/32"x23,0; 1x 5/16"x23,0; 1x 11/32"x23,0; 1x 3/8"x23,0; 1x 7/16"x23,0; 1x 1/2"x23,0; 1x 9/16"x23,0	
		□ 8789 A 1x 1/4"x110,0	
		□ 8794 A 1x 1/4"x56,0	
		□ 8795 A 1x 1/4"x35,5	
		● 8784 A1 1x 1/4"x1/4"x37,0	
		□ 8796 SA 1x 1/4"x75,0	
		□ 8796 LA 1x 1/4"x150,0	
		+ 851/1 Z PH 1x PH 1x25; 1x PH 2x25; 1x PH 3x25	
		+ 855/1 Z PZ 1x PZ 1x25; 1x PZ 2x25; 1x PZ 3x25	
		⊗ 867/1 Z TORX® BO 1x TX 8x25; 1x TX 9x25; 1x TX 10x25; 1x TX 15x25; 1x TX 20x25; 1x TX 25x25; 1x TX 30x25; 1x TX 40x25	
		○ 840/1 Z Hex-Plus 1x 5/64"x25; 1x 3/32"x25; 1x 1/8"x25; 1x 9/64"x25; 1x 5/32"x25; 1x 3/16"x25; 1x 7/32"x25	
		● 800/1 Z 1x 0,6x4,5x25; 1x 1,0x5,5x25; 1x 1,2x8,0x25	

8100 SA/SC 2 Ráčnová sada Zyklop Speed, upínací část 1/4", metrická

- 43dílná sada ve stabilním kovovém kufříku

8100 SA/SC 2 Ráčnová sada Zyklop Speed, upínací část 1/4", metrická



Code	EAN		
05160785001	4013288 126610		1
		□ 8000 A 1x 1/4"x152,0	
		● 8790 HMA 1x 4,0x23,0; 1x 4,5x23,0; 1x 5,0x23,0; 1x 5,5x23,0; 1x 6,0x23,0; 1x 7,0x23,0; 1x 8,0x23,0; 1x 9,0x23,0; 1x 10,0x23,0; 1x 12,0x23,0; 1x 13,0x23,0	
		● 8784 A1 1x 1/4"x1/4"x37,0	
		□ 8796 LA 1x 1/4"x150,0	
		□ 8000 C 1x 1/2"x277,0	
		● 8790 HMC 1x 13,0x37,0; 1x 14,0x37,0; 1x 15,0x37,0; 1x 16,0x37,0; 1x 17,0x37,0; 1x 18,0x37,0; 1x 19,0x37,0; 1x 21,0x37,0; 1x 22,0x37,0; 1x 24,0x37,0	
		□ 8796 LC 1x 1/2"x250,0	
		● 816 R 1x 1/4"x119	
		● 800/4 Z 1x 1,0x5,5x89	
		○ 840/4 Z Hex-Plus 1x 3,0x89; 1x 4,0x89; 1x 5,0x89; 1x 6,0x89	
		+ 851/4 Z PH 1x PH 1x89; 1x PH 2x89; 1x PH 3x89	
		+ 855/4 Z PZ 1x PZ 1x89; 1x PZ 2x89; 1x PZ 3x89	
		⊗ 867/4 Z TORX® BO 1x TX 10x89; 1x TX 15x89; 1x TX 20x89; 1x TX 25x89; 1x TX 30x89	

Kraftform Kompakt Zyklus Speed

- Skládací brašna k upevnění na opasek

Kraftform Kompakt Zyklus Speed



Code	EAN			
05051045001	155313			1
		8000 A	1x 1/4"x152,0	
		8784 A1	1x 1/4"x1/4"x37,0	
		8794 LA	1x 1/4"x150,0	
		851/4 TZ PH	1x PH 1x50; 1x PH 2x50; 1x PH 3x50	
		855/4 TZ PZ	1x PZ 1x50; 1x PZ 2x50	
		867/4 Z TORX®	1x TX 10x50; 1x TX 15x50; 1x TX 20x50; 1x TX 25x50; 1x TX 27x50; 1x TX 30x50	
		800/4 Z	1x 1,0x5,5x50	
		840/4 Z Hex-Plus	1x 3,0x50; 1x 4,0x50; 1x 5,0x50; 1x 6,0x50	
		8790 HMA	1x 5,5x23,0; 1x 6,0x23,0; 1x 7,0x23,0; 1x 8,0x23,0; 1x 10,0x23,0; 1x 12,0x23,0; 1x 13,0x23,0	

8000 A Ráčna Zyklus Speed s upínací částí 1/4"

- Spojuje 5 typů ráčen do jedné
- Konstrukce se setrvačnou hmotou a drsným rychloběžným pouzdem pro vysokou rychlost práce.
- S volně otočnou hlavou ráčny, s uvolněním pomocí tlačítka a přepínáním levého a pravého chodu
- Jemné ozubení, proto malý zpětný úhel 5°
- Lze použít také jako šroubovák

8000 A Ráčna Zyklus Speed s upínací částí 1/4"



Code	EAN						
05003500001	121868	1/4"	152,0				1

8000 A SB Ráčna Zyklus Speed s upínací částí 1/4"



Code	EAN						
05073260001	128034	8000 A	1x 1/4"x152,0				3

Zyklop Metal s průchozím čtyřhranem



Zcela jednoduché přepínání.

Bezpečná fixace ořechu.

Štíhlá konstrukce.

Dvojitý mechanismus o 38 zubech znamená, že dosáhneme jemnosti 76 zubů ráčny s robustností 38 zubů. Úhel zpětného otočení je tedy jen 4,7°.

Extrémně štíhlá konstrukce. Dlouhá páka.

Kovaná celokovová ráčna z chrommolybdenu.

Neuvěřitelně kompaktní uspořádání sady pro velký počet nářadí na minimální ploše. Zcela nové uspořádání sady ráčen díky inovativním textilním pouzdrům s velmi vysokou pevností a dlouhou životností. Přehledně uložitelné v dílenském regálu.

Dodatečná ochrana povrchů díky vnějšímu textilnímu materiálu. Nízká hmotnost a objem pro lepší mobilitu. S identifikátorem nářadí „Take it easy“: Barevné označení podle velikostí.

- Extrémně štíhlá ráčna s dlouhou páčkou
- Zpětný úhel jen 4,7 stupňů
- Zcela jemné přepínání pomocí neztratitelného průchozího čtyřhranu
- Identifikátor nářadí Take it easy

8100 SA 7 Ráčnová sada Zyklop Metal s průchozím čtyřhranem, upínací část 1/4", metrická



Code	EAN			
05004017001	4013288 173898			1
		8003 A	1x 1/4"x141,0	
		8790 HMA	1x 5,0x23,0; 1x 5,5x23,0; 1x 6,0x23,0; 1x 7,0x23,0; 1x 8,0x23,0; 1x 10,0x23,0; 1x 11,0x23,0; 1x 12,0x23,0; 1x 13,0x23,0	
		8794 LA	1x 1/4"x150,0	
		8794 A	1x 1/4"x56,0	
		8784 A1	1x 1/4"x1/4"x37,0	
		851/1 Z PH	1x PH 1x25; 1x PH 2x25; 1x PH 3x25	
		855/1 Z PZ	1x PZ 1x25; 1x PZ 2x25	
		867/1 TORX®	1x TX 10x25; 1x TX 15x25; 1x TX 20x25; 1x TX 25x25; 1x TX 27x25; 1x TX 30x25	
		840/1 Z Hex-Plus	1x 3,0x25; 1x 4,0x25; 1x 5,0x25; 1x 6,0x25	

8100 SA10 Ráčnová sada Zyklop Metal s průchozím čtyřhranem, upínací část 1/4", palcová



Code	EAN			
05004020001	4013288 173904			1
		8003 A	1x 1/4"x141,0	
		8790 HMA	1x 3/16"x23,0; 1x 7/32"x23,0; 1x 1/4"x23,0; 1x 9/32"x23,0; 1x 5/16"x23,0; 1x 11/32"x23,0; 1x 3/8"x23,0; 1x 7/16"x23,0; 1x 1/2"x23,0	
		8794 LA	1x 1/4"x150,0	
		8794 A	1x 1/4"x56,0	
		8784 A1	1x 1/4"x1/4"x37,0	
		851/1 Z PH	1x PH 1x25; 1x PH 2x25; 1x PH 3x25	
		855/1 Z PZ	1x PZ 1x25; 1x PZ 2x25	
		867/1 TORX®	1x TX 10x25; 1x TX 15x25; 1x TX 20x25; 1x TX 25x25; 1x TX 27x25; 1x TX 30x25	
		840/1 Z Hex-Plus	1x 5/32"x25; 1x 3/16"x25; 1x 7/32"x25; 1x 1/4"x25	

8003 A Ráčna Zyklop Metal s průchozím čtyřhranem a upínací částí 1/4"

- Pro ořechy 1/4" s čtyřhranem a se zajišťovací kuličkou
- Extrémně štíhlá konstrukce. Dlouhá páka. Kovaná celokovová ráčna z chrommolybdenu
- Dvojitý mechanismus o 38 zubech znamená, že dosáhneme jemnosti 76 zubů ráčny s robustností 38 zubů. Úhel zpětného otočení je tedy jen 4.7°
- Zcela jemné přepínání pomocí neztratitelného průchozího čtyřhranu

8003 A Ráčna Zyklop Metal s průchozím čtyřhranem a upínací částí 1/4"



Code	EAN	Icon	mm	mm	mm	Icon
05004003001	174017	1/4"	141,0	21	22	3

Zyklop Metal s přepínací páčkou



Neuvěřitelně kompaktní uspořádání sady pro velký počet nářadí na minimální ploše. Zcela nové uspořádání sady ráčen díky inovativním textilním pouzdrům s velmi vysokou pevností a dlouhou životností. Přehledně uložitelné v dílenském regálu.

Dodatečná ochrana povrchů díky vnějšímu textilnímu materiálu. Nízká hmotnost a objem pro lepší mobilitu. S identifikátorem nářadí „Take it easy“: Barevné označení podle velikostí.

- Pohodlná změna směru přepínací páčkou
- Extrémně štíhlá ráčna s dlouhou páčkou
- Zpětný úhel jen 5 stupňů

8100 SA 8 Ráčnová sada Zyklop Metal, přepínací páčka, upínací část 1/4", metrická



Code	EAN	Icon	Description	Quantity
05004018001	173836	1/4"	8004 A 1x 1/4"x141,0	1
		●	8790 HMA 1x 5,0x23,0; 1x 5,5x23,0; 1x 6,0x23,0; 1x 7,0x23,0; 1x 8,0x23,0; 1x 10,0x23,0; 1x 11,0x23,0; 1x 12,0x23,0; 1x 13,0x23,0	
		●	8794 LA 1x 1/4"x150,0	
		●	8794 A 1x 1/4"x56,0	
		●	8784 A1 1x 1/4"x1/4"x37,0	
		+	851/1 Z PH 1x PH 1x25; 1x PH 2x25; 1x PH 3x25	
		+	855/1 Z PZ 1x PZ 1x25; 1x PZ 2x25	
		+	867/1 TORX® 1x TX 10x25; 1x TX 15x25; 1x TX 20x25; 1x TX 25x25; 1x TX 27x25; 1x TX 30x25	
		○	840/1 Z Hex-Plus 1x 3,0x25; 1x 4,0x25; 1x 5,0x25; 1x 6,0x25	

8100 SA 11 Ráčnová sada Zyklop Metal, přepínací páčka, upínací část 1/4", palcová



Code	EAN			
05004021001	173850			1
		8004 A	1x 1/4"x141,0	
		8790 HMA	1x 3/16"x23,0; 1x 7/32"x23,0; 1x 1/4"x23,0; 1x 9/32"x23,0; 1x 5/16"x23,0; 1x 11/32"x23,0; 1x 3/8"x23,0; 1x 7/16"x23,0; 1x 1/2"x23,0	
		8794 LA	1x 1/4"x150,0	
		8794 A	1x 1/4"x56,0	
		8784 A1	1x 1/4"x1/4"x37,0	
		851/1 Z PH	1x PH 1x25; 1x PH 2x25; 1x PH 3x25	
		855/1 Z PZ	1x PZ 1x25; 1x PZ 2x25	
		867/1 TORX®	1x TX 10x25; 1x TX 15x25; 1x TX 20x25; 1x TX 25x25; 1x TX 27x25; 1x TX 30x25	
		840/1 Z Hex-Plus	1x 3/32"x25; 1x 3/16"x25; 1x 7/32"x25; 1x 1/4"x25	

8100 SA 12 HF Ráčnová sada Zyklop Metal, přepínací páčka, upínací část 1/4", metrická

- Hlavice s přidržovací funkcí šroubů/matic

8100 SA 12 HF Ráčnová sada Zyklop Metal, přepínací páčka, upínací část 1/4", metrická



Code	EAN			
05003756001	190987			1
		8004 A	1x 1/4"x141,0	
		8794 LA	1x 1/4"x150,0	
		8794 A	1x 1/4"x56,0	
		8790 HMA HF	1x 5,0x23,0; 1x 5,5x23,0; 1x 6,0x23,0; 1x 7,0x23,0; 1x 8,0x23,0; 1x 10,0x23,0; 1x 11,0x23,0; 1x 12,0x23,0; 1x 13,0x23,0	
		ME1	1x 14,0x43,0	

8004 A Ráčna Zyklop Metal s přepínací páčkou a upínací částí 1/4"

- Pohodlná změna směru přepínací páčkou
- Extrémně štíhlá ráčna s dlouhou páčkou
- Zpětný úhel jen 5 stupňů
- Bezpečné upevnění ořechu

8004 A Ráčna Zyklop Metal s přepínací páčkou a upínací částí 1/4"



Code	EAN						
05004004001	174024	1/4"	141,0	19	22		3

8790 HMA Nástrčná hlavice Zyklop, upínací část 1/4"

- Sada ořechů Zyklop 1/4"
- Pro ruční i strojové ovládání (non impact)
- Rýhování na zadním konci pro lepší záběr při ručním ovládání
- Se zajišťovací drážkou pro kuličku
- S identifikátorem náradí „Take it easy“: Barevné označení podle velikostí

8790 HMA Nástrčná hlavice Zyklop, upínací část 1/4"



Code	EAN		mm	mm	mm	mm		
05003501001	120083		4,0	23,0	6,9	13,0	1	
05003502001	120106		4,5	23,0	7,5	13,0	1	
05003503001	120113		5,0	23,0	8,2	13,0	1	
05003504001	120120		5,5	23,0	8,8	13,0	1	
05003505001	120137		6,0	23,0	9,4	13,0	1	
05003506001	120144		7,0	23,0	11,0	13,0	1	
05003507001	120151		8,0	23,0	12,0	13,0	1	
05003508001	120090		9,0	23,0	13,0	14,0	1	
05003509001	120168		10,0	23,0	14,5	14,5	1	
05003510001	120175		11,0	23,0	16,0	15,0	1	
05003511001	120182		12,0	23,0	17,0	16,0	1	
05003512001	120199		13,0	23,0	18,0	17,0	1	
05003513001	120205		14,0	23,0	20,0	18,0	1	
05003499001	206862		15,0	23,0	21,5	19,0	1	
05003514001	120212			3/16"	23,0	7,5	13,0	1
05003515001	120229			7/32"	23,0	8,8	13,0	1
05003516001	120236			1/4"	23,0	11,0	13,0	1
05003517001	120243			9/32"	23,0	11,0	13,0	1
05003518001	120250			5/16"	23,0	12,0	13,0	1
05003519001	120267			11/32"	23,0	13,0	14,0	1
05003520001	120274			3/8"	23,0	14,5	14,5	1
05003521001	120281			7/16"	23,0	16,0	15,0	1
05003522001	120298			1/2"	23,0	18,0	17,0	1
05003523001	120304			9/16"	23,0	20,0	18,0	1

8790 HMA HF Nástrčná hlavice, s přidržovací funkcí, upínací část 1/4"

- Ořech (non impact) pro použití v ručním i strojním provozu
- Přidržovací funkce drží šrouby bezpečně na náradí
- S identifikátorem náradí „Take it easy“: Barevné označení podle velikostí
- Chromvanadová ocel, matně chromovaná
- Se zajišťovací drážkou pro kuličku, rýhováním na zadním konci pro lepší záběr při ručním ovládání

8790 HMA HF Nástrčná hlavice, s přidržovací funkcí, upínací část 1/4"



Code	EAN		mm	mm	mm	mm	
05003717001	185631		4,0	23,0	7,0	11,0	1
05003718001	185648		4,5	23,0	7,8	11,0	1
05003719001	185655		5,0	23,0	8,9	11,0	1
05003720001	185662		5,5	23,0	9,2	11,0	1
05003721001	185679		6,0	23,0	10,5	11,0	1
05003722001	185686		7,0	23,0	11,9	11,0	1
05003723001	185693		8,0	23,0	12,9	11,0	1
05003724001	185709		9,0	23,0	14,1	12,0	1
05003725001	185716		10,0	23,0	15,6	12,5	1
05003726001	185723		11,0	23,0	17,4	13,0	1
05003727001	185730		12,0	23,0	18,4	14,0	1
05003728001	185747		13,0	23,0	19,5	15,0	1
05003729001	185754		14,0	23,0	20,8	16,0	1
05003010001	206855		15,0	23,0	21,5	18,5	1

Belt A 1 sada nástrčných hlavic („ořechů“) Zyklop, s přidržovací funkcí, upínací část 1/4"

Robustní textilní pás (Belt) v typickém Wera designu s 9 hlavicemi plus nástroj na odebrání matic na nejužším prostoru. Lehce jdoucí otáčivý mechanismus se stará o bezpečné držení a snadné odebrání hlavic z pásu.

S identifikátorem nástrojů „Take it easy“ s barevným označením podle velikostí – pro snadné a rychlé nalezení potřebného nástroje.

Včetně karabinového háčku pro připevnění na poutko opasku nebo kapsy. Hlavice s přidržovací funkcí pro zvlášť komfortní šroubování se sníženým nebezpečím ztráty šroubu při přivádění k montovanému dílu.

Se zadní částí z rouna a suchým zipem pro snadné připevnění např. na stěnu, regál, dílenský vozík a přepravní systém nářadí Wera 2go.

- 10dílná sada hlavic na robustním textilním pásu, 1/4"
- Hlavice s přidržovací funkcí šroubů/matic
- Lehce jdoucí otáčivý mechanismus pro bezpečné přidržování a snadné odebrání nářadí
- S identifikátorem nářadí „Take it easy“: Barevné označení podle velikostí
- Vhodné pro připevnění na stěnu, regál, dílenský vozík a systém Wera 2go

Belt A 1 sada nástrčných hlavic („ořechů“) Zyklop, s přidržovací funkcí, upínací část 1/4"



Code	EAN		
05003880001	4013288		1
	190758		
		8790 HMA HF 1x 4,0x23,0; 1x 4,5x23,0; 1x 5,0x23,0; 1x 5,5x23,0; 1x 6,0x23,0; 1x 7,0x23,0; 1x 8,0x23,0; 1x 10,0x23,0; 1x 13,0x23,0	
		ME1 1x 14,0x43,0	
		Belt A 0/9 1x 39,0x238,0	
		K30 1x 30,0x200,0	

Nástroj na vytažení matice

- Snadné vytažení matic z Wera HF nástrčných hlavic
- Nástroj pro snadné vytažení matic ze nástrčných hlavic s přidržovací funkcí (1/4", 3/8", 1/2")
- S šestihrannou ochranou před odkutálením

Nástroj na vytažení matice



	EAN							
Code	4013288	mm	mm					
05050005001	192554	14,0	43,0					1

Belt A 4 sada nástrčných hlavic („ořechů“) Zyklop, upínací část 1/4"

- 9dílná sada bitových hlavic na robustním textilním pásu 1/4"
- Pro ruční i strojové ovládání (non impact)
- Lehce jdoucí otáčivý mechanismus pro bezpečné přidržování a snadné odebrání nářadí
- S identifikátorem nářadí „Take it easy“: Barevné označení podle velikostí
- Vhodné pro připevnění na stěnu, regál, dílenský vozík a systém Wera 2go

Belt A 4 sada nástrčných hlavic („ořechů“) Zyklop, upínací část 1/4"



Code	EAN		
05003883001	4013288		1
	190789		
		8790 HMA 1x 5,0x23,0; 1x 5,5x23,0; 1x 6,0x23,0; 1x 7,0x23,0; 1x 8,0x23,0; 1x 10,0x23,0; 1x 11,0x23,0; 1x 12,0x23,0; 1x 13,0x23,0	
		Belt A 0/9 1x 39,0x238,0	
		K30 1x 30,0x200,0	

Belt A Imperial 1 sada zástrčných nástavců na šrouby s vnitřním šestihranem, s přídržovací funkcí, upínací část 1/4"



Code	EAN		
05003884001	194992		1
		<ul style="list-style-type: none"> 8740 A 1x 5/64"x28,0; 1x 3/32"x28,0; 1x 1/64"x28,0 	
		<ul style="list-style-type: none"> 8740 A HF 1x 1/8"x28,0; 1x 9/64"x28,0; 1x 5/32"x28,0; 1x 3/16"x28,0; 1x 7/32"x28,0; 1x 1/4"x28,0 	
		<ul style="list-style-type: none"> Belt A 0/9 1x 39,0x238,0 	
		<ul style="list-style-type: none"> K30 1x 30,0x200,0 	

8790 HMA Deep Nástrčná hlavice, upínací část 1/4"

Dlouhý 1/4" ruční a strojní nástrčná hlavice (ISO 2725-Teil 3) se zajišťovací drážkou pro kuličku; pro šrouby a matice s vnějším šestihranem.

Pro použití v ručním a strojním provozu (non-impact) také u hlubokého šroubování a přesahujících závitových tyčí. S Take it easy identifikátorem nářadí s barevným označením podle velikostí - pro snadné a rychlé nalezení potřebného nářadí.

Dobře sedící pro snadný úchop také s rukama od oleje. Šestihranný profil umožňuje přenášení vysoké síly a zatěžuje hrany matky popř. hlavy šroubu méně než dvanáctihranný profil.

Jemně ozubené ráčny umožňují vyhnout se použití dvanáctihranného profilu i v místech s nedostatečným prostorem.

- Dlouhé nástrčné hlavice pro hluboké šroubování také u přesahujících závitových tyčí v úzkých stavebních prostorech
- Šestihranný profil umožňuje přesné šroubování s vysokým přenosem síly a je přitom šetrný k profilu
- S identifikátorem nářadí „Take it easy“: Barevné označení podle velikostí
- Rýhování na zadním konci pro lepší záběr při ručním ovládní
- Pro ruční a strojní ovládní (non-impact), se zajišťovací drážkou pro kuličku
- Z matného pochromovaného chrom-vanadia

8790 HMA Deep Nástrčná hlavice, upínací část 1/4"



Code	EAN		mm	mm	mm	mm	
05004500001	210258		4,0	50,0	6,7	11,8	1
05004501001	210128		5,0	50,0	8,0	11,8	1
05004502001	210241		5,5	50,0	8,6	11,8	1
05004503001	210265		6,0	50,0	9,2	11,8	1
05004504001	210272		7,0	50,0	10,8	11,8	1
05004505001	210289		8,0	50,0	11,8	11,0	1
05004506001	210296		9,0	50,0	12,8	12,0	1
05004507001	210302		10,0	50,0	14,7	12,8	1
05004508001	210319		11,0	50,0	15,8	14,0	1
05004509001	210326		12,0	50,0	16,8	15,0	1
05004510001	210333		13,0	50,0	17,8	16,0	1
05004511001	210340		14,0	50,0	19,8	17,0	1
05004512001	210357		15,0	50,0	20,8	18,0	1

Belt A Deep 1 sada nástrčných hlavíc („ořechů“), upínací část 1/4"

Robustní textilní pás v typickém designu Wera s 9 dlouhými 1/4" manuálními a strojními nástrčnými hlavicemi (non-impact) na nejúžším prostoru. Otočný mechanismus s lehkým chodem se stará o bezpečnou oporu a lehké odebrání nástrčných hlavíc. Včetně karabiny pro upevnění na smyčkách pásu nebo kapsy. S textilní zadní stranou a páskem se suchým zipem pro snadné upevnění např. na stěně, regálu, dílenský vozík a Wera 2go přepravní systém nářadí.

Dlouhé 1/4" nástrčné nástavce pro ruční a strojní použití (ISO 2725 - Část 3) od Wera pro použití v ručním a strojním provozu (non impact) také u hlubokého šroubování a přesahujících závitových tyčí.

S Take it easy identifikátorem nářadí s barevným označením podle velikostí – pro snadné a rychlé nalezení potřebného nářadí. Dobře sedící pro snadný úchop také s rukama od oleje.

S šestihranným profilem a se zajišťovací drážkou pro kuličku. Pro šrouby a matice s vnějším šestihranem.

- 9dílná sada bitových hlavíc na robustním textilním pásu 1/4"
- Lehce jdoucí otáčivý mechanismus pro bezpečné přidržování a snadné odebrání nářadí
- Dlouhé 1/4" nástrčné hlavice pro hluboké šroubování v úzkých stavebních prostorech a přesahující závitové tyče
- Šestihranný profil umožňuje přesné a k profilu šetrné šroubování s vysokým přenosem síly
- S identifikátorem nářadí „Take it easy“: Barevné označení podle velikostí

Belt A Deep 1 sada nástrčných hlavíc („orechů“), upínací část 1/4"



Code	EAN			
05004525001	4013288 210371			1
		●	8790 HMA Deep 1x 5,0x50,0; 1x 5,5x50,0; 1x 6,0x50,0; 1x 7,0x50,0; 1x 8,0x50,0; 1x 10,0x50,0; 1x 11,0x50,0; 1x 12,0x50,0; 1x 13,0x50,0	
			Belt A 0/9 1x 39,0x238,0	
			K30 1x 30,0x200,0	

8767 A TORX® Zyklop zástrčný nástavec, upínací část 1/4"



Code	EAN							
05003390001	4013288 219602			mm	mm	mm	mm	1
05003391001	219619		TX 10	28,0	12,0	12,5	11,0	1
05003392001	219626		TX 20	28,0	12,0	12,5	11,0	1
05003393001	219633		TX 25	28,0	12,0	12,5	11,0	1
			TX 30	28,0	12,0	12,5	11,0	1

8767 A HF TORX® Zyklop zástrčný nástavec, s přidržovací funkcí, upínací část 1/4"

- Ořech s bitem (non impact) pro použití v ručním i strojním provozu
- Přidržovací funkce drží šrouby bezpečně na nářadí
- S identifikátorem nářadí „Take it easy“: Barevné označení podle velikosti
- Rýhování na zadním konci pro lepší záběr při ručním ovládní
- Chromvanadová ocel, matně chromovaná

8767 A HF TORX® Zyklop zástrčný nástavec, s přidržovací funkcí, upínací část 1/4"



Code	EAN							
05003360001	4013288 186829			mm	mm	mm	mm	1
05003361001	186843		TX 8	28,0	12,0	12,5	11,0	1
05003362001	186836		TX 9	28,0	12,0	12,5	11,0	1
05003363001	186850		TX 10	28,0	12,0	12,5	11,0	1
05003364001	186867		TX 15	28,0	12,0	12,5	11,0	1
05003365001	186874		TX 20	28,0	12,0	12,5	11,0	1
05003366001	186881		TX 25	28,0	12,0	12,5	11,0	1
05003366001	186881		TX 25	100,0	12,0	12,5	83,0	1
05003367001	186898		TX 27	28,0	12,0	12,5	11,0	1
05003368001	186904		TX 27	100,0	12,0	12,5	83,0	1
05003369001	186911		TX 30	28,0	12,0	12,5	11,0	1
05003370001	186928		TX 30	100,0	12,0	12,5	83,0	1
05003371001	186935		TX 40	28,0	12,0	12,5	11,0	1
05003372001	186942		TX 40	100,0	12,0	12,5	83,0	1

Belt A 3 TORX® HF sada zástrčných nástavců Zyklop TORX®, s přidržovací funkcí, upínací část 1/4"

Robustní textilní pás (Belt) v typickém Wera designu s 9 zástrčnými nástavci na nejužším prostoru. Lehce jdoucí otáčivý mechanismus se stará o bezpečné přidržování a snadné odebrání nástavců.

S identifikátorem nářadí „Take it easy“ s barevným označením podle velikostí – pro snadné a rychlé nalezení potřebného nářadí. Včetně karabinového háčku pro připevnění na poutko opasku nebo kapsy. Zvlášť krátké, stabilní zástrčné nástavce s přednostmi technologie Wera Bit. Zástrčné nástavce s přidržovací funkcí pro zvlášť komfortní šroubování se sníženým nebezpečím ztráty šroubu při přivádění k montovanému dílu. Se zadní částí z rouna a suchým zipem pro snadné připevnění např. na stěnu, regál, dílenský vozík a přepravní systém nástrojů Wera 2go.

- 9dílná sada zástrčných nástavců na robustním textilním pásu 1/4"
- Zástrčné nástavce s přednostmi technologie Wera Bit
- Zástrčné nástavce s přidržovací funkcí šroubů
- Lehce jdoucí otáčivý mechanismus pro bezpečné přidržování a snadné odebrání nářadí
- Vhodné pro připevnění na stěnu, regál, dílenský vozík a systém Wera 2go
- S identifikátorem nářadí „Take it easy“: Barevné označení podle velikostí

Belt A 3 TORX® HF sada zástrčných nástavců Zyklop TORX®, s přidržovací funkcí, upínací část 1/4"

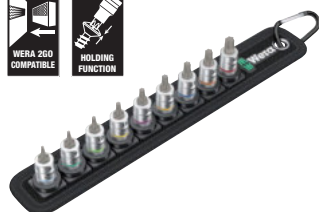

Code	EAN		
05003882001	190772		1
		8767 A HF 1x TX 8x28,0; 1x TX 9x28,0; 1x TX 10x28,0; 1x TX 15x28,0; 1x 3,7x3,7xTX 20x28,0; 1x 4,1x4,1xTX 25x28,0; 1x 4,8x4,8xTX 27x28,0; 1x 5,4x5,4xTX 30x28,0; 1x 6,5x6,5xTX 40x28,0	
		Belt A 0/9 1x 39,0x238,0	
		K30 1x 30,0x200,0	

8767 A TORX® HF 1 sada zástrčných nástavců Zyklop TORX®, s přidržovací funkcí, upínací část 1/4"

- Kompaktní, textilní box s vysokou pevností. Nízká hmotnost, malý objem
- Ořechy s bity (non impact) pro použití v ručním i strojním provozu
- Přidržovací funkce drží šrouby bezpečně na nářadí
- S identifikátorem nářadí „Take it easy“: Barevné označení podle velikostí
- Rýhování na zadním konci ořechu pro lepší záběr při ručním ovládání
- Dlouhé provedení

8767 A TORX® HF 1 sada zástrčných nástavců Zyklop TORX®, s přidržovací funkcí, upínací část 1/4"



Code	EAN		
05003375001	191014		1
		8767 A HF 1x TX 25x100,0; 1x TX 27x100,0; 1x TX 30x100,0; 1x TX 40x100,0	
		K70 1x 50,0x70,0	

8740 A HF Zyklop zástrčný nástavec, s přidržovací funkcí, upínací část 1/4"

- Ořech s bitem (non impact) pro použití v ručním i strojním provozu
- Přidržovací funkce drží šrouby bezpečně na nářadí
- Hex-Plus zajišťuje delší životnost šroubů s vnitřním šestihranem

8740 A HF Zyklop zástrčný nástavec, s přidržovací funkcí, upínací část 1/4"



Code	EAN							
Code	EAN		mm		mm	mm	mm	
05003332001	187123		3,0		28,0	12,0	12,5	1
05003333001	187178		4,0		28,0	12,0	12,5	1
05003334001	187185		4,0		100,0	12,0	12,5	1
05003335001	187192		5,0		28,0	12,0	12,5	1
05003336001	187208		5,0		100,0	12,0	12,5	1
05003337001	187215		6,0		28,0	12,0	12,5	1
05003338001	187222		6,0		100,0	12,0	12,5	1
05003341001	189547		7,0		28,0	12,0	12,5	1
05003342001	189554		7,0		100,0	12,0	12,5	1
05003339001	187239		8,0		28,0	12,0	12,5	1
05003340001	187246		8,0		100,0	12,0	12,5	1
05003383001	189868			1/8"	28,0	12,0	12,5	1
05003384001	189875			9/64"	28,0	12,0	12,5	1
05003385001	189882			5/32"	28,0	12,0	12,5	1
05003386001	189899			3/16"	28,0	12,0	12,5	1
05003387001	189905			7/32"	28,0	12,0	12,5	1
05003388001	189912			1/4"	28,0	12,0	12,5	1
05003389001	189844			5/16"	28,0	12,0	12,5	1

8740 A Zyklop zástrčný nástavec, upínací část 1/4"

- Ořech s bitem (non impact) pro použití v ručním i strojním provozu
- Hex-Plus zajišťuje delší životnost šroubů s vnitřním šestihranem

8740 A Zyklop zástrčný nástavec, upínací část 1/4"



Code	EAN						
Code	EAN		mm		mm	mm	mm
05003330001	187154		2,0		28,0	12,0	12,5
05003331001	187161		2,5		28,0	12,0	12,5
05003380001	189820			5/64"	28,0	12,0	12,5
05003381001	189837			3/32"	28,0	12,0	12,5
05003382001	189851			7/64"	28,0	12,0	12,5

Belt A 2 sada zástrčných nástavců na šrouby s vnitřním šestihranem, s přidržovací funkcí, upínací část 1/4"

Robustní textilní pás (Belt) v typickém Wera designu s 8 zástrčnými nástavci na nejužším prostoru. Lehce jdoucí otáčivý mechanismus se stará o bezpečné držení a snadné odebrání nástavců.

S identifikátorem nářadí „Take it easy“ s barevným označením podle velikostí – pro snadné a rychlé nalezení potřebného nářadí. Včetně karabinového háčku pro připevnění na poutko opasku nebo kapsy. Zvlášť krátké, stabilní zástrčné nástavce s přednostmi technologie Wera Bit.

Zástrčné nástavce s přidržovací funkcí pro zvlášť komfortní šroubování a sníženým nebezpečím ztráty šroubu při přivádění k montovanému dílu. Se zadní částí z rouna a suchým zipem pro snadné připevnění např. na stěnu, regál, dílenský vozík a přepravní systém nářadí Wera 2go.

- 8dílná sada zástrčných nástavců na robustním textilním pásu 1/4"
- Zástrčné nástavce s přednostmi technologie Wera Bit
- Bitové nástavce s přidržovací funkcí pro šrouby s vnitřním šestihranem
- S identifikátorem nářadí „Take it easy“: Barevné označení podle velikostí
- Lehce jdoucí otáčivý mechanismus pro bezpečné přidržování a snadné odebrání nářadí
- Vhodné pro připevnění na stěnu, regál, dílenský vozík a systém Wera 2go

Belt A 2 sada zástrčných nástavců na šrouby s vnitřním šestihranem, s přidržovací funkcí, upínací část 1/4"



Code	EAN						
Code	EAN						
05003881001	190765						
			8740 A				
			1x 2,0x28,0; 1x 2,5x28,0				
			8740 A HF				
			1x 3,0x28,0; 1x 4,0x28,0; 1x 5,0x28,0;				
			1x 6,0x28,0; 1x 7,0x28,0; 1x 8,0x28,0				
			Belt A 0/8				
			1x 39,0x220,0				
			K30				
			1x 30,0x200,0				

8740 A HF 1 sada zástrčných nástavců Zyklop pro šrouby s vnitřním šestihranem, s přidržovací funkcí, upínací část 1/4"

- Kompaktní, textilní box s vysokou pevností. Nízká hmotnost, malý objem
- Ořechy s bity (non impact) pro použití v ručním i strojním provozu
- Přidržovací funkce drží šrouby bezpečně na nářadí
- S identifikátorem nářadí „Take it easy“: Barevné označení podle velikostí
- Rýhování na zadním konci ořechu pro lepší záběr při ručním ovládání
- Dlouhé provedení

8740 A HF 1 sada zástrčných nástavců Zyklop pro šrouby s vnitřním šestihranem, s přidržovací funkcí, upínací část 1/4"



Code	EAN		
05003345001	191007		1
		8740 A HF 1x 4,0x100,0; 1x 5,0x100,0; 1x 6,0x100,0; 1x 7,0x100,0; 1x 8,0x100,0 K70 1x 50,0x70,0	

8751 A Phillips Zyklop zástrčný nástavec, upínací část 1/4"

- Extrémně krátké provedení

8751 A Phillips Zyklop zástrčný nástavec, upínací část 1/4"



Code	EAN						
05003350001	187253	PH 1	28,0	12,0	11,0	12,5	1
05003351001	187260	PH 2	28,0	12,0	11,0	12,5	1
05003352001	187277	PH 3	28,0	12,0	11,0	12,5	1

8755 A Pozidriv Zyklop zástrčný nástavec, upínací část 1/4"

- Extrémně krátké provedení

8755 A Pozidriv Zyklop zástrčný nástavec, upínací část 1/4"



Code	EAN						
05003353001	187284	PZ 1	28,0	12,0	11,0	12,5	1
05003354001	187291	PZ 2	28,0	12,0	11,0	12,5	1
05003355001	187307	PZ 3	28,0	12,0	11,0	12,5	1

8700 A FL Šrouby s plochou drážkou, Zyklop zástrčný nástavec, upínací část 1/4"

- Extrémně krátké provedení

8700 A FL Šrouby s plochou drážkou, Zyklop zástrčný nástavec, upínací část 1/4"



Code	EAN						
05003320001	187314	0,8	5,5	28,0	12,0	11,0	1
05003321001	187321	1,0	5,5	28,0	12,0	11,0	1
05003322001	187338	1,2	6,5	28,0	12,0	11,0	1

8796 LA Prodloužení Zyklop „flexible-lock“ s rychloběžným pouzdrům, dlouhé, 1/4"

- Pro ořechy 1/4" s čtyřhranem a se zajišťovací kuličkou
- Systém flexible lock pro volitelné zajištění nebo rychlou výměnu nasazovaného nářadí
- S volnoběžným pouzdrům pro bleskurychlé utahování a povolování šroubů a matic

8796 LA Prodloužení Zyklop „flexible-lock“ s rychloběžným pouzdrům, dlouhé, 1/4"



Code	EAN						
05003531001	121059	1/4"	150,0				1

8796 SA Prodloužení Zyklop „flexible-lock“ s rychloběžným pouzdrem, krátké, 1/4"

- Pro ořechy 1/4" s čtyřhranem a se zajišťovací kuličkou
- Systém flexible lock pro volitelné zajištění nebo rychlou výměnu nasazovaného nářadí
- S volnoběžným pouzdrem pro bleskurychlé utahování a povolování šroubů a matic

8796 SA Prodloužení Zyklop „flexible-lock“ s rychloběžným pouzdrem, krátké, 1/4"



Code	EAN	Icon	Length	Unit	Weight	Volume	Count
05003530001	121042	1/4"	75,0	mm			1

8794 LA Prodloužení Zyklop s rychloběžným pouzdrem, dlouhé, 1/4"

Prodloužení Wera Zyklop s drsným rychloběžným pouzdrem pro bleskurychlé utahování povolování šroubů a matic. Z matně chromované chromvanadové oceli.

8794 LA Prodloužení Zyklop s rychloběžným pouzdrem, dlouhé, 1/4"



Code	EAN	Icon	Length	Unit	Weight	Volume	Count
05003526001	121073	1/4"	150,0	mm			1

8794 SA Prodloužení Zyklop s rychloběžným pouzdrem, krátké, 1/4"

Prodloužení Wera Zyklop s drsným rychloběžným pouzdrem pro bleskurychlé utahování povolování šroubů a matic. Z matně chromované chromvanadové oceli.

8794 SA Prodloužení Zyklop s rychloběžným pouzdrem, krátké, 1/4"



Code	EAN	Icon	Length	Unit	Weight	Volume	Count
05003525001	121066	1/4"	75,0	mm			1

8789 A Vratidlo T Zyklop, 1/4"

Příčná rukojeť Wera Zyklop pro přenos vyšších utahovacích momentů. Pro ořechy 1/4" s čtyřhranem a se zajišťovací kuličkou. S posunovatelným připojovacím rozměrem, díky tomu možnost flexibilního použití. Z kvalitní matně chromované chromvanadové oceli.

8789 A Vratidlo T Zyklop, 1/4"



Code	EAN	Icon	Length	Unit	Weight	Volume	Count
05003524001	121493	1/4"	110,0	mm			3

8795 A Kardanový kloub Zyklop, 1/4"

Kardanový kloub Wera Zyklop pro ořechy 1/4" s čtyřhranem a zajišťovací kuličkou.

8795 A Kardanový kloub Zyklop, 1/4"



Code	EAN	Icon	Length	Unit	Weight	Volume	Count
05003528001	121509	1/4"	35,5	mm			1

8794 A Prodloužení Zyklop „Wobble“, 1/4"

Prodloužení „Wobble“ pro Wera Zyklop. S úhlem výkyvu 15° do všech směrů. Tím je zaručena rychlá a přesná práce ve skrytých a úzkých místech montáže.

8794 A Prodloužení Zyklop „Wobble“, 1/4"



Code	EAN	Icon	Length	Unit	Weight	Volume	Count
05003527001	121080	1/4"	56,0	mm			1

8784 A1 Spojovací díl Zyklop, 1/4"

- Spojovací díl Zyklop 1/4" s rychloupínací hlavou pro rychlou výměnu bitů

8784 A1 Spojovací díl Zyklop, 1/4"



Code	EAN			mm		
05003529001	121035	1/4"	1/4"	37,0		1

Belt A (textilní pás), 9dílný, neosazený



Code	EAN		
05003891001	192424		1
		Belt A 0/9 1x 39,0x238,0	
		K30 1x 30,0x200,0	

Belt A (textilní pás), 8dílný, neosazený



Code	EAN		
05003890001	192417		1
		Belt A 0/8 1x 39,0x220,0	
		K30 1x 30,0x200,0	

Zyklop Speed – neuvěřitelně rychlá a neuvěřitelně flexibilní

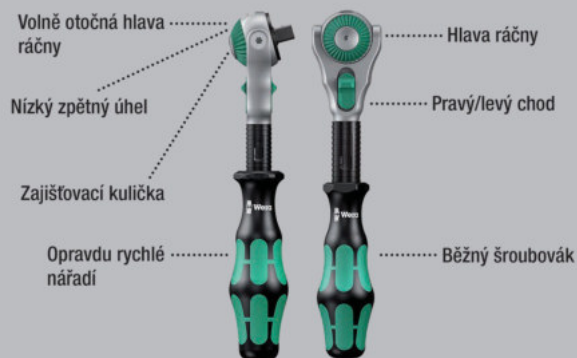

Neuvěřitelně kompaktní uspořádání sady pro velký počet nářadí na minimální ploše. Zcela nové uspořádání sady ráčen díky inovativním textilním pouzdrům s velmi vysokou pevností a dlouhou životností.

Přehledně uložitelné v dílenském regálu. Dodatečná ochrana povrchů díky vnějšímu textilnímu materiálu. Nízká hmotnost a objem pro lepší mobilitu. S identifikátorem nářadí „Take it easy“: Barevné označení podle velikostí.

- Volně otočná hlava ráčny s 5 definovanými fixacemi
- Jemné ozubení se 72 zuby
- Malý zpětný úhel pouhých 5 stupňů
- Rychloběžné pouzdro pro velmi rychlou práci
- S identifikátorem nářadí „Take it easy“: Barevné označení podle velikostí
- Kompaktní, textilní box s vysokou pevností, malou hmotností a objemem

8100 SB 6 Ráčnová sada Zyklop Speed, upínací část 3/8", metrická



Code	EAN		
05004046001	4013288 173911		1
		<input type="checkbox"/> 8000 B 1x 3/8"x199,0	
		<input checked="" type="checkbox"/> 8790 HMB 1x 8,0x29,0; 1x 10,0x29,0; 1x 12,0x29,0; 1x 13,0x29,0; 1x 15,0x29,0; 1x 16,0x30,0; 1x 17,0x30,0; 1x 18,0x30,0; 1x 19,0x30,0	
		<input checked="" type="checkbox"/> <input checked="" type="checkbox"/> 8794 LB 1x 3/8"x200,0	
		<input checked="" type="checkbox"/> <input checked="" type="checkbox"/> 8794 B 1x 3/8"x76,0	
		<input checked="" type="checkbox"/> <input checked="" type="checkbox"/> 8784 B1 1x 1/4"x3/8"x44,0	
		<input checked="" type="checkbox"/> 851/4 TZ PH 1x PH 1x50; 1x PH 2x50; 1x PH 3x50	
		<input checked="" type="checkbox"/> 855/4 TZ PZ 1x PZ 1x50; 1x PZ 2x50; 1x PZ 3x50	
		<input checked="" type="checkbox"/> 867/4 Z TORX® 1x TX 20x50; 1x TX 25x50; 1x TX 27x50; 1x TX 30x50; 1x TX 40x50	
		<input checked="" type="checkbox"/> 840/4 Z Hex-Plus 1x 4,0x50; 1x 5,0x50; 1x 6,0x50; 1x 8,0x50	
		<input checked="" type="checkbox"/> 800/4 Z 1x 1,0x5,5x50	

8100 SB 9 Ráčnová sada Zyklop Speed, upínací část 3/8", palcová



Code	EAN		
05004049001	4013288 173980		1
		<input type="checkbox"/> 8000 B 1x 3/8"x199,0	
		<input checked="" type="checkbox"/> 8790 HMB 1x 1/4"x29,0; 1x 5/16"x29,0; 1x 3/8"x29,0; 1x 7/16"x29,0; 1x 1/2"x29,0; 1x 9/16"x29,0; 1x 5/8"x30,0; 1x 11/16"x30,0; 1x 3/4"x30,0	
		<input checked="" type="checkbox"/> <input checked="" type="checkbox"/> 8794 LB 1x 3/8"x200,0	
		<input checked="" type="checkbox"/> <input checked="" type="checkbox"/> 8794 B 1x 3/8"x76,0	
		<input checked="" type="checkbox"/> <input checked="" type="checkbox"/> 8784 B1 1x 1/4"x3/8"x44,0	
		<input checked="" type="checkbox"/> 851/4 TZ PH 1x PH 1x50; 1x PH 2x50; 1x PH 3x50	
		<input checked="" type="checkbox"/> 855/4 TZ PZ 1x PZ 1x50; 1x PZ 2x50; 1x PZ 3x50	
		<input checked="" type="checkbox"/> 867/4 Z TORX® 1x TX 20x50; 1x TX 25x50; 1x TX 27x50; 1x TX 30x50; 1x TX 40x50	
		<input checked="" type="checkbox"/> 840/4 Z Hex-Plus 1x 3/16"x50; 1x 7/32"x50; 1x 1/4"x50; 1x 5/16"x50	
		<input checked="" type="checkbox"/> 800/4 Z 1x 1,0x5,5x50	

8100 SB 2 Ráčnová sada Zyklop Speed, upínací část 3/8", metrická

- 43dílná sada ve stabilním kovovém kufříku

8100 SB 2 Ráčnová sada Zyklop Speed, upínací část 3/8", metrická



Code	EAN		
05003594001	4013288 121141		1
		<input type="checkbox"/> 8000 B 1x 3/8"x199,0	
		<input checked="" type="checkbox"/> 8790 HMB 1x 6,0x29,0; 1x 7,0x29,0; 1x 8,0x29,0; 1x 9,0x29,0; 1x 10,0x29,0; 1x 11,0x29,0; 1x 12,0x29,0; 1x 13,0x29,0; 1x 14,0x29,0; 1x 15,0x29,0; 1x 16,0x30,0; 1x 17,0x30,0; 1x 18,0x30,0; 1x 19,0x30,0; 1x 20,0x30,0; 1x 21,0x30,0; 1x 22,0x30,0; 1x 24,0x32,0	
		<input type="checkbox"/> 8789 B 1x 3/8"x165,0	
		<input checked="" type="checkbox"/> 8794 B 1x 3/8"x76,0	
		<input checked="" type="checkbox"/> 8795 B 1x 3/8"x50,0	
		<input checked="" type="checkbox"/> 8784 B1 1x 1/4"x3/8"x44,0	
		<input checked="" type="checkbox"/> 8796 SB 1x 3/8"x125,0	
		<input checked="" type="checkbox"/> 8796 LB 1x 3/8"x200,0	
		<input checked="" type="checkbox"/> 851/1 Z PH 1x PH 2x25; 1x PH 3x25	
		<input checked="" type="checkbox"/> 855/1 Z PZ 1x PZ 2x25; 1x PZ 3x25	
		<input checked="" type="checkbox"/> 867/1 Z TORX® BO 1x TX 10x25; 1x TX 15x25; 1x TX 20x25; 1x TX 25x25; 1x TX 27x25; 1x TX 30x25; 1x TX 40x25	
		<input type="checkbox"/> 840/1 Z Hex-Plus 1x 3,0x25; 1x 4,0x25; 1x 5,0x25; 1x 6,0x25; 1x 8,0x25; 1x 10,0x25	
		<input type="checkbox"/> 800/1 Z 1x 1,0x5,5x25	

8100 SB 4 Ráčnová sada Zyklop Speed, upínací část 3/8", palcová

- 38dílná sada ve stabilním kovovém kufříku

8100 SB 4 Ráčnová sada Zyklop Speed, upínací část 3/8", palcová



Code	EAN		
05003596001	4013288 121165		1
		<input type="checkbox"/> 8000 B 1x 3/8"x199,0	
		<input checked="" type="checkbox"/> 8790 HMB 1x 1/4"x29,0; 1x 5/16"x29,0; 1x 11/32"x29,0; 1x 3/8"x29,0; 1x 7/16"x29,0; 1x 1/2"x29,0; 1x 9/16"x29,0; 1x 5/8"x30,0; 1x 11/16"x30,0; 1x 3/4"x30,0; 1x 13/16"x30,0; 1x 7/8"x30,0	
		<input type="checkbox"/> 8789 B 1x 3/8"x165,0	
		<input checked="" type="checkbox"/> 8794 B 1x 3/8"x76,0	
		<input checked="" type="checkbox"/> 8795 B 1x 3/8"x50,0	
		<input checked="" type="checkbox"/> 8784 B1 1x 1/4"x3/8"x44,0	
		<input checked="" type="checkbox"/> 8796 SB 1x 3/8"x125,0	
		<input checked="" type="checkbox"/> 8796 LB 1x 3/8"x200,0	
		<input checked="" type="checkbox"/> 851/1 Z PH 1x PH 2x25; 1x PH 3x25	
		<input checked="" type="checkbox"/> 855/1 Z PZ 1x PZ 2x25; 1x PZ 3x25	
		<input checked="" type="checkbox"/> 867/1 Z TORX® BO 1x TX 10x25; 1x TX 15x25; 1x TX 20x25; 1x TX 25x25; 1x TX 27x25; 1x TX 30x25; 1x TX 40x25	
		<input type="checkbox"/> 800/1 Z 1x 1,0x5,5x25	
		<input type="checkbox"/> 840/1 Z Hex-Plus 1x 5/64"x25; 1x 3/32"x25; 1x 1/8"x25; 1x 9/64"x25; 1x 5/32"x25; 1x 3/16"x25; 1x 7/32"x25	

Zyklop Speed – neuvěřitelně rychlá a neuvěřitelně flexibilní

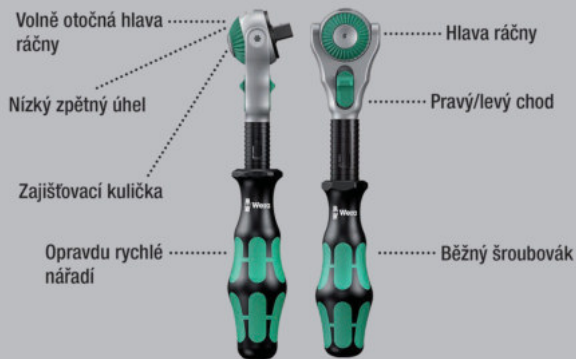

27dílná sada s ráčnou $\frac{3}{8}$ " pro typické použití na kole s rozsáhlým příslušenstvím:

1 ráčna Zyklop Speed s upínací částí $\frac{3}{8}$ ", 10 hlavíc Zyklop, 2 hlavice s bity s extra štíhlou profilovou plochou o délce 30 mm pro lepší přístup k úzkým montážním místům.

S identifikátorem nářadí Take it easy: barevné označení podle velikostí, 1 nástavec Zyklop (krátký) s rychloběžným pouzdem, 1 nástavec Wobble, 1 adaptér na bity, 1 spojovací díl pro vnější čtyřhran $\frac{3}{8}$ " na vnější čtyřhran $\frac{1}{2}$ ", 10 odolných bitů pro univerzální použití.

Neuvěřitelně kompaktní uspořádání sady pro velký počet nástrojů v malém prostoru díky textilnímu boxu s velmi vysokou robustností a odolností.

Lze umístit ve svislé poloze pro přehledné uložení na polici v dílně. Dodatečná ochrana povrchů díky vnějšímu textilnímu materiálu. Nízká hmotnost a objem pro lepší mobilitu.

- 27dílná sada ráčen $\frac{3}{8}$ " včetně ráčny Zyklop Speed s jemným ozubením, volně otočnou hlavou ráčny, s uvolněním pomocí tlačítka a přepínáním levého a pravého chodu
- Malý zpětný úhel 5° pro práci na malém prostoru
- Hlavice a bity pro nejběžnější profily šroubů na silničních a horských kolech i na elektrokolech
- Sortiment v robustním textilním boxu s malou hmotností pro snadnou přepravu
- S adaptérem z vnitřního čtyřhranu $\frac{3}{8}$ " na vnější čtyřhran $\frac{1}{2}$ " pro speciální nářadí typické pro jízdní kola.

Bicycle Set 7

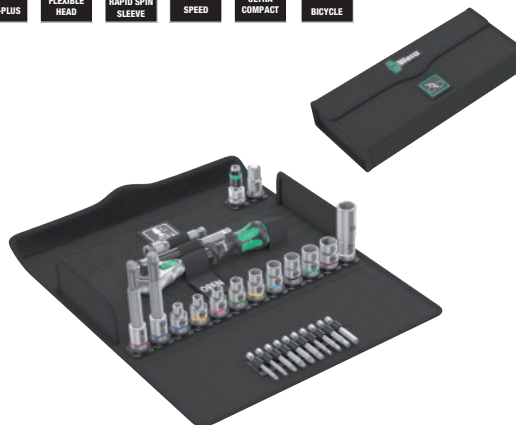

Code	EAN		
05004175001	4013288		1
	220608		
		8000 B 1x $\frac{3}{8}$ "x199,0	
		8790 HMB 1x 6,0x29,0; 1x 7,0x29,0; 1x 8,0x29,0; 1x 9,0x29,0; 1x 10,0x29,0; 1x 11,0x29,0; 1x 12,0x29,0; 1x 13,0x29,0; 1x 14,0x29,0	
		8790 HMB Deep 1x 15,0x64,0	
		8740 B 1x 8,0x100,0; 1x 10,0x100,0	
		8794 B 1x $\frac{3}{8}$ "x76,0	
		8784 B1 1x $\frac{1}{4}$ "x $\frac{3}{8}$ "x44,0	
		8794 SB 1x $\frac{3}{8}$ "x125,0	
		781 B 1x 781 B/C, $\frac{1}{2}$ "x36,0x $\frac{3}{8}$ "	
		840/4 Z Hex-Plus 1x 3,0x50; 1x 4,0x50; 1x 5,0x50; 1x 6,0x50	
		867/4 Z TORX® 1x TX 10x50; 1x TX 15x50; 1x TX 20x50; 1x TX 25x50; 1x TX 27x50; 1x TX 30x50	

8000 B Ráčna Zyklop Speed s upínací částí 3/8"

- Spojuje 5 typů ráčen do jedné
- Konstrukce se setrvačnou hmotou a drsným rychloběžným pouzdrům pro vysokou rychlost práce.
- S volně otočnou hlavou ráčny, s uvolněním pomocí tlačítka a přepínáním levého a pravého chodu
- Jemné ozubení, proto malý zpětný úhel 5°
- Lze použít také jako šroubovák

8000 B Ráčna Zyklop Speed s upínací částí 3/8"



	EAN							
Code	4013288	mm						
05003550001	121875	3/8"	199,0					1

8000 B SB Ráčna Zyklop Speed s upínací částí 3/8"



	EAN							
Code	4013288							
05073261001	128041		8000 B					3
			1x 3/8"x199.0					

Zyklop Metal s průchozím čtyřhranem



Neuvěřitelně kompaktní uspořádání sady pro velký počet nářadí na minimální ploše. Zcela nové uspořádání sady ráčen díky inovativním textilním pouzdrům s velmi vysokou pevností a dlouhou životností.

Přehledně uložitelné v dílenském regálu. Dodatečná ochrana povrchů díky vnějšímu textilnímu materiálu. Nízká hmotnost a objem pro lepší mobilitu. S identifikátorem nářadí „Take it easy“: Barevné označení podle velikostí.

- Extrémně štíhlá ráčna s dlouhou páčkou
- Zpětný úhel jen 4,7 stupňů
- Zcela jemné přepínání pomocí neztratitelného průchozího čtyřhranu

8100 SB 7 Ráčnová sada Zyklop Metal s průchozím čtyřhranem, upínací část 3/8", metrická



	EAN							
Code	4013288							
05004047001	173867							1
			8003 B					
			1x 3/8"x222,0					
			8790 HMB					
			1x 8,0x29,0; 1x 10,0x29,0; 1x 12,0x29,0; 1x 13,0x29,0; 1x 15,0x29,0; 1x 16,0x30,0; 1x 17,0x30,0; 1x 18,0x30,0; 1x 19,0x30,0					
			8794 LB					
			1x 3/8"x200,0					
			8794 B					
			1x 3/8"x76,0					
			8784 B1					
			1x 1/4"x3/8"x44,0					
			851/1 Z PH					
			1x PH 1x25; 1x PH 2x25; 1x PH 3x25					
			855/1 Z PZ					
			1x PZ 1x25; 1x PZ 2x25					
			867/1 TORX®					
			1x TX 15x25; 1x TX 20x25; 1x TX 25x25; 1x TX 27x25; 1x TX 30x25; 1x TX 40x25					
			840/1 Z Hex-Plus					
			1x 3,0x25; 1x 4,0x25; 1x 5,0x25; 1x 6,0x25; 1x 8,0x25					

8100 SB 10 Ráčnová sada Zyklop Metal s průchozím čtyřhranem, upínací část 3/8", palcová



Code	EAN			
05004050001	4013288 173935			1
		□	8003 B 1x 3/8"x222,0	
		●	8790 HMB 1x 1/4"x29,0; 1x 5/16"x29,0; 1x 3/8"x29,0; 1x 7/16"x29,0; 1x 1/2"x29,0; 1x 9/16"x29,0; 1x 5/8"x30,0; 1x 11/16"x30,0; 1x 3/4"x30,0	
		● □	8794 LB 1x 3/8"x200,0	
		● □	8794 B 1x 3/8"x76,0	
		● ●	8784 B1 1x 1/4"x3/8"x44,0	
		+	851/1 Z PH 1x PH 1x25; 1x PH 2x25; 1x PH 3x25	
		+	855/1 Z PZ 1x PZ 1x25; 1x PZ 2x25	
		★	867/1 TORX® 1x TX 15x25; 1x TX 20x25; 1x TX 25x25; 1x TX 27x25; 1x TX 30x25; 1x TX 40x25	
		○	840/1 Z Hex-Plus 1x 5/32"x25; 1x 3/16"x25; 1x 7/32"x25; 1x 1/4"x25; 1x 5/16"x25	

8003 B Ráčna Zyklop Metal s průchozím čtyřhranem a upínací částí 3/8"

- Extrémně štíhlá konstrukce. Dlouhá páka.
Kovaná celokovová ráčna z chrommolybdenu.
- Dvojitý mechanismus o 38 zubech znamená, že dosáhneme jemnosti 76 zubé ráčny s robustností 38 zubé. Úhel zpětného otočení je tedy jen 4.7°.
- Zcela jemné přepínání pomocí neztratitelného průchozího čtyřhranu
- Pro ořechy 3/8" s čtyřhranem a se zajišťovací kuličkou

8003 B Ráčna Zyklop Metal s průchozím čtyřhranem a upínací částí 3/8"



Code	EAN	□	mm	mm	mm			
05004033001	4013288 174031	3/8"	222,0	27	29			3

Zyklop Metal s přepínací páčkou



S bezpečnou funkcí zajištění ořechu.

Pohodlná změna směru díky přepínací páčce.

Štíhlá konstrukce.

Nízký zpětný úhel pouhých 5°.

Extrémně štíhlá konstrukce. Dlouhá páka.

Kovaná celokovová ráčna z chrommolybdenu.

Neuvěřitelně kompaktní uspořádání sady pro velký počet nářadí na minimální ploše. Zcela nové uspořádání sady ráčen díky inovativním textilním pouzdrům s velmi vysokou pevností a dlouhou životností.

Přehledně uložitelné v dílenském regálu. Dodatečná ochrana povrchů díky vnějšímu textilnímu materiálu. Nízká hmotnost a objem pro lepší mobilitu. S identifikátorem nářadí „Take it easy“: Barevné označení podle velikostí.

- Pohodlná změna směru přepínací páčkou
- Extrémně štíhlá ráčna s dlouhou páčkou
- Zpětný úhel jen 5 stupňů
- Kompaktní, textilní box s vysokou pevností, malou hmotností a objemem

8100 SB 8 Ráčnová sada Zyklop Metal, přepínací páčka, upínací část 3/8", metrická



Code	EAN		
05004048001	4013288 173928		1
		8004 B 1x 3/8"x222,0	
		8790 HMB 1x 8,0x29,0; 1x 10,0x29,0; 1x 12,0x29,0; 1x 13,0x29,0; 1x 15,0x29,0; 1x 16,0x30,0; 1x 17,0x30,0; 1x 18,0x30,0; 1x 19,0x30,0	
		8794 LB 1x 3/8"x200,0	
		8794 B 1x 3/8"x76,0	
		8784 B1 1x 1/4"x3/8"x44,0	
		851/1 Z PH 1x PH 1x25; 1x PH 2x25; 1x PH 3x25	
		855/1 Z PZ 1x PZ 1x25; 1x PZ 2x25	
		867/1 TORX® 1x TX 15x25; 1x TX 20x25; 1x TX 25x25; 1x TX 27x25; 1x TX 30x25; 1x TX 40x25	
		840/1 Z Hex-Plus 1x 3,0x25; 1x 4,0x25; 1x 5,0x25; 1x 6,0x25; 1x 8,0x25	

8100 SB 11 Ráčnová sada Zyklop Metal, přepínací páčka, upínací část 3/8", palcová



Code	EAN			
05004051001	173959			1
		8004 B	1x 3/8"x222,0	
		8790 HMB	1x 1/4"x29,0; 1x 5/16"x29,0; 1x 3/8"x29,0; 1x 7/16"x29,0; 1x 1/2"x29,0; 1x 9/16"x29,0; 1x 5/8"x30,0; 1x 11/16"x30,0; 1x 3/4"x30,0	
		8794 LB	1x 3/8"x200,0	
		8794 B	1x 3/8"x76,0	
		8784 B1	1x 1/4"x3/8"x44,0	
		851/1 Z PH	1x PH 1x25; 1x PH 2x25; 1x PH 3x25	
		855/1 Z PZ	1x PZ 1x25; 1x PZ 2x25	
		867/1 TORX®	1x TX 15x25; 1x TX 20x25; 1x TX 25x25; 1x TX 27x25; 1x TX 30x25; 1x TX 40x25	
		840/1 Z Hex-Plus	1x 5/32"x25; 1x 3/16"x25; 1x 7/32"x25; 1x 1/4"x25; 1x 5/16"x25	

8100 SB HF 1 Ráčnová sada Zyklop Metal, přepínací páčka, upínací část 3/8", s přidržovací funkcí, metrická

- Barevné označení ořechů podle velikosti

8100 SB HF 1 Ráčnová sada Zyklop Metal, přepínací páčka, upínací část 3/8", s přidržovací funkcí, metrická



Code	EAN			
05003785001	195081			1
		8004 B	1x 3/8"x222,0	
		8790 HMB HF	1x 8,0x29,0; 1x 10,0x29,0; 1x 12,0x29,0; 1x 13,0x29,0; 1x 15,0x29,0; 1x 16,0x29,0; 1x 17,0x29,0; 1x 18,0x29,0; 1x 19,0x29,0	
		8794 LB	1x 3/8"x200,0	
		8794 B	1x 3/8"x76,0	
		ME1	1x 14,0x43,0	

Ráčny Zyklop Metal Switch, 3/8"

- Pohodlná změna směru přepínací páčkou
- Extrémně štíhlá ráčna s dlouhou páčkou
- Zpětný úhel jen 5 stupňů
- Bezpečné upevnění ořechu

8004 B Ráčna Zyklop Metal s přepínací páčkou a upínací částí 3/8"



Code	EAN						
05004034001	174048	3/8"	222,0	26	29		3

8790 HMB Nástrčná hlavice Zyklop, upínací část 3/8"

- Sada ořechů Zyklop 3/8"
- Pro ruční i strojové ovládání (non impact)
- Rýhování na zadním konci pro lepší záběr při ručním ovládání
- S identifikátorem nářadí „Take it easy“: Barevné označení podle velikostí

8790 HMB Nástrčná hlavice Zyklop, upínací část 3/8"



Code	EAN		mm	mm	mm	mm		
05003551001	120311		6,0	29,0	10,5	18,0	1	
05003552001	120328		7,0	29,0	11,0	18,0	1	
05003553001	120335		8,0	29,0	12,2	18,0	1	
05003554001	120342		9,0	29,0	13,5	18,0	1	
05003555001	120359		10,0	29,0	14,5	18,0	1	
05003556001	120366		11,0	29,0	16,0	18,0	1	
05003557001	120373		12,0	29,0	17,0	18,0	1	
05003558001	120380		13,0	29,0	18,5	20,0	1	
05003559001	120397		14,0	29,0	19,5	22,0	1	
05003560001	120403		15,0	29,0	21,0	24,0	1	
05003561001	120410		16,0	30,0	22,0	24,0	1	
05003562001	120427		17,0	30,0	23,5	24,0	1	
05003563001	120434		18,0	30,0	24,5	24,0	1	
05003564001	120441		19,0	30,0	26,0	24,0	1	
05003565001	120458		20,0	30,0	28,0	25,0	1	
05003566001	120465		21,0	30,0	28,0	25,0	1	
05003567001	120472		22,0	30,0	32,0	25,0	1	
05003568001	120489		24,0	32,0	32,0	25,0	1	
05003569001	120496			1/4"	29,0	11,0	18,0	1
05003570001	120502			5/16"	29,0	12,2	18,0	1
05003571001	120519			11/32"	29,0	13,5	18,0	1
05003572001	120526			3/8"	29,0	14,5	18,0	1
05003573001	120533			7/16"	29,0	16,0	18,0	1
05003574001	120649			1/2"	29,0	18,5	20,0	1
05003575001	120557			9/16"	29,0	19,5	22,0	1
05003576001	120564			5/8"	30,0	22,0	24,0	1
05003577001	120571			11/16"	30,0	23,0	24,0	1
05003578001	120588			3/4"	30,0	26,0	24,0	1
05003579001	120595			13/16"	30,0	28,0	25,0	1
05003580001	120601			7/8"	30,0	32,0	25,0	1

8790 HMB HF Nástrčná hlavice, s přidržovací funkcí, upínací část 3/8"

- Ořech (non impact) pro použití v ručním i strojním provozu
- Přidržovací funkce drží šrouby bezpečně na nářadí
- S identifikátorem nářadí „Take it easy“: Barevné označení podle velikostí
- Chromvanadová ocel, matně chromovaná
- Se zajišťovací drážkou pro kuličku, rýhování na zadním konci pro lepší záběr při ručním ovládání

8790 HMB HF Nástrčná hlavice, s přidržovací funkcí, upínací část 3/8"



Code	EAN		mm	mm	mm	mm	mm	
05003740001	193919		6,0	29,0	12,7	17,5	6,5	1
05003741001	193926		7,0	29,0	13,2	17,5	6,5	1
05003742001	193933		8,0	29,0	14,2	17,5	6,5	1
05003743001	193940		9,0	29,0	15,7	17,5	6,5	1
05003744001	193957		10,0	29,0	17,0	17,5	8,0	1
05003745001	193964		11,0	29,0	18,2	17,5	9,5	1
05003746001	193971		12,0	29,0	19,0	17,5	9,5	1
05003747001	193988		13,0	29,0	20,4	19,5	9,5	1
05003748001	193995		14,0	29,0	21,5	21,5	12,5	1
05003749001	194008		15,0	29,0	23,5	23,5	12,5	1
05003750001	194015		16,0	29,0	24,2	23,5	12,5	1
05003751001	194022		17,0	29,0	26,0	23,5	12,5	1
05003752001	194039		18,0	29,0	26,5	23,5	12,5	1
05003753001	194046		19,0	29,0	28,0	23,5	12,5	1

Belt B 1 sada nástrčných hlavic („ořechů“) Zyklop, s přidržovací funkcí, upínací část 3/8"

Robustní textilní pás (Belt) v typickém Wera designu s 9 hlavicemi plus nástroj na odebrání matic na nejužším prostoru. Lehce jdoucí otáčivý mechanismus se stará o bezpečné držení a snadné odebrání hlavic z pásu. S identifikátorem nástrojů „Take it easy“ s barevným označením podle velikostí – pro snadné a rychlé nalezení potřebného nástroje. Včetně karabinového háčku pro připevnění na poutko opasku nebo kapsy. Hlavice s přidržovací funkcí pro zvlášť komfortní šroubování se sníženým nebezpečím ztráty šroubu při přivádění k montovanému dílu. Se zadní částí z rouna a suchým zipem pro snadné připevnění např. na stěnu, regál, dílenský vozík a přepravní systém nářadí Wera 2go.

- 10dílná sada hlavic na robustním textilním pásu, 1/4"
- Hlavice s přidržovací funkcí šroubů/matic
- Lehce jdoucí otáčivý mechanismus pro bezpečné přidržování a snadné odebrání nářadí
- S identifikátorem nářadí „Take it easy“: Barevné označení podle velikostí
- Vhodné pro připevnění na stěnu, regál, dílenský vozík a systém Wera 2go

Belt B 1 sada nástrčných hlavic („ořechů“) Zyklop, s přidržovací funkcí, upínací část 3/8"



Code	EAN		
05003970001	4013288 194947		1
		● 8790 HMB HF 1x 8,0x29,0; 1x 10,0x29,0; 1x 12,0x29,0; 1x 13,0x29,0; 1x 15,0x29,0; 1x 16,0x29,0; 1x 17,0x29,0; 1x 18,0x29,0; 1x 19,0x29,0	
		ME1 1x 14,0x43,0	
		Belt B 0/9 1x 45,0x310,0	
		K30 1x 30,0x200,0	

Belt B 4 sada nástrčných hlavic („ořechů“) Zyklop, upínací část 3/8"

- 9dílná sada bitových hlavic na robustním textilním pásu 3/8"
- Pro ruční i strojové ovládání (non impact)
- Lehce jdoucí otáčivý mechanismus pro bezpečné přidržování a snadné odebrání nářadí
- S identifikátorem nářadí „Take it easy“: Barevné označení podle velikostí
- Vhodné pro připevnění na stěnu, regál, dílenský vozík a systém Wera 2go

Belt B 4 sada nástrčných hlavic („ořechů“) Zyklop, upínací část 3/8"



Code	EAN		
05003973001	4013288 194978		1
		● 8790 HMB 1x 8,0x29,0; 1x 10,0x29,0; 1x 12,0x29,0; 1x 13,0x29,0; 1x 15,0x29,0; 1x 16,0x30,0; 1x 17,0x30,0; 1x 18,0x30,0; 1x 19,0x30,0	
		Belt B 0/9 1x 45,0x310,0	
		K30 1x 30,0x200,0	

8790 HMB Deep Nástrčná hlavice, upínací část 3/8"

Dlouhý 3/8" ruční a strojní nástrčná hlavice (ISO 2725-Teil 3) se zajišťovací drážkou pro kuličku; pro šrouby a matice s vnějším šestihranem. Pro použití v ručním a strojním provozu (non-impact) také u hlubokého šroubování a přesahujících závitových tyčí.

S Take it easy identifikátorem nářadí s barevným označením podle velikostí - pro snadné a rychlé nalezení potřebného nářadí.

Dobře sedící pro snadný úchop také s rukama od oleje. Šestihranný profil umožňuje přenášení vysoké síly a zatěžuje hrany matky popř. hlavy šroubu méně než dvanáctihranný profil. Jemně ozubené ráčny umožňují vyhnout se použití dvanáctihranného profilu i v místech s nedostatečným prostorem.

- Dlouhé nástrčné hlavice pro hluboké šroubování také u přesahujících závitových tyčí v úzkých stavebních prostorech
- Šestihranný profil umožňuje přesné šroubování s vysokým přenosem síly a je přitom šetrný k profilu
- S identifikátorem nářadí „Take it easy“: Barevné označení podle velikostí
- Rýhování na zadním konci pro lepší záběr při ručním ovládní
- Pro ruční a strojní ovládní (non-impact), se zajišťovací drážkou pro kuličku
- Z matného pochromovaného chrom-vanadia

8790 HMB Deep Nástrčná hlavice, upínací část 3/8"



Code	EAN	mm	mm	mm	mm	
05004530001	210388	8,0	64,0	12,2	17,0	1
05004531001	210395	9,0	64,0	13,5	17,0	1
05004532001	210401	10,0	64,0	14,5	17,0	1
05004533001	210418	11,0	64,0	15,7	17,0	1
05004534001	210425	12,0	64,0	16,5	18,0	1
05004535001	210432	13,0	64,0	19,0	17,0	1
05004536001	210449	14,0	64,0	20,0	18,0	1
05004537001	210456	15,0	64,0	22,0	20,0	1
05004538001	210463	16,0	64,0	22,0	20,0	1
05004539001	210470	17,0	64,0	24,0	22,0	1
05004540001	210487	18,0	64,0	26,0	23,0	1
05004541001	210494	19,0	64,0	26,0	23,0	1
05004542001	210500	20,0	64,0	28,0	25,0	1
05004543001	210517	21,0	64,0	28,0	25,0	1
05004544001	210524	22,0	64,0	30,0	26,0	1

Belt B Deep 1 sada nástrčných hlavlic („ořechů“), upínací část 3/8"

Robustní textilní pás v typickém designu Wera s 9 dlouhými 3/8" manuálními a strojními nástrčnými hlavlicemi (non-impact) na nejužším prostoru.

Otočný mechanismus s lehkým chodem se stará o bezpečnou oporu a lehké odebrání nástrčných hlavlic. Včetně karabiny pro upevnění na smýčkách pásku nebo kapsy.

S textilní zadní stranou a páskem se suchým zipem pro snadné upevnění např. na stěně, regálu, dílenský vozík a Wera 2go přepravní systém nářadí. Dlouhé 3/8" nástrčné nástavce pro ruční a strojní použití (ISO 2725 - Část 3) od Wera pro použití v ručním a strojním provozu (non impact) také u hlubokého šroubování a přesahujících závitových tyčí.

S Take it easy identifikátorem nářadí s barevným označením podle velikostí – pro snadné a rychlé nalezení potřebného nářadí. Dobře sedící pro snadný úchop také s rukama od oleje. S šestihranným profilem a se zajišťovací drážkou pro kuličku. Pro šrouby a matice s vnějším šestihranem.

- 9-dílná sada hlavlic na robustním textilním pásu, 3/8"
- Lehce jdoucí otáčivý mechanismus pro bezpečné přidržování a snadné odebrání nářadí
- Dlouhé 3/8" nástrčné hlavice pro hluboké šroubování v úzkých stavebních prostorách a přesahující závitové tyče
- Šestihranný profil umožňuje přesné a k profilu šetrné šroubování s vysokým přenosem síly
- S identifikátorem nářadí „Take it easy“: Barevné označení podle velikostí

Belt B Deep 1 sada nástrčných hlavlic („ořechů“), upínací část 3/8"



Code	EAN		
05004545001	210555		1
		8790 HMB Deep 1x 8,0x64,0; 1x 10,0x64,0; 1x 12,0x64,0; 1x 13,0x64,0; 1x 15,0x64,0; 1x 16,0x64,0; 1x 17,0x64,0; 1x 18,0x64,0; 1x 19,0x64,0	
		Belt B 0/9 1x 45,0x310,0	
		K30 1x 30,0x200,0	

8767 B HF TORX® Zyklop zástrčný nástavec, s přidržovací funkcí, upínací část 3/8"

- Ořech s bitem (non impact) pro použití v ručním i strojním provozu
- Přidržovací funkce drží šrouby bezpečně na nářadí
- S identifikátorem nářadí „Take it easy“: Barevné označení podle velikostí
- Rýhování na zadním konci pro lepší záběr při ručním ovládní
- Chromvanadová ocel, matně chromovaná

8767 B HF TORX® Zyklop zástrčný nástavec, s přidržovací funkcí, upínací část 3/8"



Code	EAN						
05003059001	189097		TX 10	35,0	12,0	17,5	1
05003060001	188830		TX 15	35,0	12,0	17,5	1
05003061001	188847		TX 20	35,0	12,0	17,5	1
05003062001	188854		TX 25	35,0	12,0	17,5	1
05003063001	188861		TX 25	107,0	12,0	17,5	1
05003064001	188878		TX 27	35,0	12,0	17,5	1
05003065001	188885		TX 27	107,0	12,0	17,5	1
05003066001	188892		TX 30	35,0	12,0	17,5	1
05003067001	188908		TX 30	107,0	12,0	17,5	1
05003068001	188915		TX 40	35,0	12,0	17,5	1
05003069001	188922		TX 40	107,0	12,0	17,5	1
05003070001	188939		TX 45	38,5	12,0	17,5	1
05003071001	188946		TX 45	100,0	12,0	17,5	1
05003072001	188953		TX 50	38,5	12,0	17,5	1
05003073001	188960		TX 50	100,0	12,0	17,5	1

Belt B 3 TORX® HF sada zástrčných nástavců Zyklop TORX®, s přidržovací funkcí, upínací část 3/8"

Robustní textilní pás (Belt) v typickém Wera designu s 9 zástrčnými nástavci na nejužším prostoru. Lehce jdoucí otáčivý mechanismus se stará o bezpečné přidržování a snadné odebrání nástavců.

S identifikátorem nářadí „Take it easy“ s barevným označením podle velikostí – pro snadné a rychlé nalezení potřebného nářadí. Včetně karabinového háčku pro připevnění na poučko opasku nebo kapsy. Zvlášť krátké, stabilní zástrčné nástavce s přednostní technologií Wera Bit.

Zástrčné nástavce s přidržovací funkcí pro zvlášť komfortní šroubování se sníženým nebezpečím ztráty šroubu při přivádění k montovanému dílu. Se zadní částí z rouna a suchým zipem pro snadné připevnění např. na stěnu, regál, dílenský vozík a přepravní systém nástrojů Wera 2go.

- 9dílná sada zástrčných nástavců na robustním textilním pásu 3/8"
- Zástrčné nástavce s přednostní technologií Wera Bit
- Zástrčné nástavce s přidržovací funkcí šroubů
- Lehce jdoucí otáčivý mechanismus pro bezpečné přidržování a snadné odebrání nářadí
- Vhodné pro připevnění na stěnu, regál, dílenský vozík a systém Wera 2go

Belt B 3 TORX® HF sada zástrčných nástavců Zyklop TORX®, s přidržovací funkcí, upínací část 3/8"



Code	EAN		
05003972001	194961		1
		8767 B HF 1x TX 10x35,0; 1x TX 15x35,0; 1x TX 20x35,0; 1x TX 25x35,0; 1x TX 27x35,0; 1x TX 30x35,0; 1x TX 40x35,0; 1x TX 45x38,5; 1x TX 50x38,5	
		Belt B 0/9 1x 45,0x310,0	
		K30 1x 30,0x200,0	

8767 B TORX® HF 1 sada zástrčných nástavců Zyklop TORX®, s přidržovací funkcí, upínací část 3/8"

- Bitové nástavce s přidržovací funkcí pro šrouby TORX®
- Přidržovací funkce drží šrouby bezpečně na nářadí
- S identifikátorem nářadí „Take it easy“: Barevné označení podle velikostí
- Rýhování na zadním konci ořechu pro lepší záběr při ručním ovládní

8767 B TORX® HF 1 sada zástrčných nástavců Zyklop TORX®, s přidržovací funkcí, upínací část 3/8"



Code	EAN		
05003185001	195074		1
		8767 B HF 1x TX 25x107,0; 1x TX 27x107,0; 1x TX 30x107,0; 1x TX 40x107,0; 1x TX 45x100,0; 1x TX 50x100,0	

8740 B HF Zyklop zástrčný nástavec, s přidržovací funkcí, upínací část 3/8"

- Ořech s bitem (non impact) pro použití v ručním i strojním provozu
- Přidržovací funkce drží šrouby bezpečně na nářadí
- S identifikátorem nářadí „Take it easy“: Barevné označení podle velikostí

8740 B HF Zyklop zástrčný nástavec, s přidržovací funkcí, upínací část 3/8"

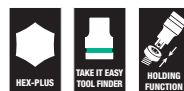

	EAN		mm	mm	mm	mm	
Code	4013288		mm	mm	mm	mm	
05003030001	188557		3,0	35,0	12,0	17,5	1
05003031001	188564		4,0	35,0	12,0	17,5	1
05003032001	188571		4,0	107,0	12,0	17,5	1
05003033001	188649		5,0	35,0	12,0	17,5	1
05003034001	188656		5,0	107,0	12,0	17,5	1
05003035001	188663		6,0	35,0	12,0	17,5	1
05003036001	188731		6,0	107,0	12,0	17,5	1
05003037001	188748		7,0	38,5	12,0	17,5	1
05003038001	188755		7,0	100,0	12,0	17,5	1
05003039001	188779		8,0	38,5	12,0	17,5	1
05003040001	188786		8,0	100,0	12,0	17,5	1
05003041001	188793		9,0	38,5	12,0	17,5	1
05003042001	188809		9,0	100,0	12,0	17,5	1
05003043001	188816		10,0	38,5	12,0	17,5	1
05003044001	188823		10,0	100,0	12,0	17,5	1
05003080001	193407			35,0	12,0	17,5	1
05003081001	193414			107,0	12,0	17,5	1
05003082001	193421		9/64"	35,0	12,0	17,5	1
05003083001	193438		5/32"	35,0	12,0	17,5	1
05003084001	193445		5/32"	107,0	12,0	17,5	1
05003085001	193452		3/16"	35,0	12,0	17,5	1
05003086001	193551		3/16"	107,0	12,0	17,5	1
05003087001	193568		7/32"	35,0	12,0	17,5	1
05003088001	193575		7/32"	107,0	12,0	17,5	1
05003089001	193612		1/4"	35,0	12,0	17,5	1
05003090001	193629		1/4"	107,0	12,0	17,5	1
05003091001	193636		5/16"	38,5	12,0	17,5	1
05003092001	193643		5/16"	100,0	12,0	17,5	1
05003093001	193650		3/8"	38,5	12,0	17,5	1
05003094001	193667		3/8"	100,0	12,0	17,5	1

Belt B 2 sada zástrčných nástavců na šrouby s vnitřním šestihranem, s přidržovací funkcí, upínací část 3/8"

Robustní textilní pás (Belt) v typickém Wera designu s 8 zástrčnými nástavci na nejužším prostoru. Lehce jdoucí otáčivý mechanismus se stará o bezpečné držení a snadné odebrání nástavců.

S identifikátorem nářadí „Take it easy“ s barevným označením podle velikostí – pro snadné a rychlé nalezení potřebného nářadí. Včetně karabinového háčku pro připevnění na poutko opasku nebo kapsy.

Zvlášť krátké, stabilní zástrčné nástavce s přednostmi technologie Wera Bit. Zástrčné nástavce s přidržovací funkcí pro zvlášť komfortní šroubování a sníženým nebezpečím ztráty šroubu při přivádění k montovanému dílu.

Se zadní částí z rouna a suchým zipem pro snadné připevnění např. na stěnu, regál, dílenský vozík a přepravní systém nářadí Wera 2go.

- 8dílná sada zástrčných nástavců na robustním textilním pásu 3/8"
- Zástrčné nástavce s přednostmi technologie Wera Bit
- Zástrčné nástavce s přidržovací funkcí šroubů
- Lehce jdoucí otáčivý mechanismus pro bezpečné přidržování a snadné odebrání nářadí
- Vhodné pro připevnění na stěnu, regál, dílenský vozík a systém Wera 2go

Belt B 2 sada zástrčných nástavců na šrouby s vnitřním šestihranem, s přidržovací funkcí, upínací část 3/8"



Code	EAN		
05003971001	4013288 194954		1
		8740 B HF 1x 3,0x35,0; 1x 4,0x35,0; 1x 5,0x35,0; 1x 6,0x35,0; 1x 7,0x38,5; 1x 8,0x38,5; 1x 9,0x38,5; 1x 10,0x38,5	
		Belt B 0/8 1x 45,0x275,0	
		K30 1x 30,0x200,0	

8740 B HF 1 sada zástrčných nástavců Zyklop pro šrouby s vnitřním šestihranem, s přidržovací funkcí, upínací část 3/8"

- Kompaktní, textilní box s vysokou pevností. Nízká hmotnost, malý objem
- Ořechy s bity (non impact) pro použití v ručním i strojním provozu
- Přidržovací funkce drží šrouby bezpečně na nářadí
- S identifikátorem nářadí „Take it easy“: Barevné označení podle velikostí
- Rýhování na zadním konci ořechu pro lepší záběr při ručním ovládání
- Dlouhé provedení

8740 B HF 1 sada zástrčných nástavců Zyklop pro šrouby s vnitřním šestihranem, s přidržovací funkcí, upínací část 3/8"



Code	EAN		
05003180001	4013288 195050		1
		8740 B HF 1x 4,0x107,0; 1x 5,0x107,0; 1x 6,0x107,0; 1x 7,0x100,0; 1x 8,0x100,0; 1x 9,0x100,0; 1x 10,0x100,0	

8740 B HF Imperial 1 sada zástrčných nástavců Zyklop pro šrouby s vnitřním šestihranem, s přidržovací funkcí, upínací část 3/8"

- Dlouhé provedení
- Palcový

8740 B HF Imperial 1 sada zástrčných nástavců Zyklop pro šrouby s vnitřním šestihranem, s přidržovací funkcí, upínací část 3/8"



Code	EAN		
05003181001	4013288 195067		1
		8740 B HF 1x 1/8"x107,0; 1x 5/32"x107,0; 1x 3/16"x107,0; 1x 7/32"x107,0; 1x 1/4"x107,0; 1x 5/16"x100,0; 1x 3/8"x100,0	

Belt B Imperial 1 sada zástrčných nástavců na šrouby s vnitřním šestihranem, s přidržovací funkcí, upínací část 3/8"

Robustní textilní pás (Belt) v typickém Wera designu s 8 zástrčnými nástavci na nejužším prostoru. Lehce jdoucí otáčivý mechanismus se stará o bezpečné držení a snadné odebrání nástavců.

S identifikátorem nářadí „Take it easy“ s barevným označením podle velikostí – pro snadné a rychlé nalezení potřebného nářadí. Včetně karabinového háčku pro připevnění na poutko opasku nebo kapsy.

Zvlášť krátké, stabilní zástrčné nástavce s přednostmi technologie Wera Bit. Zástrčné nástavce s přidržovací funkcí pro zvlášť komfortní šroubování a sníženým nebezpečím ztráty šroubu při přivádění k montovanému dílu.

Se zadní částí z rouna a suchým zipem pro snadné připevnění např. na stěnu, regál, dílenský vozík a přepravní systém nářadí Wera 2go.

- 8dílná sada zástrčných nástavců na robustním textilním pásu 3/8"
- Zástrčné nástavce s přednostmi technologie Wera Bit
- Zástrčné nástavce s přidržovací funkcí šroubů
- Lehce jdoucí otáčivý mechanismus pro bezpečné přidržování a snadné odebrání nářadí
- Vhodné pro připevnění na stěnu, regál, dílenský vozík a systém Wera 2go
- Palcový

Belt B Imperial 1 sada zástrčných nástavců na šrouby s vnitřním šestihranem, s přidržovací funkcí, upínací část 3/8"



Code	EAN		
05003974001	194985		1
		8740 B HF 1x 1/8"x35,0; 1x 9/64"x35,0; 1x 5/32"x35,0; 1x 3/16"x35,0; 1x 7/32"x35,0; 1x 1/4"x35,0; 1x 5/16"x38,5; 1x 3/8"x38,5	
		Belt B 0/8 1x 45,0x275,0	
		K30 1x 30,0x200,0	

Bicycle Set 8

7dílná sada hlavice s bity s upínací částí 3/8" pro typické použití na kole. Hlavice s bity s extra štíhlou profilovou plochou o délce 30 mm pro lepší přístup k úzkým montážním místům. Rýhování usnadňuje ruční šroubování bez prokluzování.

S identifikátorem nářadí Take it easy s barevným označením podle velikostí – pro jednoduché a rychlé nalezení potřebného nářadí.

- Hlavice s bity s přidržovací funkcí pro nejběžnější šrouby TORX® a HEX
- Přidržovací funkce drží šrouby bezpečně na nářadí
- S identifikátorem nářadí Take it easy: barevné označení podle velikostí
- Rýhování na zadním konci ořechu pro lepší záběr při ručním ovládání
- V robustní skládací brašně pro snadné přenášení

Bicycle Set 8



Code	EAN		
05004176001	220622		1
		8767 B 1x TX 25x107,0; 1x TX 30x107,0	
		8740 B 1x 4,0x107,0; 1x 5,0x107,0; 1x 6,0x107,0; 1x 8,0x100,0; 1x 10,0x100,0	
		K120 1x 50,0x70,0	

8796 LB Prodloužení Zyklop „flexible-lock“ s rychloběžným pouzdrem, dlouhé, 3/8"

- Pro ořechy 3/8" s čtyřhranem a se zajišťovací kuličkou
- Systém flexible lock pro volitelné zajištění nebo rychlou výměnu nasazovaného nářadí
- S volnoběžným pouzdrem pro bleskurychlé utahování a povolování šroubů a matic

8796 LB Prodloužení Zyklop „flexible-lock“ s rychloběžným pouzdrem, dlouhé, 3/8"



Code	EAN	Ø	L					
05003592001	121325	3/8"	200,0					1

8796 SB Prodloužení Zyklop „flexible-lock“ s rychloběžným pouzdrem, krátké, 3/8"

- Systém flexible lock pro volitelné zajištění nebo rychlou výměnu nasazovaného nářadí
- Pro ořechy 3/8" s čtyřhranem a se zajišťovací kuličkou
- S volnoběžným pouzdrem pro bleskurychlé utahování a povolování šroubů a matic

8796 SB Prodloužení Zyklop „flexible-lock“ s rychloběžným pouzdrem, krátké, 3/8"



Code	EAN	Ø	L					
05003591001	121318	3/8"	125,0					1

8794 LB Prodloužení Zyklop s rychloběžným pouzdrem, dlouhé, 3/8"

Prodloužení Wera Zyklop s drsným rychloběžným pouzdrem pro bleskurychlé utahování povolování šroubů a matic. Z matně chromované chromvanadové oceli.

8794 LB Prodloužení Zyklop s rychloběžným pouzdrem, dlouhé, 3/8"



Code	EAN	Ø	L					
05003583001	121288	3/8"	200,0					1

8794 SB Prodloužení Zyklop s rychloběžným pouzdrem, krátké, 3/8"

Prodloužení Wera Zyklop s drsným rychloběžným pouzdrem pro bleskurychlé utahování povolování šroubů a matic. Z matně chromované chromvanadové oceli.

8794 SB Prodloužení Zyklop s rychloběžným pouzdrem, krátké, 3/8"



Code	EAN	Ø	L					
05003582001	121271	3/8"	125,0					1

8789 B Vratidlo T Zyklop, 3/8"

Příčná rukojeť Wera Zyklop pro přenos vyšších utahovacích momentů. Pro ořechy 3/8" s čtyřhranem a se zajišťovací kuličkou. S posunovatelným přípojovacím rozměrem, díky tomu možnost flexibilního použití. Z kvalitní matně chromované chromvanadové oceli.

8789 B Vratidlo T Zyklop, 3/8"



Code	EAN	Ø	L					
05003581001	121516	3/8"	165,0					3

8795 B Kardanový kloub Zyklop, 3/8"

Kardanový kloub Wera Zyklop pro ořechy 3/8" s čtyřhranem a zajišťovací kuličkou.

8795 B Kardanový kloub Zyklop, 3/8"



Code	EAN	Ø	L					
05003585001	121523	3/8"	50,0					1

8794 B Prodloužení Zyklop „Wobble“, 3/8"

Prodloužení „Wobble“ pro Wera Zyklop. S úhlem výkyvu 15° do všech směrů. Tím je zaručena rychlá a přesná práce ve skrytých a úzkých místech montáže.

8794 B Prodloužení Zyklop „Wobble“, 3/8"



Code	EAN		mm				
05003584001	121295	3/8"	76,0				1

8784 B1 Spojovací díl Zyklop, 3/8"

- Spojovací díl Zyklop 3/8" s rychloupínací hlavou pro rychlou výměnu bitů

8784 B1 Spojovací díl Zyklop, 3/8"



Code	EAN			mm			
05003590001	121301	1/4"	3/8"	44,0			1

Belt B (textilní pás), 9dílný, neosazený



Code	EAN						
05003981001	195012						1
				Belt B 0/9			
				1x 45,0x310,0			
				K30			
				1x 30,0x200,0			

Belt B (textilní pás), 8dílný, neosazený



Code	EAN						
05003980001	195005						1
				Belt B 0/8			
				1x 45,0x275,0			
				K30			
				1x 30,0x200,0			

Zyklop Speed – neuvěřitelně rychlá a neuvěřitelně flexibilní

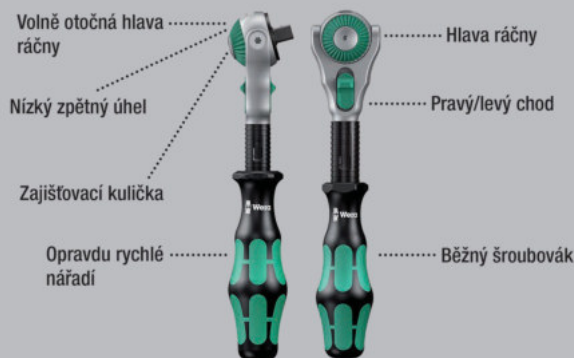

Neuvěřitelně kompaktní uspořádání sady pro velký počet nářadí na minimální ploše. Zcela nové uspořádání sady ráčen díky inovativním textilním pouzdrům s velmi vysokou pevností a dlouhou životností.

Přehledně uložitelné v dílenském regálu. Dodatečná ochrana povrchů díky vnějšímu textilnímu materiálu. Nízká hmotnost a objem pro lepší mobilitu. S identifikátorem nářadí „Take it easy“: Barevné označení podle velikostí.

- Volně otočná hlava ráčny s 5 definovanými fixacemi
- Jemné ozubení se 72 zuby
- Malý zpětný úhel pouhých 5 stupňů
- Rychloběžné pouzdro pro velmi rychlou práci
- S identifikátorem nářadí „Take it easy“: Barevné označení podle velikostí
- Kompaktní, textilní box s vysokou pevností, malou hmotností a objemem

8100 SC 6 Ráčnová sada Zyklop Speed, upínací část 1/2", metrická



Code	EAN			
05004076001	4013288 173874			1
		8000 C	1x 1/2"x277,0	
		8790 HMC	1x 10,0x37,0; 1x 11,0x37,0; 1x 12,0x37,0; 1x 13,0x37,0; 1x 14,0x37,0; 1x 15,0x37,0; 1x 16,0x37,0; 1x 17,0x37,0; 1x 18,0x37,0; 1x 19,0x37,0	
		8794 LC	1x 1/2"x250,0	
		8794 C	1x 1/2"x52,0	
		8784 C2	1x 5/16"x1/2"x50,0	
		851/2 Z PH	1x PH 2x32; 1x PH 3x32	
		855/2 Z PZ	1x PZ 2x32; 1x PZ 3x32	
		867/2 Z TORX®	1x TX 20x35; 1x TX 25x35; 1x TX 30x35; 1x TX 40x35; 1x TX 45x35; 1x TX 50x35	
		840/2 Z	1x 5x30; 1x 6x30; 1x 8x30; 1x 10x30	

8100 SC 9 Ráčnová sada Zyklop Speed, upínací část 1/2", palcová



Code	EAN			
05004079001	4013288 173997			1
		8000 C	1x 1/2"x277,0	
		8790 HMC	1x 3/8"x37,0; 1x 7/16"x37,0; 1x 1/2"x37,0; 1x 9/16"x37,0; 1x 19/32"x37,0; 1x 5/8"x37,0; 1x 11/16"x37,0; 1x 3/4"x37,0; 1x 25/32"x37,0; 1x 13/16"x37,0	
		8794 LC	1x 1/2"x250,0	
		8794 C	1x 1/2"x52,0	
		8784 C2	1x 5/16"x1/2"x50,0	
		851/2 Z PH	1x PH 2x32; 1x PH 3x32	
		855/2 Z PZ	1x PZ 2x32; 1x PZ 3x32	
		867/2 Z TORX®	1x TX 20x35; 1x TX 25x35; 1x TX 30x35; 1x TX 40x35; 1x TX 45x35; 1x TX 50x35	
		840/2 Z	1x 7/32"x30; 1x 1/4"x30; 1x 5/16"x30; 1x 3/8"x30	

8100 SC 2 Ráčnová sada Zyklop Speed, upínací část 1/2", metrická

- 37dílná sada ve stabilním kovovém kufříku

8100 SC 2 Ráčnová sada Zyklop Speed, upínací část 1/2", metrická



Code	EAN			
05003645001	4013288 121189		1	
		□ 8000 C 1x 1/2"x277,0		
		● 8790 HMC 1x 10,0x37,0; 1x 11,0x37,0; 1x 12,0x37,0; 1x 13,0x37,0; 1x 14,0x37,0; 1x 15,0x37,0; 1x 16,0x37,0; 1x 17,0x37,0; 1x 18,0x37,0; 1x 19,0x37,0; 1x 20,0x37,0; 1x 21,0x37,0; 1x 22,0x37,0; 1x 24,0x37,0; 1x 27,0x40,0; 1x 30,0x42,0; 1x 32,0x42,0		
		□ 8789 C 1x 1/2"x250,0		
		■ 8794 C 1x 1/2"x52,0		
		■ 8795 C 1x 1/2"x69,0		
		● 8784 C2 1x 5/16"x1/2"x50,0		
		■ 8796 SC 1x 1/2"x125,0		
		■ 8796 LC 1x 1/2"x250,0		
		+ 851/2 Z PH 1x PH 3x32		
		+ 855/2 Z PZ 1x PZ 3x32		
		✳ 867/2 Z TORX® 1x TX 20x35; 1x TX 25x35; 1x TX 30x35; 1x TX 40x35; 1x TX 45x35; 1x TX 50x35; 1x TX 55x35		
		○ 840/2 Z 1x 5x30; 1x 6x30; 1x 8x30; 1x 10x30		

8100 SC 4 Ráčnová sada Zyklop Speed, upínací část 1/2", palcová

- 38dílná sada ve stabilním kovovém kufříku

8100 SC 4 Ráčnová sada Zyklop Speed, upínací část 1/2", palcová



Code	EAN			
05003647001	4013288 121202		1	
		□ 8000 C 1x 1/2"x277,0		
		● 8790 HMC 1x 3/8"x37,0; 1x 7/16"x37,0; 1x 1/2"x37,0; 1x 9/16"x37,0; 1x 19/32"x37,0; 1x 5/8"x37,0; 1x 11/16"x37,0; 1x 3/4"x37,0; 1x 25/32"x37,0; 1x 13/16"x37,0; 1x 7/8"x37,0; 1x 15/16"x37,0; 1x 31/32"x37,0; 1x 1"x40,0; 1x 1 1/16"x40,0; 1x 1 1/8"x40,0; 1x 1 3/16"x42,0; 1x 1 1/4"x42,0		
		□ 8789 C 1x 1/2"x250,0		
		■ 8794 C 1x 1/2"x52,0		
		■ 8795 C 1x 1/2"x69,0		
		● 8784 C2 1x 5/16"x1/2"x50,0		
		■ 8796 SC 1x 1/2"x125,0		
		■ 8796 LC 1x 1/2"x250,0		
		+ 851/2 Z PH 1x PH 3x32		
		+ 855/2 Z PZ 1x PZ 3x32		
		✳ 867/2 Z TORX® 1x TX 20x35; 1x TX 25x35; 1x TX 30x35; 1x TX 40x35; 1x TX 45x35; 1x TX 50x35; 1x TX 55x35		
		○ 840/2 Z 1x 7/32"x30; 1x 1/4"x30; 1x 5/16"x30; 1x 3/8"x30		

8000 C Ráčna Zyklop Speed s upínací částí 1/2"

- Spojuje 5 typů ráčen do jedné
- Konstrukce se setrvačnou hmotou a drsným rychloběžným pouzdem pro vysokou rychlost práce.
- S volně otočnou hlavou ráčny, s uvolněním pomocí tlačítka a přepínáním levého a pravého chodu
- Jemné ozubení, proto malý zpětný úhel 5°
- Lze použít také jako šroubovák

8000 C Ráčna Zyklop Speed s upínací částí 1/2"



	EAN							
Code	4013288		mm					
05003600001	121882	1/2"	277,0					1

8000 C SB Ráčna Zyklop Speed s upínací částí 1/2"



	EAN							
Code	4013288							
05073262001	128058		8000 C					3
			1x 1/2"x277,0					

Zyklop Hybrid – větší celková délka pro přenos vyšších sil.

- Velmi štíhlá hlava ráčny.
- Jemně ozubené přepínací ráčny se 72 zuby.
- Větší celková délka pro přenos větších sil.
- Rukojeť Kraftform vícekomponentní.
- Kulíčková aretace zajišťuje bezpečné dosednutí nástrčných ořechů a příslušenství a také spolehlivou bezpečnost během šroubování.
- Díky prodloužení může být přenášeno ještě více síly.



Sada ráčen Zyklop Hybrid, s přípojovacím rozměrem 1/2", metrický. S ráčnou Zyklop Hybrid a prodloužením rukojeti Hybrid.

- Přepínací páčka pro pohodlnou změnu směru
- Jemné ozubení se 72 zuby pro zpětný úhel pouhých 5°
- Kompaktní, textilní box s vysokou pevností, malou hmotností a objemem
- Barevné označení ořechů podle velikosti
- Lehce jdoucí otáčivý mechanismus pro bezpečné přidržování a snadné odebrání nářadí

8006 SC 1 Ráčnová sada Zyklop Hybrid, upínací část 1/2", metrická



	EAN							
Code	4013288							
05004090001	182159							1
			8006 C					
			1x 1/2"x281,0					
			8797 C					
			1x 271,0					
			8794 LC					
			1x 1/2"x250,0					
			8790 HMC HF					
			1x 10,0x37,0; 1x 11,0x37,0; 1x 12,0x37,0;					
			1x 13,0x37,0; 1x 14,0x37,0; 1x 15,0x37,0;					
			1x 16,0x37,0; 1x 17,0x37,0; 1x 18,0x37,0;					
			1x 19,0x37,0					

Sada Zyklop Hybrid

Sada ráčen Zyklop Hybrid, s přípojovacím rozměrem 1/2", metrický. S ráčnou Zyklop Hybrid, prodloužením rukojeti Hybrid, prodloužením a 10 ořechy

- Ráčna Zyklop Hybrid s velkou celkovou délkou (pákový účinek) a štíhlou hlavou ráčny
- Jemné ozubení se 72 zuby pro zpětný úhel pouhých 5°
- Prodloužení s odjišťovacím kolíkem

Sada Zyklop Hybrid

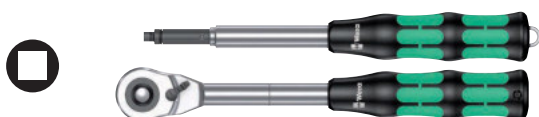

Code	EAN			
05004095001	184320			1
		8006 C	1x 1/2"x281,0	
		8797 C	1x 271,0	

8006 C Ráčna Zyklop Hybrids přepínací páčkou a upínací částí 1/2"

Ráčna Zyklop Hybrid s přepínací páčkou a přípojovacím rozměrem 1/2", menší hmotností, ergonomickou rukojetí Kraftform, štíhlou geometrií hlavy, dlouhou páčkou a možností prodloužení.

8006 C Ráčna Zyklop Hybrids přepínací páčkou a upínací částí 1/2"



Code	EAN							
05003780001	184214	1/2"	281,0	34	37			3

8797 C Nástavec Zyklop Hybrid

- Lze použít v kombinaci s Zyklop Hybrid 8006 C
- Pro zvýšení přenášeného utahovacího momentu
- Vícekomponentní rukojeť Kraftform pro optimální zatížení v tlaku a tahu
- S odjišťovacím kolíkem
- Čepel ze zušlechtěné chrommolybdenové oceli s vysokou pevností a houževnatostí

8797 C Nástavec Zyklop Hybrid



Code	EAN						
05003781001	183200	271,0	134,0				1

Zyklop Metal s průchozím čtyřhranem



Neuvěřitelně kompaktní uspořádání sady pro velký počet nářadí na minimální ploše. Zcela nové uspořádání sady ráčen díky inovativním textilním pouzdrům s velmi vysokou pevností a dlouhou životností. Přehledně uložitelné v dílenském regálu.

Dodatečná ochrana povrchů díky vnějšímu textilnímu materiálu. Nízká hmotnost a objem pro lepší mobilitu. S identifikátorem nářadí „Take it easy“: Barevné označení podle velikostí.

- Extrémně štíhlá ráčna s dlouhou páčkou
- Zpětný úhel jen 4,7 stupňů
- Zcela jemné přepínání pomocí neztratitelného průchozího čtyřhranu
- Identifikátor nářadí Take it easy

8100 SC 7 Ráčnová sada Zyklop Metal s průchozím čtyřhranem, upínací část 1/2", metrická



Code	EAN		
	4013288		
05004077001	173942		1
		8003 C 1x 1/2"x281,0	
		8790 HMC 1x 10,0x37,0; 1x 11,0x37,0; 1x 12,0x37,0; 1x 13,0x37,0; 1x 14,0x37,0; 1x 15,0x37,0; 1x 16,0x37,0; 1x 17,0x37,0; 1x 18,0x37,0; 1x 19,0x37,0	
		8794 LC 1x 1/2"x250,0	
		8794 C 1x 1/2"x52,0	
		8784 C2 1x 5/16"x1/2"x50,0	
		851/2 Z PH 1x PH 2x32; 1x PH 3x32	
		867/2 Z TORX® 1x TX 20x35; 1x TX 25x35; 1x TX 27x35; 1x TX 30x35; 1x TX 40x35; 1x TX 45x35; 1x TX 50x35; 1x TX 55x35	
		840/2 Z 1x 5x30; 1x 6x30; 1x 8x30; 1x 10x30	

8100 SC 10 Ráčnová sada Zyklop Metal s průchozím čtyřhranem, upínací část 1/2", palcová



Code	EAN		
	4013288		
05004080001	173966		1
		8003 C 1x 1/2"x281,0	
		8790 HMC 1x 3/8"x37,0; 1x 7/16"x37,0; 1x 1/2"x37,0; 1x 9/16"x37,0; 1x 19/32"x37,0; 1x 5/8"x37,0; 1x 11/16"x37,0; 1x 3/4"x37,0; 1x 25/32"x37,0; 1x 13/16"x37,0	
		8794 LC 1x 1/2"x250,0	
		8794 C 1x 1/2"x52,0	
		8784 C2 1x 5/16"x1/2"x50,0	
		851/2 Z PH 1x PH 2x32; 1x PH 3x32	
		867/2 Z TORX® 1x TX 20x35; 1x TX 25x35; 1x TX 27x35; 1x TX 30x35; 1x TX 40x35; 1x TX 45x35; 1x TX 50x35; 1x TX 55x35	
		840/2 Z 1x 7/32"x30; 1x 1/4"x30; 1x 5/16"x30; 1x 3/8"x30	

8003 C Ráčna Zyklop Metal s průchozím čtyřhranem a upínací částí 1/2"

- Extrémně štíhlá konstrukce. Dlouhá páka. Kovaná celokovová ráčna z chrommolybdenu.
- Dvojitý mechanismus o 38 zubech znamená, že dosáhneme jemnosti 76 zubé ráčny s robustností 38 zubé. Úhel zpětného otočení je tedy jen 4.7°.
- Zcela jemné přepínání pomocí neztratitelného průchozího čtyřhranu
- Pro ořechy 1/2" s čtyřhranem a se zajišťovací kuličkou

8003 C Ráčna Zyklop Metal s průchozím čtyřhranem a upínací částí 1/2"



Code	EAN	□	⚙	⚙	⚙	📦
05004063001	174055	1/2"	281,0	36	37	3

Zyklop Metal s přepínací páčkou



Neuvěřitelně kompaktní uspořádání sady pro velký počet nářadí na minimální ploše. Zcela nové uspořádání sady ráčen díky inovativním textilním pouzdrům s velmi vysokou pevností a dlouhou životností. Přehledně uložitelné v dílenském regálu.

Dodatečná ochrana povrchů díky vnějšímu textilnímu materiálu. Nízká hmotnost a objem pro lepší mobilitu. S identifikátorem nářadí „Take it easy“: Barevné označení podle velikostí.

- Pohodlná změna směru přepínací páčkou
- Extrémně štíhlá ráčna s dlouhou páčkou
- Zpětný úhel jen 5 stupňů

8100 SC 8 Ráčnová sada Zyklop Metal, přepínací páčka, upínací část 1/2", metrická



Code	EAN	📦
05004078001	173881	1
	□	8004 C 1x 1/2"x281,0
	●	8790 HMC 1x 10,0x37,0; 1x 11,0x37,0; 1x 12,0x37,0; 1x 13,0x37,0; 1x 14,0x37,0; 1x 15,0x37,0; 1x 16,0x37,0; 1x 17,0x37,0; 1x 18,0x37,0; 1x 19,0x37,0
	□	8794 LC 1x 1/2"x250,0
	□	8794 C 1x 1/2"x52,0
	●	8784 C2 1x 5/16"x1/2"x50,0
	+	851/2 Z PH 1x PH 2x32; 1x PH 3x32
	✳	867/2 Z TORX® 1x TX 20x35; 1x TX 25x35; 1x TX 27x35; 1x TX 30x35; 1x TX 40x35; 1x TX 45x35; 1x TX 50x35; 1x TX 55x35
	○	840/2 Z 1x 5x30; 1x 6x30; 1x 8x30; 1x 10x30

8100 SC 11 Ráčnová sada Zyklop Metal, přepínací páčka, upínací část 1/2", palcová



Code	EAN				
05004081001	4013288 173973				1
		8004 C	1x 1/2"x281,0		
		8790 HMC	1x 3/8"x37,0; 1x 7/16"x37,0; 1x 1/2"x37,0; 1x 9/16"x37,0; 1x 19/32"x37,0; 1x 5/8"x37,0; 1x 11/16"x37,0; 1x 3/4"x37,0; 1x 25/32"x37,0; 1x 13/16"x37,0		
		8794 LC	1x 1/2"x250,0		
		8794 C	1x 1/2"x52,0		
		8784 C2	1x 5/16"x1/2"x50,0		
		851/2 Z PH	1x PH 2x32; 1x PH 3x32		
		867/2 Z TORX®	1x TX 20x35; 1x TX 25x35; 1x TX 27x35; 1x TX 30x35; 1x TX 40x35; 1x TX 45x35; 1x TX 50x35; 1x TX 55x35		
		840/2 Z	1x 7/32"x30; 1x 1/4"x30; 1x 5/16"x30; 1x 3/8"x30		

8004 C Ráčna Zyklop Metal s přepínací páčkou a upínací částí 1/2"

- Pohodlná změna směru přepínací páčkou
- Extrémně štíhlá ráčna s dlouhou páčkou
- Zpětný úhel jen 5 stupňů
- Bezpečné upevnění ořechu

8004 C Ráčna Zyklop Metal s přepínací páčkou a upínací částí 1/2"



Code	EAN					
05004064001	4013288 174062	1/2"	281,0	34	37	3

8790 C Impaktor Nástrčná hlavice, upínací část 1/2"

Impaktor nástrčná hlavice pro použití s elektrickými nebo pneumatickými rázovými utahovákami s 12,5 mm = 1/2" přípojovací rozměr. Impaktor technologie se stará o nadprůměrné prostoje také v případě extrémních požadavků.

Take it easy identifikátorem nářadí s barevným označením podle velikostí - pro snadné a rychlé nalezení potřebného nářadí. S šestihřanným profilem a drážkou s vrtem.

Šestihřanný profil umožňuje přenášení vysoké síly a zatěžuje hrany matky popř. hlavy šroubu méně než dvanáctihřanný profil. Pro šrouby a matice s větším šestihřanem.

- Pro použití s elektrickými nebo pneumatickými rázovými utahovákami s 12,5 mm = 1/2" přípojovací rozměr
- Technologie impaktoru pro nadprůměrnou životnost
- Šestihřanný profil umožňuje přesné a k profilu šetrné šroubování s vysokým přenosem síly
- S identifikátorem nářadí Take it easy: barevné označení podle velikostí
- S příčným vrtem a kruhovou drážkou pro upevnění zajišťovacího kolíku a zajišťovacího kroužku strojně poháněného nářadí

8790 C Impaktor Nástrčná hlavice, upínací část 1/2"



Code	EAN						
05004570001	210012	13,0	38,0	21,0	24,0		1
05004571001	210029	14,0	38,0	22,0	24,0		1
05004572001	210036	15,0	38,0	24,0	24,0		1
05004573001	210043	16,0	38,0	24,0	24,0		1
05004574001	210050	17,0	38,0	26,0	26,0		1
05004575001	210067	18,0	38,0	28,0	28,0		1
05004576001	210074	19,0	38,0	28,0	28,0		1
05004577001	210081	20,0	38,0	26,0	30,0		1
05004578001	210098	21,0	38,0	26,0	30,0		1

Belt C Impaktor 1 sada nástrčných hlavic („ořechů“), upínací část 1/2"

Robustní textilní pás (Belt) v typickém designu Wera s 9 Impaktor nástrčnými hlavicemi na nejužším prostoru. Otočný mechanismus s lehkým chodem se stará o bezpečné uchycení a snadné odebrání hlavic. Včetně karabiny pro upevnění na smyčkách pásu nebo kapsách. S textilní zadní částí a páskem suchého zipu pro snadné upevnění např. na stěně, regálu, dílenský vozík a Wera 2go přepravní systém nářadí.

Impaktor hlavice pro použití s elektrickými nebo pneumatickými rázovými utahováký s 12,5 mm = 1/2" přípojovací rozměr. Impaktor technologie se stará o nadprůměrné prostoje také v případě extrémních požadavků.

S Take it easy identifikátorem nářadí s barevným označením podle velikostí - pro snadné a rychlé nalezení potřebného nářadí. S šestihřanným profilem a drážkou v vrtem. Šestihřanný profil umožňuje přenášení vysoké síly a zatěžuje hrany matky popř. hlavy šroubu méně než dvanáctihřanný profil. Pro šrouby a matice s vnějším šestihřanem.

- 9-dílná sada hlavic na robustním textilním pásu, 1/2"
- Lehce jdoucí otáčivý mechanismus pro bezpečné přidržování a snadné odebrání nářadí
- Zvlášť vhodné pro použití s běžnými impaktními/rázovými utahováký
- S identifikátorem nářadí Take it easy: barevné označení podle velikostí
- Vhodné pro připevnění na stěnu, regál, dílenský vozík a systém Wera 2go

Belt C Impaktor 1 sada nástrčných hlavic („ořechů“), upínací část 1/2"



Code	EAN		
05004580001	210104		1
		8790 C Impaktor 1x 13,0x38,0; 1x 14,0x38,0; 1x 15,0x38,0; 1x 16,0x38,0; 1x 17,0x38,0; 1x 18,0x38,0; 1x 19,0x38,0; 1x 20,0x38,0; 1x 21,0x38,0	
		Belt C Impaktor 0/9 1x 71,0x210,0	
		K30 1x 30,0x200,0	

8790 HMC Nástrčná hlavice Zyklop, upínací část 1/2"

- Sada ořechů Zyklop 1/2"
- Pro ruční i strojové ovládání (non impact)
- Rýhování na zadním konci pro lepší záběr při ručním ovládání
- Se zajišťovací drážkou pro kuličku
- S identifikátorem nářadí „Take it easy“: Barevné označení podle velikostí

8790 HMC Nástrčná hlavice Zyklop, upínací část 1/2"



	EAN							
Code	4013288		mm	mm	mm	mm		
05003601001	120618		10,0		37,0	15,5	24,0	1
05003602001	120625		11,0		37,0	16,5	24,0	1
05003603001	120656		12,0		37,0	17,5	24,0	1
05003604001	120663		13,0		37,0	19,0	24,0	1
05003605001	120670		14,0		37,0	20,0	24,0	1
05003606001	120687		15,0		37,0	21,0	24,0	1
05003607001	120694		16,0		37,0	22,5	24,0	1
05003608001	120700		17,0		37,0	24,0	26,0	1
05003609001	120717		18,0		37,0	25,0	26,0	1
05003610001	120724		19,0		37,0	26,5	26,0	1
05003611001	120731		20,0		37,0	28,0	26,0	1
05003612001	120748		21,0		37,0	29,0	26,0	1
05003613001	120755		22,0		37,0	30,5	26,0	1
05003614001	120762		24,0		37,0	33,0	28,0	1
05003615001	120779		27,0		40,0	36,5	32,0	1
05003616001	120786		30,0		42,0	40,0	34,0	1
05003617001	120793		32,0		42,0	42,0	36,0	1
05003618001	120809			3/8"	37,0	15,5	24,0	1
05003619001	120816			7/16"	37,0	16,5	24,0	1
05003620001	120823			1/2"	37,0	19,0	24,0	1
05003621001	120830			9/16"	37,0	20,0	24,0	1
05003622001	120847			19/32"	37,0	21,0	24,0	1
05003623001	120854			5/8"	37,0	22,5	24,0	1
05003624001	120861			11/16"	37,0	25,5	26,0	1
05003625001	120878			3/4"	37,0	26,5	26,0	1
05003626001	120885			25/32"	37,0	28,0	26,0	1
05003627001	120892			13/16"	37,0	29,0	26,0	1
05003628001	120908			7/8"	37,0	30,5	26,0	1
05003629001	120915			15/16"	37,0	33,0	28,0	1
05003630001	120922			31/32"	37,0	33,0	28,0	1
05003631001	120939			1"	40,0	36,5	32,0	1
05003632001	120946			1 1/16"	40,0	36,5	32,0	1
05003633001	120953			1 1/8"	40,0	40,0	34,0	1
05003634001	120960			1 3/16"	42,0	40,0	34,0	1
05003635001	120977			1 1/4"	42,0	42,0	36,0	1

8790 HMC HF Nástrčná hlavice Zyklop, s přidržovací funkcí, upínací část 1/2"

- Ořech (non impact) pro použití v ručním i strojním provozu
- Přidržovací funkce drží šrouby bezpečně na nářadí
- S identifikátorem nářadí „Take it easy“: Barevné označení podle velikostí
- Chromvanadová ocel, matně chromovaná
- Se zajišťovací drážkou pro kuličku, rýhováním na zadním konci pro lepší záběr při ručním ovládní

8790 HMC HF Nástrčná hlavice Zyklop, s přidržovací funkcí, upínací část 1/2"



Code	EAN							
05003730001	180957		10,0	37,0	17,8	23,5	10,4	1
05003731001	180964		11,0	37,0	18,8	23,5	10,4	1
05003732001	180971		12,0	37,0	20,4	23,5	11,4	1
05003733001	181022		13,0	37,0	21,4	23,5	11,4	1
05003734001	181039		14,0	37,0	22,6	23,5	11,4	1
05003735001	181046		15,0	37,0	23,6	23,5	12,0	1
05003736001	181053		16,0	37,0	25,0	23,5	12,0	1
05003737001	181060		17,0	37,0	26,8	23,5	12,5	1
05003738001	181077		18,0	37,0	28,0	23,5	12,5	1
05003739001	181084		19,0	37,0	29,2	23,5	14,0	1

Belt C 1 sada nástrčných hlavíc („ořechů“) Zyklop, s přidržovací funkcí, upínací část 1/2"

Robustní textilní pás (Belt) v typickém Wera designu s 6 hlavice plus nástroj na odebrání matic na nejužším prostoru. Lehce jdoucí otáčivý mechanismus se stará o bezpečné držení a snadné odebrání hlavíc z pásu.

S identifikátorem nástrojů „Take it easy“ s barevným označením podle velikostí – pro snadné a rychlé nalezení potřebného nástroje. Včetně karabinového háčku pro připevnění na poutko opasku nebo kapsy.

Hlavice s přidržovací funkcí pro zvlášť komfortní šroubování se sníženým nebezpečím ztráty šroubu při přivádění k montovanému dílu. Se zadní částí z rouna a suchým zipem pro snadné připevnění např. na stěnu, regál, dílenský vozík a přepravní systém nářadí Wera 2go.

- 7dílná sada bitových hlavíc na robustním textilním pásu 1/2"
- Hlavice s přidržovací funkcí šroubů/matic
- Lehce jdoucí otáčivý mechanismus pro bezpečné přidržování a snadné odebrání nářadí
- S identifikátorem nářadí „Take it easy“: Barevné označení podle velikostí
- Vhodné pro připevnění na stěnu, regál, dílenský vozík a systém Wera 2go

Belt C 1 sada nástrčných hlavíc („ořechů“) Zyklop, s přidržovací funkcí, upínací část 1/2"

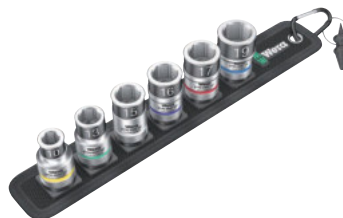

Code	EAN		
05003995001	204400		1
			8790 HMC HF 1x 10,0x37,0; 1x 13,0x37,0; 1x 15,0x37,0; 1x 16,0x37,0; 1x 17,0x37,0; 1x 19,0x37,0
			ME1 1x 14,0x43,0
			Belt C 0/6 1x 45,0x275,0
			K30 1x 30,0x200,0

8790 HMC HF 1 sada nástrčných hlavic („ořechů“) Zyklop, s přidržovací funkcí, upínací část 1/2"

Sada ořechů s přidržovací funkcí pro zvlášť komfortní šroubování s omezeným nebezpečím ztráty šroubu při přivádění k utahovanému dílu.

- Kompaktní, textilní box s vysokou pevností. Nízká hmotnost, malý objem
- Ořechy s bity (non impact) pro použití v ručním i strojním provozu
- Přidržovací funkce drží šrouby bezpečně na nářadí
- S identifikátorem nářadí „Take it easy“: Barevné označení podle velikosti
- Rýhování na zadním konci ořechu pro lepší záběr při ručním ovládání

8790 HMC HF 1 sada nástrčných hlavic („ořechů“) Zyklop, s přidržovací funkcí, upínací část 1/2"



Code	EAN		
05004203001	184238	 8790 HMC HF 1x 10,0x37,0; 1x 11,0x37,0; 1x 12,0x37,0; 1x 13,0x37,0; 1x 14,0x37,0; 1x 15,0x37,0; 1x 16,0x37,0; 1x 17,0x37,0; 1x 18,0x37,0; 1x 19,0x37,0	1



8790 C Wheel Impaktor Nástrčná hlavice, upínací část 1/2"

Impaktor nástrčná hlavice, 1/2", pro použití s rázovými utahovákami; s otočným a volnoběžným umělohmotným pláštěm pro vyšší pracovní rychlost, lepší vedení během šroubování a dodatečná ochrana ráfků.

- Pro použití s elektrickými nebo pneumatickými rázovými utahovákami s 12,5 mm = 1/2" připojovací rozměr
- Robustní Impaktor provedení pro extrémně vysoké zatížení
- Šestihránný profil umožňuje přesné a k profilu šetrné šroubování s vysokým přenosem síly
- S identifikátorem nářadí „Take it easy“: Barevné označení podle velikosti

8790 C Wheel Impaktor Nástrčná hlavice, upínací část 1/2"



Code	EAN		mm	mm	mm	
05004590001	210739		17,0	85,0	30,0	1
05004591001	210746		19,0	85,0	30,0	1
05004592001	210753		21,0	85,0	32,0	1

Wheel Impaktor C Set 1 sada nástrčných hlavic („ořechů“), upínací část 1/2"

3 Impaktor nástrčné hlavice 1/2", pro použití s rázovými utahovákami; s otočným a volnoběžným umělohmotným pláštěm pro vyšší pracovní rychlost, lepší vedení během šroubování a dodatečná ochrana ráfků. Uvnitř se nacházející umělohmotný nástavec pro ochranu povrchu šroubů kol.

Wheel Impaktor C Set 1 sada nástrčných hlavic („ořechů“), upínací část 1/2"



Code	EAN		
05004595001	210760	 8790 C Wheel Impaktor 1x 17,0x85,0x30,0; 1x 19,0x85,0x30,0; 1x 21,0x85,0x32,0	1

8790 HMC Deep Nástrčná hlavice, upínací část 1/2"

Dlouhý 1/2" ruční a strojní nástrčná hlavice (ISO 2725-Teil 3) se zajišťovací drážkou pro kuličku; pro šrouby a matice s vnějším šestihranem.

Pro použití v ručním a strojním provozu (non-impact) také u hlubokého šroubování a přesahujících závitových tyčí.

S Take it easy identifikátorem nářadí s barevným označením podle velikostí - pro snadné a rychlé nalezení potřebného nářadí. Dobře sedící pro snadný úchop také s rukama od oleje. Šestihranný profil umožňuje přenášení vysoké síly a zatěžuje hrany matky popř. hlavy šroubu méně než dvanáctihranný profil.

Jemně ozubené ráčny umožňují vyhnout se použití dvanáctihranného profilu i v místech s nedostatečným prostorem.

- Dlouhé nástrčné hlavice pro hluboké šroubování také u přesahujících závitových tyčí v úzkých stavebních prostorech
- Šestihranný profil umožňuje přesné šroubování s vysokým přenosem síly a je přitom šetrný k profilu
- Rýhování na zadním konci pro lepší záběr při ručním ovládní
- Z matného pochromovaného chrom-vanadia

8790 HMC Deep Nástrčná hlavice, upínací část 1/2"



Code	EAN		mm	mm	mm	mm	
05004550001	210562		10,0	83,0	15,5	21,8	1
05004551001	210579		11,0	83,0	16,7	22,0	1
05004552001	210586		12,0	83,0	18,0	22,0	1
05004553001	210593		13,0	83,0	19,2	22,0	1
05004554001	210609		14,0	83,0	20,5	22,0	1
05004555001	210616		15,0	83,0	22,0	20,7	1
05004556001	210623		16,0	83,0	22,0	20,7	1
05004557001	210630		17,0	83,0	24,0	22,2	1
05004558001	210647		18,0	83,0	26,0	23,2	1
05004559001	210654		19,0	83,0	26,0	23,2	1
05004560001	210661		20,0	83,0	28,0	25,2	1
05004561001	210678		21,0	83,0	28,0	25,2	1
05004562001	210685		22,0	83,0	30,0	27,2	1
05004563001	210692		24,0	83,0	32,0	28,2	1

Belt C Deep 1 sada nástrčných hlavic („ořechů“), upínací část 1/2"

- 6-dílná sada hlavic na robustním textilním pásu, 1/2"
- Lehce jdoucí otáčivý mechanismus pro bezpečné přidržování a snadné odebrání nářadí
- Dlouhé 1/2" nástrčné hlavice pro hluboké šroubování v úzkých stavebních prostorech a přesahující závitové tyče
- Šestihranný profil umožňuje přesné a k profilu šetrné šroubování s vysokým přenosem síly
- S identifikátorem nářadí „Take it easy“: Barevné označení podle velikostí

Belt C Deep 1 sada nástrčných hlavic („ořechů“), upínací část 1/2"



Code	EAN		
05004565001	210708		1
		8790 HMC Deep 1x 10,0x83,0; 1x 13,0x83,0; 1x 15,0x83,0; 1x 16,0x83,0; 1x 17,0x83,0; 1x 19,0x83,0	
		Belt C 0/6 1x 45,0x275,0	
		K30 1x 30,0x200,0	

8767 C HF TORX® zástrčný nástavec Zyklop, s přidržovací funkcí, upínací část 1/2"

- Ořech s bitem (non impact) pro použití v ručním i strojním provozu
- Přidržovací funkce drží šrouby bezpečně na nářadí
- S identifikátorem nářadí „Take it easy“: Barevné označení podle velikostí
- Rýhování na zadním konci pro lepší záběr při ručním ovládání
- Chromvanadová ocel, matně chromovaná

8767 C HF TORX® zástrčný nástavec Zyklop, s přidržovací funkcí, upínací část 1/2"



Code	EAN							
05003830001	183316		TX 20	60,0	16,4	23,5	21,5	1
05003850001	183545		TX 20	140,0	16,4	23,5	101,5	1
05003831001	183323		TX 25	60,0	16,4	23,5	21,5	1
05003851001	183552		TX 25	140,0	16,4	23,5	101,5	1
05003832001	183330		TX 27	60,0	16,4	23,5	21,5	1
05003852001	183569		TX 27	140,0	16,4	23,5	101,5	1
05003833001	183347		TX 30	60,0	16,4	23,5	21,5	1
05003853001	183576		TX 30	140,0	16,4	23,5	101,5	1
05003834001	183354		TX 40	60,0	16,4	23,5	21,5	1
05003854001	183583		TX 40	140,0	16,4	23,5	101,5	1
05003835001	183361		TX 45	60,0	16,4	23,5	21,5	1
05003855001	184443		TX 45	140,0	16,4	23,5	101,5	1
05003836001	183378		TX 50	60,0	21,4	23,5	21,5	1
05003856001	183606		TX 50	140,0	21,4	23,5	101,5	1
05003837001	183385		TX 55	60,0	21,4	23,5	21,5	1
05003857001	183613		TX 55	140,0	21,4	23,5	101,5	1
05003838001	183392		TX 60	60,0	21,4	23,5	21,5	1
05003858001	183620		TX 60	140,0	21,4	23,5	101,5	1

Belt C 3 TORX® HF sada zástrčných nástavců Zyklop TORX®, s přidržovací funkcí, upínací část 1/2"

Robustní textilní pás (Belt) v typickém Wera designu s 6 zástrčnými nástavci na nejužším prostoru. Lehce jdoucí otáčivý mechanismus se stará o bezpečné držení a snadné odebrání nástavců. S identifikátorem nářadí „Take it easy“ s barevným označením podle velikostí – pro snadné a rychlé nalezení potřebného nářadí. Včetně karabinového háčku pro připevnění na poutko opasku nebo kapsy.

Zvlášť krátké, stabilní zástrčné nástavce s přednostmi technologie Wera Bit. Zástrčné nástavce s přidržovací funkcí pro zvlášť komfortní šroubování a sníženým nebezpečím ztráty šroubu při přivádění k montovanému dílu.

Se zadní částí z rouna a suchým zipem pro snadné připevnění např. na stěnu, regál, dílenský vozík a přepravní systém nářadí Wera 2go.

- 6-dílná sada hlavice na robustním textilním pásu, 1/2"
- Zástrčné nástavce s přednostmi technologie Wera Bit
- Zástrčné nástavce s přidržovací funkcí šroubů
- Lehce jdoucí otáčivý mechanismus pro bezpečné přidržování a snadné odebrání nářadí
- Vhodné pro připevnění na stěnu, regál, dílenský vozík a systém Wera 2go

Belt C 3 TORX® HF sada zástrčných nástavců Zyklop TORX®, s přidržovací funkcí, upínací část 1/2"



Code	EAN		
05003997001	204882		1
		8767 C HF 1x TX 25x60,0; 1x TX 30x60,0; 1x TX 40x60,0; 1x TX 45x60,0; 1x TX 50x60,0; 1x TX 55x60,0	
		Belt C 0/6 1x 45,0x275,0	
		K30 1x 30,0x200,0	

8767 C TORX® HF 1 sada zástrčných nástavců Zyklop TORX®, s přidržovací funkcí, upínací část 1/2"

- Kompaktní, textilní box s vysokou pevností. Nízká hmotnost, malý objem

8767 C TORX® HF 1 sada zástrčných nástavců Zyklop TORX®, s přidržovací funkcí, upínací část 1/2"



Code	EAN		
05004202001	184276		1
		8767 C HF 1x TX 20x60,0; 1x TX 25x60,0; 1x TX 27x60,0; 1x TX 30x60,0; 1x TX 40x60,0; 1x TX 45x60,0; 1x TX 50x60,0; 1x TX 55x60,0; 1x TX 60x60,0	

8767 C TORX® HF 2 sada bitových nástavců Zyklop TORX®, s přidržovací funkcí, upínací část 1/2"

- Kompaktní, textilní box s vysokou pevností. Nízká hmotnost, malý objem
- Dlouhé provedení

8767 C TORX® HF 2 sada bitových nástavců Zyklop TORX®, s přidržovací funkcí, upínací část 1/2"



Code	EAN		
05004211001	185464		1
		8767 C HF 1x TX 20x140,0; 1x TX 25x140,0; 1x TX 27x140,0; 1x TX 30x140,0; 1x TX 40x140,0; 1x TX 45x140,0	

8767 C TORX® HF 3 sada bitových nástavců Zyklop TORX®, s přidržovací funkcí, upínací část 1/2"

- Kompaktní, textilní box s vysokou pevností. Nízká hmotnost, malý objem
- Dlouhé provedení

8767 C TORX® HF 3 sada bitových nástavců Zyklop TORX®, s přidržovací funkcí, upínací část 1/2"



Code	EAN		
05004212001	185471		1
		8767 C HF 1x TX 20x140,0; 1x TX 25x140,0; 1x TX 27x140,0; 1x TX 30x140,0; 1x TX 40x140,0; 1x TX 45x140,0; 1x TX 50x140,0; 1x TX 55x140,0; 1x TX 60x140,0	

8740 C HF Zyklop zástrčný nástavec, s přidržovací funkcí, upínací část 1/2"

- Ořech s bitem (non impact) pro použití v ručním i strojním provozu
- Přidržovací funkce drží šrouby bezpečně na nářadí
- S identifikátorem nářadí „Take it easy“: Barevné označení podle velikostí
- Rýhování na zadním konci pro lepší záběr při ručním ovládání
- Chromvanadová ocel, matně chromovaná

8740 C HF Zyklop zástrčný nástavec, s přidržovací funkcí, upínací část 1/2"



Code	EAN		mm	mm	mm	mm	mm	
05003820001	183217		4,0	60,0	14,0	21,5	21,5	1
05003840001	183484		4,0	140,0	14,0	21,5	101,5	1
05003821001	183224		5,0	60,0	14,0	21,5	21,5	1
05003841001	183491		5,0	140,0	14,0	21,5	101,5	1
05003822001	183231		6,0	60,0	14,0	21,5	21,5	1
05003842001	183507		6,0	140,0	14,0	21,5	101,5	1
05003823001	183248		7,0	60,0	14,0	23,5	21,5	1
05003843001	183514		7,0	140,0	14,0	23,5	101,5	1
05003824001	183255		8,0	60,0	16,0	23,5	21,5	1
05003844001	183521		8,0	140,0	16,0	23,5	101,5	1
05003825001	183262		10,0	60,0	16,0	23,5	21,5	1
05003845001	183538		10,0	140,0	16,0	23,5	101,5	1
05003826001	183279		12,0	60,0	21,0	23,5	23,0	1
05003827001	183286		14,0	60,0	22,0	23,5	23,0	1
05003828001	183293		17,0	60,0	24,5	25,5	23,0	1
05003829001	183309		19,0	60,0	26,5	27,5	23,0	1

Belt C 2 sada zástrčných nástavců na šrouby s vnitřním šestihranem, s přidržovací funkcí, upínací část 1/2"

Robustní textilní pás (Belt) v typickém Wera designu s 6 zástrčnými nástavci na nejužším prostoru. Lehce jdoucí otáčivý mechanismus se stará o bezpečné držení a snadné odebrání nástavců.

S identifikátorem nářadí „Take it easy“ s barevným označením podle velikostí – pro snadné a rychlé nalezení potřebného nářadí. Včetně karabinového háčku pro připevnění na poutko opasku nebo kapsy. Zvlášť krátké, stabilní zástrčné nástavce s přednostmi technologie Wera Bit.

Zástrčné nástavce s přidržovací funkcí pro zvlášť komfortní šroubování a sníženým nebezpečím ztráty šroubu při přivádění k montovanému dílu. Se zadní částí z rouna a suchým zipem pro snadné připevnění např. na stěnu, regál, dílenský vozík a přepravní systém nářadí Wera 2go.

- 6-dílná sada hlavic na robustním textilním pásu, 1/2"
- Zástrčné nástavce s přednostmi technologie Wera Bit
- Zástrčné nástavce s přidržovací funkcí šroubů
- Lehce jdoucí otáčivý mechanismus pro bezpečné přidržování a snadné odebrání nářadí
- Vhodné pro připevnění na stěnu, regál, dílenský vozík a systém Wera 2go

Belt C 2 sada zástrčných nástavců na šrouby s vnitřním šestihranem, s přidržovací funkcí, upínací část 1/2"



Code	EAN		
05003996001	204424		1
		<p>8740 C HF 1x 4,0x60,0; 1x 5,0x60,0; 1x 6,0x60,0; 1x 7,0x60,0; 1x 8,0x60,0; 1x 10,0x60,0</p> <p>Belt C 0/6 1x 45,0x275,0</p> <p>K30 1x 30,0x200,0</p>	

8740 C HF 1 sada zástrčných nástavců Zyklop s vnitřním šestihranem, s přídržovací funkcí, upínací část 1/2"

- Kompaktní, textilní box s vysokou pevností. Nízká hmotnost, malý objem

8740 C HF 1 sada zástrčných nástavců Zyklop s vnitřním šestihranem, s přídržovací funkcí, upínací část 1/2"



Code	EAN								
05004201001	184283								1
		○	8740 C HF						
			1x 4,0x60,0; 1x 5,0x60,0; 1x 6,0x60,0; 1x 7,0x60,0; 1x 8,0x60,0; 1x 10,0x60,0; 1x 12,0x60,0; 1x 14,0x60,0; 1x 17,0x60,0						

8740 C HF 2 sada bitových nástavců Zyklop s vnitřním šestihranem, s přídržovací funkcí

- Kompaktní, textilní box s vysokou pevností. Nízká hmotnost, malý objem
- Dlouhé provedení

8740 C HF 2 sada bitových nástavců Zyklop s vnitřním šestihranem, s přídržovací funkcí



Code	EAN								
05004210001	185457								1
		○	8740 C HF						
			1x 4,0x140,0; 1x 5,0x140,0; 1x 6,0x140,0; 1x 7,0x140,0; 1x 8,0x140,0; 1x 10,0x140,0						

8796 LC Prodloužení Zyklop „flexible-lock“ s rychloběžným pouzdem, dlouhé, 1/2"

- Pro ořechy 1/2" s čtyřhranem a se zajišťovací kuličkou
- Systém flexible lock pro volitelné zajištění nebo rychlou výměnu nasazovaného nářadí
- S volnoběžným pouzdem pro bleskurychlé utahování a povolování šroubů a matic

8796 LC Prodloužení Zyklop „flexible-lock“ s rychloběžným pouzdem, dlouhé, 1/2"



Code	EAN								
05003643001	121462	1/2"	250,0						1

8796 SC Prodloužení Zyklop „flexible-lock“ s rychloběžným pouzdem, krátké, 1/2"

- Pro ořechy 1/2" s čtyřhranem a se zajišťovací kuličkou
- Systém flexible lock pro volitelné zajištění nebo rychlou výměnu nasazovaného nářadí
- S volnoběžným pouzdem pro bleskurychlé utahování a povolování šroubů a matic

8796 SC Prodloužení Zyklop „flexible-lock“ s rychloběžným pouzdem, krátké, 1/2"



Code	EAN								
05003642001	121455	1/2"	125,0						1

8794 LC Prodloužení Zyklop s rychloběžným pouzdem, dlouhé, 1/2"

Prodloužení Wera Zyklop s drsným rychloběžným pouzdem pro bleskurychlé utahování povolování šroubů a matic. Z matné chromované chromvanadové oceli.

8794 LC Prodloužení Zyklop s rychloběžným pouzdem, dlouhé, 1/2"



Code	EAN								
05003638001	121431	1/2"	250,0						1

8794 SC Prodloužení Zyklop s rychloběžným pouzdem, krátké, 1/2"

Prodloužení Wera Zyklop s drsným rychloběžným pouzdem pro bleskurychlé utahování povolování šroubů a matic. Z matně chromované chromvanadové oceli.

8794 SC Prodloužení Zyklop s rychloběžným pouzdem, krátké, 1/2"



	EAN		$\frac{1}{2}$ "					
Code	4013288		mm					
05003637001	121424	1/2"	125,0					1

8789 C Vratidlo T Zyklop, 1/2"

Příčná rukojeť Wera Zyklop pro přenos vyšších utahovacích momentů. Pro ořechy 1/2" s čtyřhranem a se zajišťovací kuličkou. S posunovatelným připojovacím rozměrem, díky tomu možnost flexibilního použití. Z kvalitní matně chromované chromvanadové oceli.

8789 C Vratidlo T Zyklop, 1/2"



	EAN		$\frac{1}{2}$ "					
Code	4013288		mm					
05003636001	121530	1/2"	250,0					3

8795 C Kardanový kloub Zyklop, 1/2"

Kardanový kloub Wera Zyklop pro ořechy 1/2" s čtyřhranem a zajišťovací kuličkou.

8795 C Kardanový kloub Zyklop, 1/2"



	EAN		$\frac{1}{2}$ "					
Code	4013288		mm					
05003640001	121547	1/2"	69,0					1

8794 C Prodloužení Zyklop „Wobble“, 1/2"

Prodloužení „Wobble“ pro Wera Zyklop. S úhlem výkyvu 15° do všech směrů. Tím je zaručena rychlá a přesná práce ve skrytých a úzkých místech montáže.

8794 C Prodloužení Zyklop „Wobble“, 1/2"



	EAN		$\frac{1}{2}$ "					
Code	4013288		mm					
05003639001	121448	1/2"	52,0					1

8784 C2 Spojovací díl Zyklop, 1/2", 5/16"

Spojovací díl ze čtyřhranu na šestihran. Pro šestihrané bity 5/16" podle DIN ISO 1173-C 8 a připojení řady Wera 2. S rychloupínací hlavou.

8784 C2 Spojovací díl Zyklop, 1/2", 5/16"



	EAN		$\frac{5}{16}$ "	$\frac{1}{2}$ "				
Code	4013288		mm					
05003641001	119353	5/16"	50,0	1/2"				1

Koloss – ráčna jako kladivo!



Ráčna, kterou lze odborně použít i jako kladivo. Koloss je reverzibilní ráčna pro silné výkony, která je schopná přenášet utahovací moment nejméně 600 Nm. Dvojitý mechanismus západky a zpětný úhel pouhých 6° umožňují utahovat a povolovat šrouby rychle a přesně i ve stísněných podmínkách.

A to nejlepší: Žádný úder, absolutně žádný úder nemůže zničit mechaniku ráčny. Vícekomponentní rukojeť Kraftform pro optimální zatížení v tlaku, rázu a tahu; na konci rukojeti upnutí pro prodloužení Koloss 8780 C a středící kolík Koloss 8781 C.

V sadě je dále obsaženo: 1 podložka na ochranu materiálů a povrchů, 1 prodloužení Koloss pro přenos ještě vyšších utahovacích momentů, 1 odjišťovací kolík a 1 držák, díky kterému je prodloužení Koloss vždy po ruce.

- Uťahovací moment nejméně 600 Nm
- S průchozím čtyřhranem pro utahování doprava a doleva
- Včetně funkce kladiva
- Vícekomponentní rukojeť Kraftform pro optimální zatížení v tlaku, rázu a tahu
- Mechanika ráčny s jemným ozubením, malý zpětný úhel 6°

8002 C Koloss All Inclusive Set s pohonem 1/2"



Code	EAN		
	4013288		
05133862001	162403		1
		8002 C 1x 1/2"x341,0	
		8782 C 1x 2x50,0	
		8780 C 1x 341,0x137	
		8000 E 1x 40,5	
		8000 HLF 1x 175,0x75,0	

8002 C Koloss 1/2" s pohonem 1/2"



Code	EAN		
	4013288		
05003692001	144607		1
		8002 C 1x 1/2"x341,0	
		8782 C 1x 2x50,0	
		8000 HLF 1x 175,0x75,0	

Nástavec 8780 C Koloss

Prodloužení pro nástavec Wera Koloss ze zušlechtné chrom-molybdenové oceli s vysokou pevností a houževnatostí. Jako prodloužení lze použít s ráčnou Wera Koloss 8002 C pro zvýšení přenášeného utahovacího momentu. Vícekomponentní rukojeť Kraftform pro optimální zatížení v tlaku, rázu a tahu. Bezpečnostní pokyny trvale vypáleny laserem.

Nástavec 8780 C Koloss



Code	EAN								
	4013288	mm	mm						
05003695001	144614	341,0	137						1

8781 C Koloss středící kolík

Středící kolík pro Wera Koloss. Pro vyrovnání os a děr. Kónický kolík, kalená chrommolybdenová ocel s vysokou pevností a houževnatostí.

8781 C Koloss středící kolík



	EAN						
Code	4013288	mm	mm				
05003696001	144683	50	135,0				1

8782 C Koloss souprava podložek

Ochranné nástavce pro Wera Koloss. Na ochranu materiálů a povrchů utahovaných dílů. Flexibilní termoplastický elastomerový materiál pro trvalou pružnost a maximální ochranu.

8782 C Koloss souprava podložek



	EAN						
Code	4013288	#	mm				
05003697001	144690	2	50,0				1

Uvolňovací kolík



	EAN						
Code	4013288	mm					
05136400001	194633	40,5					1

Belt C (textilní pás), 6dílný, neosazený



	Code	EAN					
		4013288					
	05003892001	205797					1
			Belt C 0/6				
			1x 45,0x275,0				
			K30				
			1x 30,0x200,0				

Belt C Impaktor (textilní pás), 9dílný, neosazený



	Code	EAN					
		4013288					
	05003893001	211484					1
			Belt C Impaktor 0/9				
			1x 71,0x210,0				
			K30				
			1x 30,0x200,0				

Zyklop Mini – silná krása

Zyklop Mini 1 & 2
Mechanika se 60 jemnými zuby umožňuje malý úhel zpětného otočení 6° pro přesnou práci.

Zyklop Mini 1 & 2
Malá výška je ideální pro všechny zvlášť úzké montážní prostory.

Zyklop Mini 1
Rýhovací kolečko pro rychlé šroubování.

Zyklop Mini 2
Zyklop Mini 2 je vhodná pro upnutí ořechů Wera 8790 FA. Ty jsou díky jejich nízké výšce ideální pro obzvláště úzké prostory při šroubování.

Zyklop Mini 1 & 2
Proste přelazovanie
Jednoduché prepínanie
vlevo/vpravo.



Mini 1 Mini 2

Wera Zyklop Mini 1: Symbióza síly a krásy. Neuvěřitelně robustní na základě zápusťově kovanému celocelovému provedení. Udrží utahovací momenty až 65 Nm.

Malé provedení je vhodné zejména pro úzká místa šroubování. Rýhovací kolečko umožňuje rychlé šroubování. V sadě v osvědčené krabičce Wera Bit-Check s adaptérem na ořechy a klipem na opasek. Možnost jednoduchého upnutí a vyjmutí nástrojů. Vysoká robustnost a dlouhá životnost.

- Krabičky Bit-Check přesvědčí svou funkcí na minimální ploše
- Ráčna na bity Wera pro zvlášť rychlé šroubování i v úzkých místech
- Ideální pro úzká místa
- Houževnaté bity, pro univerzální použití
- V praktické a robustní krabičce Bit-Check

Bit-Check 30 Zyklop Mini 1



Code	EAN			
	4013288			
05073640001	144652			1
		8001 A		
		1x 1/4"x87,0		
		870/1		
		1x 1/4"x25 ¹⁾		
		889/4/1 K		
		1x 1/4"x50		
		851/1 TZ PH		
		2x PH 1x25; 3x PH 2x25; 1x PH 3x25		
		855/1 TH PZ		
		1x PZ 1x25; 3x PZ 2x25; 1x PZ 3x25		
		867/1 TZ TORX®		
		1x TX 10x25; 1x TX 15x25; 1x TX 20x25;		
		1x TX 25x25; 1x TX 30x25; 1x TX 40x25		
		867/1 Z TORX® B0		
		1x TX 10x25; 1x TX 15x25; 1x TX 20x25;		
		1x TX 25x25; 1x TX 30x25		
		840/1 Z Hex-Plus		
		1x 3,0x25; 1x 4,0x25; 1x 5,0x25; 1x 6,0x25;		
		1x 8,0x25		

¹⁾S kuličkou, pro ručně poháněné nástrčkové klíče

Bit-Check 30 Zyklop Mini 2



Code	EAN			
	4013288			
05346293001	145765			1
		8001 A		
		1x 1/4"x87,0		
		889/4/1 K		
		1x 1/4"x50		
		870/1		
		1x 1/4"x25 ¹⁾		
		851/1 TZ PH		
		2x PH 1x25; 3x PH 2x25; 1x PH 3x25		
		867/1 TZ TORX®		
		1x TX 10x25; 1x TX 15x25; 1x TX 20x25;		
		1x TX 25x25; 1x TX 30x25; 1x TX 40x25		
		867/1 Z TORX® B0		
		1x TX 10x25; 1x TX 15x25; 1x TX 20x25;		
		1x TX 25x25; 1x TX 30x25		
		840/1 Z Hex-Plus		
		1x 3/32"x25; 1x 1/8"x25; 1x 5/32"x25; 1x 3/16"x25;		
		1x 1/4"x25		
		800/1 TZ		
		1x 1,0x5,5x25		
		868/1 Z		
		1x # 1x25; 3x # 2x25; 1x # 3x25		

¹⁾S kuličkou, pro ručně poháněné nástrčkové klíče

Kraftform Kompakt Zyklus Mini 2

Ráčny a šrouby ve formátu Kraftform Kompakt. Tyto zápustkové kované ráčny Zyklus Mini 1 a Mini 2 v celocelovém provedení kombinují filigránový design s neuvěřitelnou pevností.

Pro zvlášť rychlé šroubování i v úzkých místech. Vždy, když šroubování pomocí stroje nebo běžného ručního nářadí není možné, nastupuje Zyklus Mini 1 nebo Zyklus Mini 2. 1 ráčna na bity Zyklus Mini 1; vhodná pro upnutí bitů s přípojovacím rozměrem vnějšího šestihranu 1/4" podle DIN ISO 1173-C 6,3 a E 6,3 a připojení řady Wera 1 a 4; díky adaptéru Wera 870/1 je možné použít i ořechy 1/4". 1 ráčna s ořechem Zyklus Mini 2; vhodná pro přímé upnutí speciálních ořechů Wera Zyklus 8790 FA.

Kraftform Kompakt Zyklus Mini 2



Code	EAN		
	4013288		
05135918001	182180		1
		8001 A 1x 1/4"x87,0	
		8005 1x 107	
		813 1x 1/4"x78	
		870/1 1x 1/4"x25 ¹⁾	
		851/1 Z PH 1x PH 1x25; 1x PH 2x25	
		855/1 Z PZ 1x PZ 1x25; 1x PZ 2x25	
		867/1 TORX® 1x TX 10x25; 1x TX 15x25; 1x TX 20x25; 1x TX 25x25; 1x TX 30x25; 1x TX 40x25	
		840/1 Z Hex-Plus 1x 3,0x25; 1x 4,0x25; 1x 5,0x25; 1x 6,0x25	
		8790 FA 1x 4,0; 1x 5,0; 1x 5,5; 1x 6,0; 1x 7,0; 1x 8,0; 1x 10,0; 1x 12,0; 1x 13,0	

¹⁾S kuličkou, pro ručně poháněné nástrčkové klíče

Tool-Check PLUS

Kombinace nářadí tvořená ráčnou, bity, ořechy a ručním držákem na minimální ploše. Perfektní jako univerzální společník s množstvím šroubovacích činností. Kvalitní ruční držák bitů s rukojetí Kraftform Plus pro příjemnou ergonomickou práci, při které nevznikají puchýře a mozoly. Tvrdé zóny rukojeti pro vysokou pracovní rychlost, měkké zóny rukojeti pro přenos vysokých utahovacích momentů.

Ráčna na bity pro rychlou práci, když nelze z nedostatku místa šroubovat strojově nebo pomocí běžného nářadí. Rychlé přepnutí levého a pravého chodu pomocí přepínací páčky. Rychlé otáčení (palcem) pomocí rýhování na hlavě ráčny. Zcela jednoduché ovládání jen jednou rukou. Ergonomická hlava/páčka ráčny: Geometrie Kraftform s dokonale tvarovanými dosedacími plochami pro prsty. Díky přímému upnutí bitů v hlavě ráčny minimalizovaná výška nástroje pro úzké pracovní prostory. Malý zpětný úhel 6° pro přesnou práci.

Robustní zápustkově kované celocelové provedení. Max. utahovací moment minimálně 65 Nm. Držák bitů Rapidaptor s rychloběžným pouzdem: Lze použít jako prodloužení, pro bleskovou výměnu i těch nejmenších bitů bez použití pomocného nářadí jen jednou rukou.

Houževnaté bity, pro univerzální použití. Ořechy téměř pro veškeré ruční a strojové použití. S identifikátorem nářadí „Take it easy“ s barevným označením podle velikostí – pro jednoduché a rychlé nalezení potřebného nářadí. Drsný povrch pro snadné uchopení i s mastnými rukama. Se zajišťovací drážkou pro kuličku. Na šrouby a matice s vnějším šestihranem. Z matně chromované chromvanadové oceli.

Tool-Check PLUS



Code	EAN		
05056490001	4013288 173003		1
		8001 A 1x 1/4"x87,0	
		813 1x 1/4"x78	
		889/4/1 K 1x 1/4"x50	
		870/1 1x 1/4"x25 ¹⁾	
		8790 HMA 1x 5,5x23,0; 1x 6,0x23,0; 1x 7,0x23,0; 1x 8,0x23,0; 1x 10,0x23,0; 1x 12,0x23,0; 1x 13,0x23,0	
		851/1 TZ PH 2x PH 1x25; 3x PH 2x25; 1x PH 3x25	
		855/1 TH PZ 1x PZ 1x25; 3x PZ 2x25; 1x PZ 3x25	
		867/1 TZ TORX® 1x TX 10x25; 1x TX 15x25; 1x TX 20x25; 1x TX 25x25; 1x TX 30x25; 1x TX 40x25	
		867/1 Z TORX® BO 1x TX 10x25; 1x TX 15x25; 1x TX 20x25; 1x TX 25x25; 1x TX 30x25	
		840/1 Z Hex-Plus 1x 3,0x25; 1x 4,0x25; 1x 5,0x25; 1x 6,0x25; 1x 8,0x25	
		800/1 TZ 1x 1,0x5,5x25	

¹⁾S kuličkou, pro ručně poháněné nástrčkové klíče

Tool-Check PLUS Imperial



Code	EAN		
05056491001	4013288 178756		1
		8001 A 1x 1/4"x87,0	
		813 1x 1/4"x78	
		889/4/1 K 1x 1/4"x50	
		870/1 1x 1/4"x25 ¹⁾	
		8790 HMA 1x 3/16"x23,0; 1x 1/4"x23,0; 1x 5/16"x23,0; 1x 11/32"x23,0; 1x 3/8"x23,0; 1x 7/16"x23,0; 1x 1/2"x23,0	
		851/1 TZ PH 2x PH 1x25; 3x PH 2x25; 1x PH 3x25	
		800/1 TZ 1x 1,0x5,5x25	
		867/1 TZ TORX® 1x TX 10x25; 1x TX 15x25; 1x TX 20x25; 1x TX 25x25; 1x TX 30x25; 1x TX 40x25	
		867/1 Z TORX® BO 1x TX 10x25; 1x TX 15x25; 1x TX 20x25; 1x TX 25x25; 1x TX 30x25	
		840/1 Z Hex-Plus 1x 3/32"x25; 1x 1/8"x25; 1x 5/32"x25; 1x 3/16"x25; 1x 5/16"x25	
		868/1 V 1x # 1x25; 3x # 2x25; 1x # 3x25	

¹⁾S kuličkou, pro ručně poháněné nástrčkové klíče

Tool-Check 1 SB

- Bitová ráčna 1/4", houževnaté bity, držák bitů Rapidaptor, adaptér a ořechy 1/4"
- Ideální pro úzká místa
- Houževnaté bity, pro univerzální použití
- S adaptérem Wera 870/1 je možné použít i ořechy 1/4"
- S identifikátorem nářadí „Take it easy“: Barevné označení podle profilů a značky velikosti

Tool-Check 1 SB



Code	EAN		
05073220001	162526		1
		8001 A 1x 1/4"x87,0	
		870/1 1x 1/4"x25 ¹⁾	
		889/4/1 K 1x 1/4"x50	
		851/1 TZ PH 2x PH 1x25; 3x PH 2x25; 1x PH 3x25	
		855/1 TH PZ 1x PZ 1x25; 3x PZ 2x25; 1x PZ 3x25	
		867/1 TZ TORX® 1x TX 10x25; 1x TX 15x25; 1x TX 20x25; 1x TX 25x25; 1x TX 30x25; 1x TX 40x25	
		867/1 Z TORX® BO 1x TX 10x25; 1x TX 15x25; 1x TX 20x25; 1x TX 25x25; 1x TX 30x25	
		800/1 TZ 1x 1,0x5,5x25	
		840/1 Z Hex-Plus 1x 3,0x25; 1x 4,0x25; 1x 5,0x25; 1x 6,0x25; 1x 8,0x25	
		8790 HMA 1x 5,5x23,0; 1x 6,0x23,0; 1x 7,0x23,0; 1x 8,0x23,0; 1x 10,0x23,0; 1x 12,0x23,0; 1x 13,0x23,0	

¹⁾S kuličkou, pro ručně poháněné nástrčkové klíče

Tool-Check Automotive 1



Code	EAN		
05200995001	165343		1
		8001 A 1x 1/4"x87,0	
		870/1 1x 1/4"x25 ¹⁾	
		889/4/1 K 1x 1/4"x50	
		851/1 TZ PH 1x PH 1x25; 1x PH 2x25; 1x PH 3x25	
		867/1 TZ TORX® 1x TX 10x25; 1x TX 15x25; 1x TX 20x25; 1x TX 25x25; 1x TX 30x25; 1x TX 40x25	
		867/1 Z TORX® BO 1x TX 10x25; 1x TX 15x25; 1x TX 20x25; 1x TX 25x25; 1x TX 30x25	
		800/1 TZ 1x 1,0x5,5x25	
		840/1 Z Hex-Plus 1x 3,0x25; 1x 4,0x25; 1x 5,0x25; 1x 6,0x25; 1x 8,0x25	
		860/1 XZN 1x M 4x25; 1x M 5x25; 1x M 6x25; 1x M 8x25	
		873/1 Five Lobe 1x 20x25; 1x 25x25; 1x 27x25; 1x 30x25	
		8790 HMA 1x 5,5x23,0; 1x 6,0x23,0; 1x 7,0x23,0; 1x 8,0x23,0; 1x 10,0x23,0; 1x 12,0x23,0; 1x 13,0x23,0	

¹⁾S kuličkou, pro ručně poháněné nástrčkové klíče

Bit-Check 10 Zyklop Mini BiTorsion 1

Mnoho nářadí na minimální ploše. Třídění podle profilů a velikostí umožňuje rychlý přístup k bitům.

Ráčna na bity Wera. Zápustkově kované celooceťové provedení. Mechanika s 60 jemnými zuby umožňuje malý zpěťný úhel 6° pro přesnou práci. Snadné přepínání levého a pravého chodu. Ergonomicky tvarovaná hlava a páčka ráčny.

- Ráčna na bity 1/4" a houževnaté bity

Bit-Check 10 Zyklop Mini BiTorsion 1



Code	EAN		
05057418001	4013288 195951		1
		8001 A 1x 1/4"x87,0	
		851/1 BTZ PH 1x PH 1x25; 1x PH 2x25	
		855/1 BTZ PZ 1x PZ 1x25; 1x PZ 2x25	
		867/1 TORX® BTZ 1x TX 15x25; 1x TX 20x25; 1x TX 25x25	
		840/1 BTZ Hex-Plus 1x 4,0x25; 1x 5,0x25	

Bit-Check 10 Zyklop Mini 1

Mnoho nářadí na minimální ploše. Třídění podle profilů a velikostí umožňuje rychlý přístup k bitům. Ráčna na bity Wera. Zápustkově kované celooceťové provedení.

Mechanika s 60 jemnými zuby umožňuje malý zpěťný úhel 6° pro přesnou práci. Snadné přepínání levého a pravého chodu. Ergonomicky tvarovaná hlava a páčka ráčny.

- Houževnaté bity, pro univerzální použití

Bit-Check 10 Zyklop Mini 1



Code	EAN		
05073645001	4013288 168115		1
		8001 A 1x 1/4"x87,0	
		851/1 Z PH 1x PH 1x25; 1x PH 2x25	
		855/1 Z PZ 1x PZ 1x25; 1x PZ 2x25	
		867/1 TORX® 1x TX 15x25; 1x TX 20x25; 1x TX 25x25	
		840/1 Z Hex-Plus 1x 4,0x25; 1x 5,0x25	

Bicycle Set 1

Cyklistické dílny a náruživí cyklisti milují šroubování na kole. Specialista na šroubovací nářadí Wera nabízí prostřednictvím cyklistické sady 1 sortiment nářadí, který je díky kompaktní a designové textilní skládací tašce velmi mobilní a který může vyřešit nejběžnější případy šroubování na kole.

Robustní taška obsahuje ráčnu na bity Zyklop Mini 1 a 10 bitů s veškerými výhodami Wera-Bit-technologie, speciálně přizpůsobené nejběžnějším šroubovým spojům na kole.

S plastovými pákami na pneumatiky vyztuženými skelnými vlákny lze pneumatiky bezpečně sejmut z ráfku, aniž by došlo k jeho poškození.

- Kompaktní 14dílná sada šroubováků pro použití u jízdních kol, také pro mobilní použití
- Praktický sortiment pro samostatné provádění montážních prací a oprav
- Vhodné nářadí pro běžné profily šroubů u silničních kol, horských kol a elektrokol
- Robustní, k povrchům šetrná, kompaktní textilní skládací taška
- Sada včetně mini ráčny na bity, nástavce a dvou pák na pneumatiky s dalšími funkcemi

Bicycle Set 1



Code	EAN		
05004170001	4013288 207623		1
		□ 8001 A 1x 1/4"x87,0	
		⊕ 3899/4/1 1x 1/4"x100	
		⊕ 851/1 Z PH 1x PH 2x25	
		⊕ 867/1 TORX® 1x TX 10x25; 1x TX 25x25	
		⊕ 840/1 Z Hex-Plus 1x 2,0x25; 1x 2,5x25; 1x 3,0x25; 1x 4,0x25; 1x 5,0x25; 1x 6,0x25; 1x 8,0x25	
		9502 1x 105.0	
		9503 1x 105.0	
		K70 1x 50,0x70,0	

Bicycle Set 3

Sada nářadí pro kolo s ráčnou, bity, hlavicemi a ručním držákem na bity na nejužším prostoru. Perfektní jako univerzální průvodce s velkým počtem použití při šroubování.

Vysoce kvalitní ruční držák bitů s rukojetí Kraftform Plus pro příjemnou ergonomickou práci, při které se vyhnete puchýřům a mozolům.

Tvrdá zóna rukojeti pro vysokou pracovní rychlost, měkká zóna rukojeti pro vysoký přenos krouticího momentu. Ráčna na bity pro rychlou práci, pokud není možné šroubování pomocí stroje nebo tradičního ručního nářadí z důvodu místa.

Rychlé přepínání z levého chodu do pravého a naopak prostřednictvím přepínací páčky. Rychlé otáčení (palcem) přes rýhování na tlačítku ráčny.

Nej snadnější obsluha také pomocí pouze jedné ruky. Ergonomické tlačítka/páčka ráčny: Kraftform geometrie s perfektně tvarovanou dosedací plochou pro prsty.

Prostřednictvím upínání bitů v hlavě ráčny nejmenší skladba nářadí pro nízké pracovní výšky. Malý úhel zpětného nastavení 6° pro přesnou práci.

Robustní zápustkově kované celokovové provedení. Krouticí momenty nad 65 Nm.

Držák bitů Rapidaptor s rychlootočným pouzdem: Použitelné jako prodloužení, pro bleskurychlou výměnu bitů bez pomoci nářadí i těch nejmenších velikostí bitů pouze pomocí ruky.

Tuhé bity, pro univerzální použití. Ruční a strojní hlavice pro téměř veškerá použití. S Take it easy identifikátorem nářadí s barevným označením podle velikostí – pro snadné a rychlé nalezení potřebného nářadí.

Dobře sedící pro snadný úchop také s rukama od oleje. Se zajišťovací drážkou pro kuličku. Pro šrouby a matice s vnějším šestihranem. Z matného pochromovaného chrom-vanadia.

- Kompaktní 41dílná sada šroubovacího nářadí pro použití u jízdních kol, také pro mobilní použití
- Praktický sortiment pro samostatné provádění montážních prací a oprav
- Nářadí pro nejběžnější profily šroubů u silničních, horských kol a elektrokol
- S identifikátorem nářadí Take it easy: barevné označení podle velikostí
- Robustní, k povrchu šetrná, kompaktní textilní taška s nízkou hmotností
- Včetně dvou pák na pneumatiky s dalšími funkcemi

Bicycle Set 3



Code	EAN		
05004172001	4013288 211248		1
		8001 A 1x 1/4"x87,0	
		813 1x 1/4"x78	
		889/4/1 K 1x 1/4"x50	
		870/1 1x 1/4"x25 ¹⁾	
		8790 HMA 1x 5,5x23,0; 1x 6,0x23,0; 1x 7,0x23,0; 1x 8,0x23,0; 1x 10,0x23,0; 1x 13,0x23,0; 1x 15,0x23,0	
		851/1 TZ PH 1x PH 1x25; 2x PH 2x25; 1x PH 3x25	
		867/1 TZ TORX® 1x TX 10x25; 1x TX 15x25; 2x TX 20x25; 2x TX 25x25; 1x TX 27x25; 1x TX 30x25; 1x TX 40x25	
		800/1 TZ 1x 0,5x4,0x25; 1x 0,6x4,5x25; 1x 1,0x5,5x25	
		840/1 Z Hex-Plus 1x 2,0x25; 1x 2,5x25; 1x 3,0x25; 1x 4,0x25; 1x 5,0x25; 1x 6,0x25; 1x 8,0x25	
		842/1 Z 1x 2,5x25; 1x 3,0x25; 1x 4,0x25; 1x 5,0x25; 1x 6,0x25	
		9502 1x 105.0	
		9503 1x 105.0	
		K120 1x 50,0x120,0	

¹⁾S kuličkou, pro ručně poháněné nástrčkové klíče

Bicycle Set 9

Spousta cyklistického nářadí v minimálním prostoru. Třídění 9 bitů z nerezové oceli podle profilů a velikostí umožňuje rychlý přístup ke správnému nářadí. S bitovou ráčnou Wera Zyklop Mini 1 zápustkově kovaném celookovovém provedení.

Mechanismus s 60 jemnými zuby umožňuje malý zpětný úhel 6° pro přesnou práci. Rýhovací kolečko umožňuje rychlé šroubování v úzkých místech, kam se nevejde ráčna. Snadné přepínání levého a pravého chodu.

Ergonomicky tvarovaná hlava a páčka ráčny. S identifikátorem nářadí Take it easy s barevným označením podle velikostí – pro jednoduché a rychlé nalezení potřebného nářadí.

- 10dílná sada Zyklop Mini
- Mini ráčna vhodná pro přímé upnutí bitů s ořechy 1/4"
- Zápustkově kované celookovové provedení pro kroutící momenty přes 65 Nm
- Mechanika ráčny s jemným ozubením a malý zpětný úhel 6°
- Bity z nerezové oceli

Bicycle Set 9



Code	EAN		
05004177001	4013288 220646		1
		8001 A 1x 1/4"x87,0	
		3851/1 TS PH 1x PH 2x25	
		3867/1 TS TORX® 1x TX 10x25; 1x TX 25x25	
		3840/1 TS 1x 2,0x25; 1x 2,5x25; 1x 3,0x25; 1x 4,0x25; 1x 5,0x25; 1x 6,0x25	

8001 A Zyklop Mini 1 Ráčna na bity 1/4" SB s 1/4" nasazení

Ráčna na bity Wera. Zcela jednoduché ovládání jen jednou rukou i na úzkých místech. Zápustkově kované celooceťové provedení. Mechanika s 60 jemnými zuby umožňuje malý zpěťný úhel 6° pro přesnou práci.

Rýhovací kolečko umožňuje rychlé šroubování v úzkých místech, kam se nevejde ráčna. Snadné přepínání levého a pravého chodu. Ergonomicky tvarovaná hlava a páčka ráčny. Pro upnutí bitů a ořechů 1/4".

- Vhodná pro přímé upnutí bitů s připojovacím rozměrem vnějšího šestihranu 1/4"
- Zápustkově kované celooceťové provedení
- Utahovací momenty více než 65 Nm
- Mechanika ráčny s jemným ozubením a malý zpěťný úhel 6°
- Ideální pro úzká místa

8001 A Zyklop Mini 1 Ráčna na bity 1/4" SB s 1/4" nasazení



Code	EAN		
05073230001	144638		1
		8001 A 1x 1/4"x87,0	
		870/1 1x 1/4"x25 ¹⁾	

¹⁾S kuličkou, pro ručně poháněné nástrčkové klíče

Ráčna Zyklop Mini 2

Zyklop Mini 2 pro přímé upnutí speciálních ořechů Wera Zyklop. Kombinuje jemný design s neuvěřitelnou robustností. K velmi rychlému šroubování i ve zvlášť úzkém prostoru. Vždy, když šroubování pomocí stroje nebo běžného ručního nářadí není možné, nastupuje Zyklop Mini 2.

- Přímé upnutí speciálních ořechů Zyklop
- Malý zpěťný úhel 6° pro přesnou práci
- Snadné přepínání levého a pravého chodu
- Ideální pro zvlášť úzká místa montáže

Ráčna Zyklop Mini 2



	EAN	Ø							
Code	4013288	mm							
05003660001	179616	107							1

8008 A Ráčna Zyklop Mini 3 s upínací částí 1/4"

Wera Zyklop Mini 3 ráčna pro 1/4" hlavice. Nejsnadnější obsluha také pomocí pouze jedné ruky v případě šroubování v omezených prostorových podmínkách. Zápustkově kované celokovové provedení. Mechanika s jemným ozubením se 60 zuby umožňuje malý úhel zpětného nastavení 6° pro přesnou práci.

Vroubkované kolečko dovoluje rychlé šroubování v prostorově omezených situacích, pokud není žádné místo pro ráčnu. Snadné přepínání doleva/doprava. Ergonomicky tvarovaná hlava a páka ráčny.

- Mini ráčna vhodná pro přímé upnutí bitů s ořechy 1/4"
- Zápustkově kované celokovové provedení pro krouticí momenty přes 65 Nm
- Mechanika ráčny s jemným ozubením a malý zpětný úhel 6°
- Snadné přepínání levého a pravého chodu
- Ideální pro úzká místa

8008 A Ráčna Zyklop Mini 3 s upínací částí 1/4"



Code	EAN	Icon	mm					
05003793001	211699	1/4"	87,0					1

8790 FA nástrčná hlavice („ořech“) Zyklop s přípojovacím rozměrem 1/4" a přípojovacím šestihranem Hex 11

Sada ořechů Zyklop 1/4" s přípojovacím rozměrem pro šestihran Hex pro manuální šroubování pomocí ráčny 1/4".

8790 FA nástrčná hlavice („ořech“) Zyklop s přípojovacím rozměrem 1/4" a přípojovacím šestihranem Hex 11



	EAN	Icon	mm	mm	mm	mm	mm	
Code	4013288		mm	mm	mm	mm	mm	
05003665001	179623		4,0	9,5	6,4	11,8	18,0	1
05003666001	179630		4,5	9,5	7,0	11,8	18,0	1
05003667001	179647		5,0	9,5	7,6	11,8	18,0	1
05003668001	179654		5,5	9,5	8,2	11,8	18,0	1
05003669001	179661		6,0	9,5	9,2	11,8	18,0	1
05003670001	183408		7,0	9,5	10,4	11,8	18,0	1
05003675001	179678		8,0	9,5	11,5	11,8	18,0	1
05003690001	179685		10,0	9,5	13,8	11,8	18,0	1
05003684001	183415		12,0	9,5	16,8	11,8	18,0	1
05003685001	179692		13,0	9,5	17,8	11,8	18,0	1





Joker – Umí.Vše.Lépe.

Bezpečnější díky efektu zabraňujícímu vyklouzávání.

Koncová zarážka pro rychlejší šroubování.

Praktická přídržovací

Velmi malý úhel zpětného otočení.

Kvalitní, metrický otevřený/očko-ráčnový klíč „Joker“ od firmy Wera: Vše, co musí umět klíč. A ještě mnohem víc. Rychlý, lepší, hezčí. Prostě skutečný Joker. Nová generace otevřených/očko-ráčnových klíčů. Na šrouby a matice s šestihrannou hlavou. Přídržovací funkce kovové destičky na otevřené straně, která snižuje nebezpečí ztráty šroubů a matic.

Vyměnitelná kovová destička na otevřené straně zajišťuje pomocí velmi tvrdých zubů šrouby a matice a snižuje nebezpečí jejich sklouznutí. Integrovaná koncová zarážka může zabránit sklouznutí z hlavy šroubu a umožňuje přenášet podstatně vyšší utahovací momenty.

Geometrie dvojitého šestihranu zajišťuje tvarové spojení se šroubem nebo maticí, tím se snižuje nebezpečí sesmeknutí. Zpětný úhel otáčení pouhých 30° na otevřené straně zabraňuje časově náročnému otáčení klíče při šroubování. Ráčnová mechanika na straně očka s mimořádně velkým počtem 80 jemných zubů pro zajištění flexibility v úzkých prostorech.

Speciální geometrie kování zajišťuje přenos vysokých utahovacích momentů a vysokou pevnost v ohybu. Vyrobeno z vysoce kvalitní chrommolybdenové oceli s niklchromovou povrchovou úpravou pro vysokou ochranu před korozí. S identifikátorem nářadí „Take it easy“: Barevné označení podle velikostí.

- S praktickou přídržovací funkcí kovové destičky na otevřené straně
- Žádné sesmeknutí díky koncové zarážce
- Geometrie dvojitého šestihranu snižuje nebezpečí sesmeknutí
- Zpětný úhel otáčení pouhých 30°
- S identifikátorem nářadí „Take it easy“: Barevné označení podle velikostí

6000 Joker Otevřený a očkový ráčnový klíč



Code	EAN							
Code	EAN		mm	mm	mm	mm	mm	
05073268001	167309		8	144	20	5,5	18	3
05073270001	164360		10	159	22	5,5	21	3
05073271001	167316		11	165	25	6,3	22	3
05073272001	167323		12	170,7	26,3	6,6	25	3
05073273001	164377		13	177	27,3	7	25	3
05073274001	167330		14	188	29,3	7,5	28	3
05073275001	167347		15	200	32,3	7,8	28,5	3
05073276001	167392		16	212	35	8,2	32,7	3
05073277001	164384		17	224	37,2	8,5	32,7	3
05073278001	167408		18	235	39	9	33,8	3
05073279001	164391		19	246	42	9,5	34,8	3

6000 Joker Otevřený a očkový ráčnový klíč, palcový



Code	EAN							
Code	EAN			mm	mm	mm	mm	
05073280001	167354		5/16"	144	20	5,5	18	3
05073281001	167361		3/8"	159	22	5,5	21	3
05073282001	167378		7/16"	165	25	6,3	22	3
05073283001	167385		1/2"	177	27,3	7	25	3
05073284001	167415		9/16"	188	29,3	7,5	28	3
05073285001	167422		5/8"	212	35	8,2	32,7	3
05073286001	167439		11/16"	235	39	9	33,8	3
05073287001	167446		3/4"	246	42	9,5	34,8	3

6000 Joker 11 Set 1 Sada otevřených a očkových ráčnových klíčů

- V robustní skládací brašně

6000 Joker 11 Set 1 Sada otevřených a očkových ráčnových klíčů



Code	EAN		
05020013001	167521		1
6000 Joker 1x 8x144; 1x 10x159; 1x 11x165; 1x 12x170,7; 1x 13x177; 1x 14x188; 1x 15x200; 1x 16x212; 1x 17x224; 1x 18x235; 1x 19x246			

6000 Joker 8 Imperial Set 1 Sada otevřených a očkových ráčnových klíčů, palcový

- V robustní skládací brašně

6000 Joker 8 Imperial Set 1 Sada otevřených a očkových ráčnových klíčů, palcový



Code	EAN		
05020012001	167514		1
6000 Joker Imperial 1x 5/16"x144; 1x 3/8"x159; 1x 7/16"x165; 1x 1/2"x177; 1x 9/16"x188; 1x 5/8"x212; 1x 11/16"x235; 1x 3/4"x246			

6000/6002 Joker 6 Set 1 Sada očkoplochých ráčnových / oboustranných plochých klíčů

- Oboustranný klíč Joker se výborně hodí ke kontrování u šroubu a matice.
- V robustní skládací brašně

6000/6002 Joker 6 Set 1 Sada očkoplochých ráčnových / oboustranných plochých klíčů



Code	EAN		
05020022001	173034		1
6000 Joker 1x 10x159; 1x 13x177; 1x 17x224; 1x 19x246 6002 Joker Double 1x 10x13x167; 1x 17x19x235			

6000 Joker 4 Set 1 Sada otevřených a očkových ráčnových klíčů

- V robustní skládací brašně

6000 Joker 4 Set 1 Sada otevřených a očkových ráčnových klíčů



Code	EAN		
05073290001	164407		1
6000 Joker 1x 10x159; 1x 13x177; 1x 17x224; 1x 19x246			

6000 Joker 4 Imperial Set 1 Sada otevřených a očkových ráčnových klíčů, palcový

- V robustní skládací brašně

6000 Joker 4 Imperial Set 1 Sada otevřených a očkových ráčnových klíčů, palcový



Code	EAN		
05073295001	167460		1
		6000 Joker Imperial 1x 7/16"x165; 1x 1/2"x177; 1x 9/16"x188; 1x 3/4"x246	

6001 Joker Switch

Otevřený/očko-ráčnový klíč se zahnutou ráčnou a přepínací páčkou. Přidržovací funkce kovové destičky na otevřené straně, která snižuje nebezpečí ztráty šroubů a matic.

Integrovaná koncová zarážka může zabránit sklouznutí z hlavy šroubu a umožňuje přenášet podstatně vyšší utahovací momenty.

Vyměnitelná kovová destička na otevřené straně zajišťuje pomocí velmi tvrdých zubů šrouby a matice a snižuje nebezpečí jejich sklouznutí.

Geometrie dvojitého šestihranu zajišťuje tvarové spojení se šroubem nebo maticí, tím se snižuje nebezpečí sesmeknutí.

Malý zpětný úhel otáčení pouhých 30° na otevřené straně zabraňuje časově náročnému otáčení klíče při šroubování. Přepínatelná mechanika ráčny na straně oka s velkým počtem jemných zubů (80) zajišťuje vysokou flexibilitu v úzkých prostorech.

Slyšitelně přesná mechanika ráčny Robustní dvoudílný zajišťovací prvek kromě toho umožňuje extrémní pevnost. Se zahnutím 15° ráčnové strany pro bezpečnou práci při vysokých utahovacích momentech.

Speciální geometrie kování zajišťuje přenos vysokých utahovacích momentů a vysokou pevnost v ohybu. Vyrobeno z vysoce kvalitní chrommolybdenové oceli s niklchromovou povrchovou úpravou pro vysokou ochranu před korozí. S identifikátorem náradí „Take it easy“: Barevné označení podle velikostí.

- S praktickou přidržovací funkcí kovové destičky na otevřené straně
- Žádné sesmeknutí díky koncové zarážce
- S velkým počtem jemných zubů a robustním vnitřním mechanismem
- Ráčnová strana zahnutá pod 15°
- S identifikátorem náradí „Take it easy“: Barevné označení podle velikostí

6001 Joker Switch Otevřený a očkový ráčnový klíč, přepínací páčka



Code	EAN							
05020064001	184696	8	144	20,3	5,5	18	3	
05020065001	183903	10	159	23	5,5	21,5	3	
05020066001	183910	11	165	24,3	6,3	22	3	
05020067001	183927	12	171	26,3	6,6	25	3	
05020068001	184702	13	179	27,3	7	26	3	
05020069001	184719	14	187	30	7,5	28	3	
05020070001	184726	15	199	32	7,8	28,8	3	
05020071001	184733	16	213	35	8,2	31,7	3	
05020072001	184740	17	225	37	8,5	33	3	
05020073001	184757	18	234	39,5	9	34	3	
05020074001	184764	19	246	42	9,5	34,7	3	

6001 Joker Switch Otevřený a očkový ráčnový klíč, přepínací páčka, palcový



Code	EAN						
05020075001	184788	5/16"	144	20,3	5,5	18	3
05020076001	184795	3/8"	159	23	5,5	21,5	3
05020077001	184801	7/16"	165	24,3	6,3	22	3
05020078001	184818	1/2"	171	26,3	6,6	25	3
05020079001	184825	9/16"	187	30	7,5	28	3
05020080001	184832	5/8"	213	35	8,2	31,7	3
05020081001	184849	11/16"	234	39,5	9	34	3
05020082001	184771	3/4"	246	42	9,5	34,7	3

6002 Joker Oboustranný plochý klíč

- S praktickou přidržovací funkcí kovové destičky na otevřené straně
- Žádné sesmeknutí díky koncové zarážce
- Geometrie dvojitého šestihranu snižuje nebezpečí sesmeknutí
- Zpětný úhel otáčení pouhých 30°
- S identifikátorem nářadí „Take it easy“: Barevné označení podle velikostí

6002 Joker Oboustranný plochý klíč



Code	EAN							
05003760001	173010	10	23	13	27	5,5	3	
05003765001	173027	17	37	19	42	8,5	3	
05020260001	212764	20	48	22	51	10	3	
05020261001	212771	22	48	24	51	10	3	
05020262001	212788	24	51	27	60	11	3	
05020263001	212795	27	63	32	66	12	3	
05020264001	212801	30	63	32	66	12	3	

6001 Joker Switch 11 Set 1 Sada otevřených a očko-ráčnových klíčů

- Kompaktní, textilní box s vysokou pevností, malou hmotností a objemem

6001 Joker Switch 11 Set 1 Sada otevřených a očko-ráčnových klíčů



Code	EAN		
05020091001	184160		1
6001 Joker Switch 1x 8x144; 1x 10x159; 1x 11x165; 1x 12x171; 1x 13x179; 1x 14x187; 1x 15x199; 1x 16x213; 1x 17x225; 1x 18x234; 1x 19x246			

6001 Joker Switch 8 Imperial Set 1 Sada otevřených a očko-ráčnových klíčů, palcový

- Kompaktní, textilní box s vysokou pevností, malou hmotností a objemem

6001 Joker Switch 8 Imperial Set 1 Sada otevřených a očko-ráčnových klíčů, palcový



Code		EAN		
		4013288		
05020093001	184153			1
		6001 Joker Switch Imperial 1x 5/16"x144; 1x 3/8"x159; 1x 7/16"x165; 1x 1/2"x171; 1x 9/16"x187; 1x 5/8"x213; 1x 11/16"x234; 1x 3/4"x246		

6001 Joker Switch 4 Set 1 Sada otevřených a očko-ráčnových klíčů

- V robustní skládací brašně

6001 Joker Switch 4 Set 1 Sada otevřených a očko-ráčnových klíčů



Code		EAN		
		4013288		
05020090001	184139			1
		6001 Joker Switch 1x 10x159; 1x 13x179; 1x 17x225; 1x 19x246		

6001 Joker Switch 4 Imperial Set 1 Sada otevřených a očko-ráčnových klíčů

- V robustní skládací brašně

6001 Joker Switch 4 Imperial Set 1 Sada otevřených a očko-ráčnových klíčů



Code		EAN		
		4013288		
05020092001	184146			1
		6001 Joker Switch Imperial 1x 7/16"x165; 1x 1/2"x171; 1x 9/16"x187; 1x 3/4"x246		

6003 Otevřený očkový klíč Joker

Protože se konstrukční prostory při šroubování neustále zužují, jsou zapotřebí nástroje, s nimiž mohou uživatelé úspěšně pracovat v těchto situacích. Úzké konstrukční prostory vyžadují další nasazovací body nástrojů.

Lze tedy otevřené klíče modifikovat tak, aby se zvýšila možnost nasazení nástroje? Kombinace čelistí natočených o 7,5° a geometrie dvojitého šestihranu umožňuje zdvojení nasazovacích bodů.

Při opakovaném otáčení klíče o 180° kolem podélné osy během šroubování existují čtyři možnosti nasazení a matice nebo hlavy šroubů je možné „uchopit“ každých 15°.

Klíč Joker 6003 s chytrou geometrií čelistí rozšiřuje spektrum použití v úzkých konstrukčních prostorech. Příslušný nasazovací bod najde Joker 6003 po každé otočce v podstatě sám.

Štíhlá, a přesto robustní očková strana je vůči ose nářadí posunutá o 15°. Díky kvalitnímu zušlechťení povrchu je zajištěna vysoká a dlouhotrvající antikorozi ochrana. S identifikátorem nářadí Take it easy: Barevné označení podle velikostí.

- Zvlášť vhodné pro úzká místa
- Speciální geometrie čelistí rozšiřuje možnosti použití nářadí
- Malý zpětný úhel v otevřené straně umožňuje „uchopit“ šroub každých 15°
- Štíhlá očková strana, natočená o 15°
- S identifikátorem nářadí „Take it easy“: Barevné označení podle velikostí

6003 Otevřený očkový klíč Joker



Code	EAN								
Code	4013288		mm	mm	mm	mm	mm	mm	
05020190001	219039		5,5	105	16	4	10	3	
05020198001	218780		6	105	16	4	10	3	
05020199001	218773		7	110	17,7	4,2	11,5	3	
05020200001	212528		8	115	19	4,5	12,5	3	
05020219001	220097		9	120	21	4,8	13,5	3	
05020201001	212542		10	125	22	5	15	3	
05020202001	212559		11	135	24,5	5	17	3	
05020203001	212566		12	148	26	5,5	18	3	
05020204001	212696		13	160	27	6	19	3	
05020205001	212702		14	167	29	6	20	3	
05020206001	212719		15	174	32	6	22	3	
05020207001	212726		16	182	35	6,5	23	3	
05020208001	212733		17	190	38	6,5	24,5	3	
05020209001	212740		18	210	39	7,5	26	3	
05020210001	212757		19	230	42	7,5	27,5	3	
05020500001	218797		20	230	45	7,5	29	3	
05020501001	218803		21	260	47	7,5	30	3	
05020502001	218841		22	260	49	7,5	31,5	3	
05020503001	218858		24	280	53	8	36	3	
05020504001	218865		27	300	60	8,5	40	3	
05020505001	218872		30	330	66	9	43	3	
05020506001	218889		32	360	70	9,5	45,5	3	
05020507001	218896		36	460	80	10	50,5	3	

6003 Otevřený očkový klíč Joker, palcový



Code	EAN								
Code	4013288			mm	mm	mm	mm	mm	
05020220001	219046		1/4"	105	16	4	10	3	
05020211001	212979		5/16"	115	19	4,5	12,5	3	
05020212001	212986		3/8"	125	22	5	15	3	
05020213001	212993		7/16"	135	24,5	5	17	3	
05020214001	213006		1/2"	160	26	6	19	3	
05020215001	213013		9/16"	167	29	6	20	3	
05020216001	213020		5/8"	182	35	6,5	23	3	
05020217001	213037		11/16"	210	40	7,5	26	3	
05020218001	213044		3/4"	230	42	7,5	27,5	3	

6003 Otevřený očkový klíč Joker na pedály

Extra tenký pedálový klíč 6003 Joker Pedal je ideální pro úzká montážní místa.

- Zvlášť vhodné pro úzká místa
- Speciální geometrie čelistí rozšiřuje možnosti použití nářadí
- Malý zpětný úhel v otevřené straně umožňuje „uchopit“ šroub každých 15°
- Štíhlá očková strana, natočená o 15°
- Joker 6003 na pedály vel. 15 s plochými čelistmi pro montáž a demontáž pedálů
- S identifikátorem nářadí Take it easy: barevné označení podle velikosti

6003 Otevřený očkový klíč Joker na pedály



Code	EAN								
Code	4013288		mm	mm	mm	mm	mm	mm	
05020221001	220677		15	174	32	4,5	22	1	

6003 Joker 22 Set 1, sada otevřených očkových klíčů

Protože se montážní místa při šroubování neustále zužují, jsou zapotřebí nástroje, s nimiž mohou uživatelé úspěšně pracovat v těchto situacích. Úzká montážní místa vyžadují další nasazovací body nástrojů.

Lze tedy otevřené klíče modifikovat tak, aby se zvýšila možnost nasazení nástroje? Kombinace čelistí natočených o 7,5° a geometrie dvojitého šestihranu umožňuje zdvojení nasazovacích bodů.

Při opakovaném otáčení klíče o 180° kolem podélné osy během šroubování existují čtyři možnosti nasazení a matice nebo hlavy šroubů je možné „uchopit“ každých 15°.

Klíč Joker 6003 s chytrou geometrií čelistí rozšiřuje spektrum použití v úzkých montážních místech. Příslušný nasazovací bod najde Joker 6003 po každé otočce v podstatě sám. Štíhlá, a přesto robustní očková strana je vůči ose nářadí posunutá o 15°. Díky kvalitnímu zušlechťení povrchu je zajištěna vysoká a dlouho-trvající antikorozi ochrana.

S identifikátorem nářadí Take it easy: barevné označení podle velikostí.

- 22dílná sada otevřených očkových klíčů zvláště vhodná pro úzká montážní místa
- Speciální geometrie čelistí rozšiřuje možnosti použití nářadí
- Malý zpětný úhel v otevřené straně umožňuje „uchopit“ šroub každých 15°
- Štíhlá očková strana, natočená o 15°

6003 Joker 22 Set 1, sada otevřených očkových klíčů



Code	EAN		
05020232001	221087		1
		6003 Joker 1x 5,5x105; 1x 6x105; 1x 7x110; 1x 8x115; 1x 9x120; 1x 10x125; 1x 11x135; 1x 12x148; 1x 13x160; 1x 14x167; 1x 15x174; 1x 16x182; 1x 17x190; 1x 18x210; 1x 19x230; 1x 20x230; 1x 21x260; 1x 22x260; 1x 24x280; 1x 27x300; 1x 30x330; 1x 32x360	

6003 Joker 11 Imperial Set 1, sada otevřených očkových klíčů

- V robustní skládací brašně

6003 Joker 11 Imperial Set 1, sada otevřených očkových klíčů



Code	EAN		
05020231001	214195		1
		6003 Joker 1x 8x115; 1x 10x125; 1x 11x135; 1x 12x148; 1x 13x160; 1x 14x167; 1x 15x174; 1x 16x182; 1x 17x190; 1x 18x210; 1x 19x230	

6003 Joker 8 Set 1, sada otevřených očkových klíčů, palcové

- V robustní skládací brašně

6003 Joker 8 Set 1, sada otevřených očkových klíčů, palcové



Code	EAN		
05020241001	214201		1
		6003 Joker Imperial 1x 5/16"x115; 1x 3/8"x125; 1x 7/16"x135; 1x 1/2"x160; 1x 9/16"x167; 1x 5/8"x182; 1x 11/16"x210; 1x 3/4"x230	

6003 Joker 5 Imperial Set 1, sada otevřených očkových klíčů

- V robustní skládací brašně

6003 Joker 5 Imperial Set 1, sada otevřených očkových klíčů



Code	EAN		
05020230001	214171		1
		6003 Joker 1x 8x115; 1x 10x125; 1x 13x160; 1x 17x190; 1x 19x230	

Bicycle Set 10

5dílná sada otevřených klíčů Joker 6003 s extra tenkým provedením pro velikost 15. Protože jsou montážní místa při šroubování na kole velmi úzká, jsou zapotřebí nástroje, s nimiž může uživatel úspěšně pracovat i v takových situacích. Úzká montážní místa vyžadují další nasazovací body nástrojů.

Lze tedy otevřené klíče modifikovat tak, aby se zvýšila možnost nasazení nástroje? Kombinace čelistí natočených o 7,5° a geometrie dvojitého šestihranu umožňuje zdvojení nasazovacích bodů.

Při opakovaném otáčení klíče o 180° kolem podélné osy během šroubování existují čtyři možnosti nasazení a matice nebo hlavy šroubů je možné „uchopit“ každých 15°.

Klíč Joker 6003 s chytou geometrií čelistí rozšiřuje spektrum použití v úzkých montážních místech. Příslušný nasazovací bod najde Joker 6003 po každé otočce v podstatě sám. Štíhlá, a přesto robustní očková strana je vůči ose nářadí posunutá o 15°. Díky kvalitnímu zušlechťení povrchu je zajištěna vysoká a dlouhotrvající antikorozi ochrana.

S identifikátorem nářadí Take it easy: barevné označení podle velikostí. Pouzdro Joker lze díky upínacímu systému na zadní straně připevnit na stěnu, regál, v servisním vozidle a k systému Wera 2go.

- Zvlášť vhodné pro úzká místa na jízdním kole
- Speciální geometrie čelistí rozšiřuje možnosti použití nářadí
- Malý zpětný úhel v otevřené straně umožňuje „uchopit“ šroub každých 15°
- Štíhlá očková strana, natočená o 15°
- Joker 6003 na pedály vel. 15 s plochými čelistmi pro montáž a demontáž pedálů

Bicycle Set 10

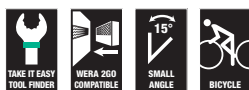

Code	EAN		
05004178001	4013288 220653		1
		6003 Joker 1x 8x115; 1x 9x120; 1x 10x125; 1x 13x160	
		6003 Joker Pedal 1x 15x174	
		K120 1x 50,0x70,0	

Bicycle Set 12

12dílná sada otevřených klíčů Joker 6003 s extra tenkým provedením pro velikost 15. Protože jsou montážní místa při šroubování na kole velmi úzká, jsou zapotřebí nástroje, s nimiž může uživatel úspěšně pracovat i v takových situacích. Úzká montážní místa vyžadují další nasazovací body nástrojů.

Lze tedy otevřené klíče modifikovat tak, aby se zvýšila možnost nasazení nástroje? Kombinace čelistí natočených o 7,5° a geometrie dvojitého šestihranu umožňuje zdvojení nasazovacích bodů.

Při opakovaném otáčení klíče o 180° kolem podélné osy během šroubování existují čtyři možnosti nasazení a matice nebo hlavy šroubů je možné „uchopit“ každých 15°.

Klíč Joker 6003 s chytou geometrií čelistí rozšiřuje spektrum použití v úzkých montážních místech. Příslušný nasazovací bod najde Joker 6003 po každé otočce v podstatě sám. Štíhlá, a přesto robustní očková strana je vůči ose nářadí posunutá o 15°. Díky kvalitnímu zušlechťení povrchu je zajištěna vysoká a dlouhotrvající antikorozi ochrana.

S identifikátorem nářadí Take it easy: barevné označení podle velikostí. Pouzdro Joker lze díky upínacímu systému na zadní straně připevnit na stěnu, regál, v servisním vozidle a k systému Wera 2go.

- Zvlášť vhodné pro úzká místa
- Speciální geometrie čelistí rozšiřuje možnosti použití nářadí
- Malý zpětný úhel v otevřené straně umožňuje „uchopit“ šroub každých 15°
- Štíhlá očková strana, natočená o 15°
- Joker 6003 na pedály vel. 15 s plochými čelistmi pro montáž a demontáž pedálů
- S identifikátorem nářadí Take it easy: barevné označení podle velikostí
- V robustní skládací brašně

Bicycle Set 12



Code	EAN		
05004181001	4013288 220721		1
		6003 Joker 1x 6x105; 1x 7x110; 1x 8x115; 1x 9x120; 1x 10x125; 1x 11x135; 1x 12x148; 1x 13x160; 1x 14x167; 1x 16x182; 1x 17x190	
		6003 Joker Pedal 1x 15x174	

6003 Joker 5 Imperial Set 1, sada otevřených očkových klíčů, palcové

- V robustní skládací brašně

6003 Joker 5 Imperial Set 1, sada otevřených očkových klíčů, palcové



Code		EAN		
05020240001		214188		1
		6003 Joker Imperial 1x 5/16"x115; 1x 3/8"x125; 1x 1/2"x160; 1x 9/16"x167; 1x 3/4"x230		

6004 Klíč Joker se samočinným nastavením

Mnoho uživatelů si přeje univerzální šroubovací nástroj s maximálním spektrem použití. Měl by to být jeden jediný nástroj pro mnoho metrických a palcových rozměrů.

Měl se samostatně nastavovat podle různých velikostí šroubů. Bezpečně zabrat, nic nepoškodit a umožnit vysokou pracovní rychlost.

Díky plynule vedeným čelistem nahrazuje klíč několik otevřených klíčů s jednotlivými rozměry.

Potřebná velikost se sama plynule nastaví při nasazení na šestihrannou matici nebo šroub. Integrovaný pákový mechanismus sevře šestihranný šroub nebo matici mezi čelistmi, což výrazně omezí nebezpečí vyklouznutí nebo poškození.

Rychlé a průběžné šroubování bez sejmutí klíče zajišťuje funkce ráčny. Díky použití rohových hranolů v čelistech lze realizovat zpětný úhel otáčení pouhých 30°.

Jednoramenná konstrukce ve spojení s funkcí ráčny a rohovým hroblem umožňuje práci i v úzkých místech. Přestavitelný klíč Joker 6004 je univerzálním šroubovacím nástrojem. Samočinné nastavení. Dobrý záběr. Rychlá práce.

- Klíč Joker 6004 nahrazuje všechny klíče na šrouby v uvedeném rozpětí rozměrů (metrickém i palcov)
- Automatické a plynulé uchopení šestihranných šroubů a matic
- Pákový mechanismus při uchopení zabráňuje sesmeknutí a poškození
- Rychlé a průběžné šroubování bez sejmutí klíče díky mechanické funkci ráčny
- Zpětný úhel otáčení pouhých 30° díky nasazení šroubů do rohových hranolů v čelistech

6004 Klíč Joker XS samonastavitelný klíč



Code		EAN						
05020099001		216892	7-10	1/4"-3/8"	117	7,7		3

6004 Klíč Joker S se samočinným nastavením



Code	EAN	mm	mm	mm			
05020100001	211729	10-13	7/16"-1/2"	154	10		3

6004 Klíč Joker M se samočinným nastavením



Code	EAN	mm	mm	mm			
05020103001	216908	13-16	1/2"-5/8"	188	12,4		3

6004 Klíč Joker L se samočinným nastavením



Code	EAN	mm	mm	mm			
05020101001	214706	16-19	5/8"-3/4"	224	14		3

6004 Klíč Joker XL samonastavitelný klíč



Code	EAN	mm	mm	mm			
05020104001	216915	19-24	3/4"-15/16"	256	16		2

6004 Klíč Joker XXL se samočinným nastavením



Code	EAN	mm	mm	mm			
05020102001	214713	24-32	15/16"-1 1/4"	322	20		3

6004 Joker 4 Set 1 Sada klíčů se samočinným nastavením

- Kompaktní skládací pouzdro se čtyřmi přestavitelnými klíči Joker 6004 pokrývá všechny metrické a palcové rozměry v rozsahu použití od 7 do 19 mm nebo 1/4" až 3/4"

6004 Joker 4 Set 1 Sada klíčů se samočinným nastavením



Code	EAN		
05020110001	217516		1
		6004 Joker XS 1x 7-10 (1/4"-3/8")x117	
		6004 Joker S 1x 10-13 (7/16"-1/2")x154	
		6004 Joker M 1x 13-16 (1/2"-5/8")x188	
		6004 Joker L 1x 16-19 (5/8"-3/4")x224	



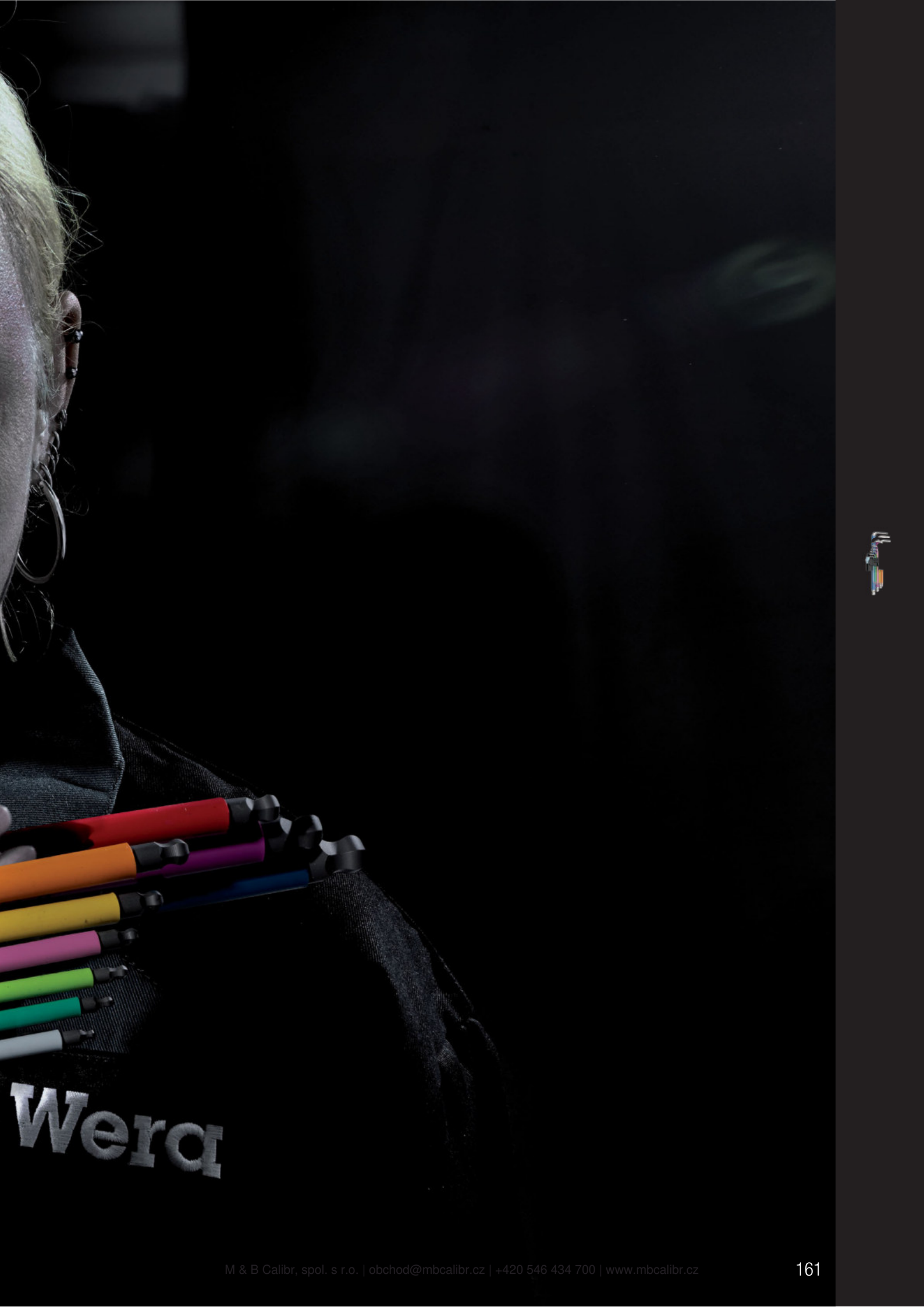

Werd

Hex-Plus – umožňuje dlouhou životnost šroubů s vnitřním šestihranem

Nedochází k poškození profilu ("protáčení").

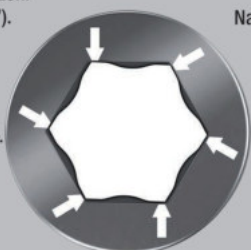

Nadprůměrná životnost.

Kraftform Stainless – materiál z ušlechtilé oceli pro minimalizaci cizí rzi

Materiál z nerezové oceli k zabránění vzniku cizí rzi.

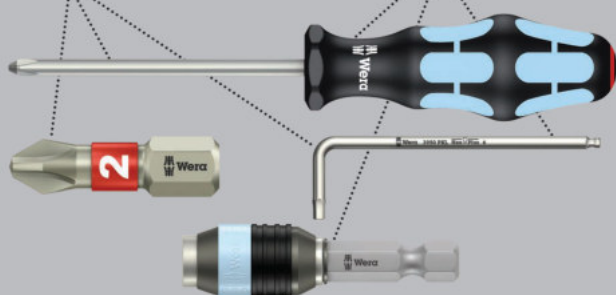

Vakuově kalené nářadí - vhodné do každé dílny.

Sada kvalitních úhlových klíčů na šrouby s vnitřním šestihranem z nerezové oceli od firmy Wera. Nerezová ocel zabraňuje přenosu cizí rzi.

Profil Hex-Plus umožňuje větší dosedací plochy v hlavě šroubu. Vrubový účinek se tak snižuje minimum, je téměř vyloučeno zničení hlavy šroubu. S šestihranem a kulovou hlavou na dlouhém ramenu: Díky kulovitým profilům lze vychýlit nebo natočit osu nářadí vůči ose šroubu, takže se může šroubovat „za roh“.

S identifikátorem nářadí „Take it easy“: Barevné označení podle velikostí. V téměř neopotřebitelném držáku na úhlové klíče.

- Řešení problémů s cizí rzi: Šroubování nerezové oceli z nerezovou ocelí!
- Hex-Plus zajišťuje delší životnost šroubů s vnitřním šestihranem
- S identifikátorem nářadí „Take it easy“: Barevné označení podle velikostí
- Odolný materiál držáku pro vyšší životnost
- Barevné kódování, opláštění bužirkou příjemné na dotyk, i při nízkých teplotách

3950/9 Hex-Plus Multicolour Stainless 1 Sada zástrčných klíčů, metrická, nerezová ocel



Code	EAN		
05022669001	4013288		
	185211		1
		3950 SPKL Multicolour 1x 1,5x90; 1x 2,0x101; 1x 2,5x112; 1x 3,0x123; 1x 4,0x137; 1x 5,0x154; 1x 6,0x172; 1x 8,0x195; 1x 10,0x224	

3950/9 Hex-Plus Stainless 1 Sada zástrčných klíčů, metrická, nerezová ocel

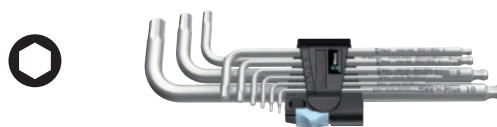

Code	EAN		
05022720001	4013288		
	111364		10
		3950 PKL 1x 1,5x90; 1x 2,0x101; 1x 2,5x112; 1x 3,0x123; 1x 4,0x137; 1x 5,0x154; 1x 6,0x172; 1x 8,0x195; 1x 10,0x224	

3950/9 Hex-Plus Stainless 1 SB Sada zástrčných klíčů, metrická, nerezová ocel



Code	EAN		
05073544001	4013288		
	180377		1
		3950 PKL 1x 1,5x90; 1x 2,0x101; 1x 2,5x112; 1x 3,0x123; 1x 4,0x137; 1x 5,0x154; 1x 6,0x172; 1x 8,0x195; 1x 10,0x224	

3950/9 Hex-Plus Imperial Stainless 1 Sada úhlových klíčů, palcová, nerezová ocel

- V robustní skládací brašně

3950/9 Hex-Plus Imperial Stainless 1 Sada úhlových klíčů, palcová, nerezová ocel



Code	EAN		
05022721001	4013288		1
		○ 3950 PKL inch 1x 3/32"x112; 1x 7/64"x119; 1x 1/8"x123; 1x 9/64"x130; 1x 5/32"x137; 1x 3/16"x154; 1x 1/4"x185; 1x 5/16"x195; 1x 3/8"x224	

950/9 Hex-Plus Multicolour HF 1 Sada zástrčných klíčů, metrická, BlackLaser, s přidržovací funkcí

- S přidržovací funkcí pro šrouby s vnitřním šestihranem
- S šestihranem a kulovou hlavou na dlouhém ramenu
- Barevné kódování, opláštění bužirkou příjemné na dotyk,
- i při nízkých teplotách

950/9 Hex-Plus Multicolour HF 1 Sada zástrčných klíčů, metrická, BlackLaser, s přidržovací funkcí



Code	EAN		
05022210001	4013288		1
		○ 950 SPKL Multicolour 1x 1,5x90; 1x 2,0x101; 1x 2,5x112	
		○ 950 SPKL HF Multicolour 1x 3,0x123; 1x 4,0x137; 1x 5,0x154; 1x 6,0x172; 1x 8,0x195; 1x 10,0x224	

950/9 Hex-Plus Multicolour 1 Sada zástrčných klíčů, metrická, BlackLaser



Code	EAN		
05022089001	4013288		5
	180841	○ 950 SPKL Multicolour 1x 1,5x90; 1x 2,0x101; 1x 2,5x112; 1x 3,0x123; 1x 4,0x137; 1x 5,0x154; 1x 6,0x172; 1x 8,0x195; 1x 10,0x224	

950/9 Hex-Plus Multicolour 1 SB Multicolour Sada zástrčných klíčů, metrická, BlackLaser



Code	EAN		
05073593001	4013288		1
	165688	○ 950 SPKL Multicolour 1x 1.5x90; 1x 2.0x101; 1x 2.5x112; 1x 3.0x123; 1x 4.0x137; 1x 5.0x154; 1x 6.0x172; 1x 8.0x195; 1x 10.0x224	

Úhlové klíče ve dvoukomponentním klipu

Bezpečné usazení klíčů v klipu.

Dlouhá životnost díky celopryžovému materiálu.

Komfortní oetvirací/zavírací mechanismus.

Označení velikosti na klipu.



950/9 Hex-Plus Multicolour 2 Sada zástrčných klíčů, metrická, BlackLaser



Code	EAN		
05133164001	4013288		1
		950 SPKS Multicolour 1x 1,5x50; 1x 2,0x56; 1x 2,5x63; 1x 3,0x71; 1x 4,0x80; 1x 5,0x90; 1x 6,0x100; 1x 8,0x112; 1x 10,0x125	

3950/9 Sada úhlových klíčů Hex-Plus Multicolour Imperial Stainless 1, palcové, nerezová ocel

Sada kvalitních úhlových klíčů z nerezové oceli na palcové šrouby s vnitřním šestihranem od společnosti Wera. Nerezová ocel zabraňuje přenosu cizí rzi.

Profil Hex-Plus umožňuje větší styčné plochy v hlavě šroubu. Tím se snižuje vrubový efekt na minimum a destrukce hlavy šroubu je prakticky vyloučena.

S šestihranem a kulovou hlavou na dlouhém ramenu: Díky kulovitým profilům lze vychýlit nebo natočit osu nářadí vůči ose šroubu, takže se může šroubovat „za roh“.

Identifikátor nářadí „Take it easy“ s barevným označením podle velikostí. V téměř nepotřebitelném držáku na úhlové klíče.

3950/9 Sada úhlových klíčů Hex-Plus Multicolour Imperial Stainless 1, palcové, nerezová ocel



Code	EAN		
	4013288		1
05022860001	221360	3950 SPKL Multicolour Imperial 1x 5/64"x101; 1x 3/32"x112; 1x 1/8"x123; 1x 5/32"x137; 1x 3/16"x154; 1x 7/32"x172; 1x 1/4"x185; 1x 5/16"x195; 1x 3/8"x224	

950/9 Hex-Plus Multicolour Imperial 1 Sada zástrčných klíčů, palcová, BlackLaser

- V robustní skládací brašně

950/9 Hex-Plus Multicolour Imperial 1 Sada zástrčných klíčů, palcová, BlackLaser

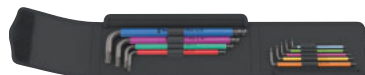

Code	EAN		
	4013288		1
05022639001	182593	950 SPKL inch 1x 5/64"x101; 1x 3/32"x112; 1x 1/8"x123; 1x 5/32"x137; 1x 3/16"x154; 1x 7/32"x172; 1x 1/4"x185; 1x 5/16"x195; 1x 3/8"x224	

950/9 Hex-Plus Multicolour Imperial 2 Sada zástrčných klíčů, palcová, BlackLaser



Code	EAN		
05022640001	4013288	219107	1
		○ 950 SPKL inch 1x 5/64"x101; 1x 3/32"x112; 1x 1/8"x123; 1x 5/32"x137; 1x 3/16"x154; 1x 7/32"x172; 1x 1/4"x185; 1x 5/16"x195; 1x 3/8"x224	

950/7 Hex-Plus Multicolour Magnet 1 sada zástrčných klíčů, metrická, BlackLaser

- Často pomáhá, když se šroub přidržuje k úhlovému klíči magnetickou silou. Spony Wera s magnetizačním přístrojem umožňují proto obratem ruky zmagnetizovat nebo odmagnetizovat úhlové klíče.

950/7 Hex-Plus Multicolour Magnet 1 sada zástrčných klíčů, metrická, BlackLaser



Code	EAN		
05022534001	4013288	183750	5
		○ 950 SPKL 1x 1,5x90; 1x 2,0x101; 1x 2,5x112; 1x 3,0x123; 1x 4,0x137; 1x 5,0x154; 1x 6,0x172	

950/9 L Hex-Plus HF 1 Sada zástrčných klíčů, metrická, chromovaný, s přidržovací funkcí

- Přidržovací funkce na dlouhém profilu udržuje šrouby bezpečně na nářadí
- Vysoká ochrana proti korozi díky pochromovanému trupu

950/9 L Hex-Plus HF 1 Sada zástrčných klíčů, metrická, chromovaný, s přidržovací funkcí



Code	EAN		
05022130001	4013288	207227	1
		○ 950 L 1x 1,5x90 ¹⁾ ; 1x 2,0x100; 1x 2,5x112	
		○ 950 L HF 1x 3,0x126; 1x 4,0x140; 1x 5,0x160; 1x 6,0x180; 1x 8,0x200; 1x 10,0x219	

¹⁾Běžný šestihranný profil

950/9 Hex-Plus 1 Sada zástrčných klíčů, metrická, chromovaná



Code	EAN		
05022087001	4013288	104816	10
		○ 950 PKL 1x 1,5x90 ¹⁾ ; 1x 2,0x100; 1x 2,5x112; 1x 3,0x126; 1x 4,0x140; 1x 5,0x160; 1x 6,0x180; 1x 8,0x200; 1x 10,0x219	

¹⁾Běžný šestihranný profil

950/9 Hex-Plus 1 SB Sada zástrčných klíčů, metrická, chromovaná



Code	EAN		
05073391001	4013288	030160	1
		○ 950 PKL 1x 1,5x90 ¹⁾ ; 1x 2,0x100; 1x 2,5x112; 1x 3,0x126; 1x 4,0x140; 1x 5,0x160; 1x 6,0x180; 1x 8,0x200; 1x 10,0x219	

¹⁾Běžný šestihranný profil

950/9 Hex-Plus 2 Sada zástrčných klíčů, metrická, chromovaná



Code	EAN		
	4013288		
05021909001	111937		10
		950 L 1x 1,5x90 ¹⁾ ; 1x 2,0x100; 1x 2,5x112; 1x 3,0x126; 1x 4,0x140; 1x 5,0x160; 1x 6,0x180; 1x 8,0x200; 1x 10,0x219	

¹⁾Běžný šestihřanný profil

950/9 Hex-Plus 3 Sada zástrčných klíčů, metrická, chromovaná

- Krátké provedení
- S šestihřanem a kulovou hlavou na dlouhém ramenu

950/9 Hex-Plus 3 Sada zástrčných klíčů, metrická, chromovaná



Code	EAN		
	4013288		
05133163001	112255		10
		950 PKS 1x 1,5x50 ¹⁾ ; 1x 2,0x56; 1x 2,5x63; 1x 3,0x71; 1x 4,0x80; 1x 5,0x90; 1x 6,0x100; 1x 8,0x112; 1x 10,0x125	

¹⁾Běžný šestihřanný profil

950/9 Hex-Plus 4 Sada zástrčných klíčů, metrická, chromovaná

- Velmi krátké rameno pro použití u těžko přístupných šroubů
- S šestihřanem a kulovou hlavou na dlouhém ramenu

950/9 Hex-Plus 4 Sada zástrčných klíčů, metrická, chromovaná



Code	EAN		
	4013288		
05073594001	139177		1
		950 PKLS 1x 1,5x90 ¹⁾ ; 1x 2,0x100; 1x 2,5x112; 1x 3,0x126; 1x 4,0x140; 1x 5,0x160; 1x 6,0x180; 1x 8,0x200; 1x 10,0x219	

¹⁾Běžný šestihřanný profil

950/9 Hex-Plus 5 Sada zástrčných klíčů, metrická, chromovaná



Code	EAN		
	4013288		
05021406001	111890		10
		950 1x 1,5x45 ¹⁾ ; 1x 2,0x50; 1x 2,5x56; 1x 3,0x63; 1x 4,0x70; 1x 5,0x80; 1x 6,0x90; 1x 8,0x100; 1x 10,0x112	

¹⁾Běžný šestihřanný profil.

950/9 Hex-Plus 6 Sada zástrčných klíčů, metrická, BlackLaser

- BlackLaser pro vyšší ochranu proti korozi a dlouhou životnost

950/9 Hex-Plus 6 Sada zástrčných klíčů, metrická, BlackLaser



Code	EAN		
	4013288		
05022086001	104809		10
		950 PKL BM 1x 1,5x90 ¹⁾ ; 1x 2,0x100; 1x 2,5x112; 1x 3,0x126; 1x 4,0x140; 1x 5,0x160; 1x 6,0x180; 1x 8,0x200; 1x 10,0x219	

¹⁾Běžný šestihřanný profil

950/9 Hex-Plus 6 SB Sada zástrčných klíčů, metrická, BlackLaser



Code	EAN		
	4013288		
05073596001	106414		1
		950 PKL BM 1x 1,5x90 ¹⁾ ; 1x 2,0x100; 1x 2,5x112; 1x 3,0x126; 1x 4,0x140; 1x 5,0x160; 1x 6,0x180; 1x 8,0x200; 1x 10,0x219	

¹⁾Běžný šestihřanný profil

950/9 Hex-Plus 7 Sada zástrčných klíčů, metrická, BlackLaser

- Krátké provedení

950/9 Hex-Plus 7 Sada zástrčných klíčů, metrická, BlackLaser



Code	EAN		
05021737001	4013288 112286		10
		950 BM 1x 1,5x45 ¹⁾ ; 1x 2,0x50; 1x 2,5x56; 1x 3,0x63; 1x 4,0x70; 1x 5,0x80; 1x 6,0x90; 1x 8,0x100; 1x 10,0x112	

¹⁾Běžný šestihranný profil

950/7 Hex-Plus Magnet 1 Magnetická sada zástrčných klíčů, metrická, chromovaná

- Často pomáhá, když se šroub přidržuje k úhlovému klíči magnetickou silou. Spony Wera s magnetizačním přístrojem umožňují proto obratem ruky zmagnetizovat nebo odmagnetizovat úhlové klíče.

950/7 Hex-Plus Magnet 1 Magnetická sada zástrčných klíčů, metrická, chromovaná



Code	EAN		
05022101001	4013288 111968		10
		950 PKL 1x 1,5x90 ¹⁾ ; 1x 2,0x100; 1x 2,5x112; 1x 3,0x126; 1x 4,0x140; 1x 5,0x160; 1x 6,0x180	

¹⁾Běžný šestihranný profil

950/7 Hex-Plus 1 Sada zástrčných klíčů, metrická, chromovaná

- S šestihranem a kulovou hlavou na dlouhém ramenu

950/7 Hex-Plus 1 Sada zástrčných klíčů, metrická, chromovaná



Code	EAN		
05022181001	4013288 111883		10
		950 PKL 1x 1,5x90 ¹⁾ ; 1x 2,0x100; 1x 2,5x112; 1x 3,0x126; 1x 4,0x140; 1x 5,0x160; 1x 6,0x180	

¹⁾Běžný šestihranný profil

950/13 Hex-Plus Imperial 1 Sada zástrčných klíčů, palcová, BlackLaser

- BlackLaser pro vyšší ochranu proti korozi a dlouhou životnost
- S šestihranem a kulovou hlavou na dlouhém ramenu

950/13 Hex-Plus Imperial 1 Sada zástrčných klíčů, palcová, BlackLaser



Code	EAN		
05021728001	4013288 111982		10
		950 PKL inch 1x 0,05"x83 ¹⁾ ; 1x 1/16"x91 ¹⁾ ; 1x 5/64"x100; 1x 3/32"x112; 1x 7/64"x119; 1x 1/8"x126; 1x 9/64"x132; 1x 5/32"x140; 1x 3/16"x160; 1x 7/32"x180; 1x 1/4"x190; 1x 5/16"x200; 1x 3/8"x212	

¹⁾Běžný šestihranný profil

950/13 Sada úhlových klíčů Hex-Plus Imperial 1 SB, palcové, BlackLaser

Sada kvalitních úhlových klíčů na palcové šrouby s vnitřním šestihranem v praktickém držáku z odolného materiálu pro trvalé a bezpečné skladování úhlových klíčů a jejich snadné vyjímání.

Úhlové klíče s profilem Hex-Plus: Umožňuje větší dosedací plochy v hlavě šroubu. Tím se snižuje vrubový efekt na minimum a destrukce hlavy šroubu je prakticky vyloučena.

Kulový tvar profilu umožňuje bezpečnou práci i v těžko dosažitelných montážních polohách.

Povrchová úprava BlackLaser zajišťuje vynikající ochranu povrchu i proti korozi a dlouhou životnost. Laserem vypálené, a díky tomu trvalé, označení velikosti na úhlových klíčích pro snadné vyhledávání.

950/13 Sada úhlových klíčů Hex-Plus Imperial 1 SB, palcové, BlackLaser



Code	EAN		
05021721001	221315	 950 PKL inch 1x 0.05"x83 ¹⁾ ; 1x 1/16"x91 ¹⁾ ; 1x 5/64"x100; 1x 3/32"x112; 1x 7/64"x119; 1x 1/8"x126; 1x 9/64"x132; 1x 5/32"x140; 1x 3/16"x160; 1x 7/32"x180; 1x 1/4"x190; 1x 5/16"x200; 1x 3/8"x212	1

¹⁾Běžný šestihranný profil

950/9 Hex-Plus Imperial 1 Sada zástrčných klíčů, palcová, BlackLaser



Code	EAN		
05022171001	111975	 950 PKL inch 1x 5/64"x100; 1x 3/32"x112; 1x 1/8"x126; 1x 5/32"x140; 1x 3/16"x160; 1x 7/32"x180; 1x 1/4"x190; 1x 5/16"x200; 1x 3/8"x212	10

950/9 Hex-Plus Imperial 1 SB Sada zástrčných klíčů, palcová, BlackLaser



Code	EAN		
05133180001	154118	 950 PKL inch 1x 5/64"x100; 1x 3/32"x112; 1x 1/8"x126; 1x 5/32"x140; 1x 3/16"x160; 1x 7/32"x180; 1x 1/4"x190; 1x 5/16"x200; 1x 3/8"x212	1

Bicycle Set 4

Úhlové klíče z kruhového materiálu příjemného na omak s umělohmotným pláštěm pro použití na kole. Plášť zpřiměňuje práci také při nízkých teplotách a šetří prsty.

Veškeré úhlové klíče jsou díky svému barevnému označení velikostí rychle po ruce. Pro šrouby s vnitřním šestihranem a TORX® šrouby. V robustní a lehké skládací tašce.

- Díky praktické, lehké skládací tašce je můžete vzít snadno s sebou

Bicycle Set 4



Code	EAN			
05004173001	211446			1
		○	950 SPKL Multicolour 1x 2,0x101; 1x 2,5x112	
		○	950 SPKL HF Multicolour 1x 3,0x123; 1x 4,0x137; 1x 5,0x154; 1x 6,0x172; 1x 8,0x195	
		⊛	967 SXL TORX® HF Multicolour 1x TX 10x112; 1x TX 25x154	

3950 SPKL Multicolour úhlový klíč, metrický, nerezová ocel

Kvalitní úhlový klíč na šrouby s vnitřním šestihranem z nerezové oceli od firmy Wera. Nerezová ocel zabraňuje přenosu cizí rzi.

Profil Hex-Plus umožňuje větší dosedací plochy v hlavě šroubu. Vrubový účinek se tak snižuje minimum, je téměř vyloučeno zničení hlavy šroubu.

S šestihranem a kulovou hlavou na dlouhém ramenu:

Díky kulovitým profilům lze vychýlit nebo natočit osu nářadí vůči ose šroubu, takže se může šroubovat „za roh“.

S identifikátorem nářadí „Take it easy“: Barevné označení podle velikostí. V téměř nepotřebitelném držáku na úhlové klíče.

- Řešení problémů s cizí rzi: Šroubování nerezové oceli s nerezovou ocelí!
- Hex-Plus zajišťuje delší životnost šroubů s vnitřním šestihranem
- Nerezové úhlové klíče zabraňují vniknutí cizí rzi do nerezových šroubů
- S identifikátorem nářadí „Take it easy“: Barevné označení podle velikostí
- Odolný materiál držáku pro vyšší životnost

3950 SPKL Multicolour úhlový klíč, metrický, nerezová ocel



Code	EAN	Ø	L ₁	L ₂	L ₃	L ₄	L ₅	
05022660001	185792	1,5	90	14	3 1/2"	9/16"	10	
05022661001	185808	2,0	101	16	4"	5/8"	10	
05022662001	185815	2,5	112	19	4 7/16"	3/4"	10	
05022663001	185822	3,0	123	21	4 7/8"	27/32"	10	
05022664001	185839	4,0	137	24	5 3/8"	1"	10	
05022665001	185846	5,0	154	27	6 1/16"	1 1/16"	10	
05022666001	185860	6,0	172	31	6 3/4"	1 1/4"	10	
05022667001	185877	8,0	195	37	7 11/16"	1 7/16"	10	
05022668001	185884	10,0	224	42	9"	1 11/16"	10	

3950 SPKL Multicolour úhlový klíč, palcový, nerezová ocel



Code	EAN	Ø	L ₁	L ₂	L ₃	L ₄	📦
		mm	mm	mm	mm	mm	
05022850001	221384	5/64"	101	16	4"	5/8"	10
05022851001	221469	3/32"	112	19	4 7/16"	3/32"	10
05022852001	221452	1/8"	123	21	4 7/8"	1/8"	10
05022853001	221445	5/32"	137	24	5 3/8"	5/32"	10
05022854001	221438	3/16"	154	27	6 1/16"	3/16"	10
05022855001	221377	7/32"	172	31	6 3/4"	7/32"	10
05022856001	221421	1/4"	185	34	7 1/4"	1/4"	10
05022857001	221414	5/16"	195	37	7 11/16"	5/16"	10
05022858001	221407	3/8"	224	42	9"	3/8"	10

3950 PKL úhlový klíč, metrický, nerezová ocel



Code	EAN	Ø	L ₁	L ₂	L ₃	L ₄	📦
		mm	mm	mm	mm	mm	
05022700001	111265	1,5	90	14	3 1/2"	9/16"	10
05022701001	111272	2,0	101	16	4"	5/8"	10
05022702001	111289	2,5	112	19	4 7/16"	3/4"	10
05022703001	111296	3,0	123	21	4 7/8"	27/32"	10
05022704001	111302	4,0	137	24	5 3/8"	1"	10
05022705001	111319	5,0	154	27	6 1/16"	1 1/16"	10
05022706001	111326	6,0	172	31	6 3/4"	1 1/4"	10
05022708001	111340	8,0	195	37	7 11/16"	1 7/16"	10
05022709001	111357	10,0	224	42	9"	1 11/16"	10

3950 PKL úhlový klíč, palcový, nerezová ocel



Code	EAN	Ø	L ₁	L ₂	L ₃	L ₄	📦
		mm	mm	mm	mm	mm	
05022710001	117151	3/32"	112	19	4 7/16"	3/4"	10
05022711001	117168	7/64"	119	20	4 3/4"	25/32"	10
05022712001	117175	1/8"	123	21	4 7/8"	27/32"	10
05022713001	117182	9/64"	130	22	5 3/16"	29/32"	10
05022714001	117199	5/32"	137	24	5 3/8"	1"	10
05022715001	117205	3/16"	154	27	6 1/16"	1 1/16"	10
05022716001	117212	1/4"	185	34	7 1/4"	1 5/16"	10
05022717001	117229	5/16"	195	37	7 11/16"	1 7/16"	10
05022718001	117236	3/8"	224	42	9"	1 11/16"	5

950 SPKL HF Zástrčný klíč, Multicolour, metrický, BlackLaser s přidržovací funkcí

- Přidržovací funkce drží šrouby bezpečně na nářadí

950 SPKL HF Zástrčný klíč, Multicolour, metrický, BlackLaser s přidržovací funkcí



Code	EAN	Ø	L ₁	L ₂	L ₃	L ₄	📦
		mm	mm	mm	mm	mm	
05022200001	188342	3,0	123	21	4 7/8"	27/32"	10
05022201001	188359	4,0	137	24	5 3/8"	1"	10
05022202001	188366	5,0	154	27	6 1/16"	1 1/16"	10
05022203001	188373	6,0	172	31	6 3/4"	1 1/4"	10
05022204001	188380	8,0	195	37	7 11/16"	1 7/16"	10
05022205001	188397	10,0	224	42	9"	1 11/16"	10

950 SPKL Zástrčný klíč Multicolour, metrický, BlackLaser

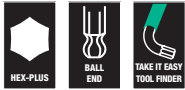

	EAN		⊘	L ₁	L ₂	L ₃	L ₄	
Code	4013288		mm	mm	mm			
05022600001	167842		1,5	90	14	3 1/2"	9/16"	10
05022602001	167934		2,0	101	16	4"	5/8"	10
05022604001	167859		2,5	112	19	4 7/16"	3/4"	10
05022606001	167866		3,0	123	21	4 7/8"	27/32"	10
05022608001	167873		4,0	137	24	5 3/8"	1"	10
05022610001	167880		5,0	154	27	6 1/16"	1 1/16"	10
05022612001	167897		6,0	172	31	6 3/4"	1 1/4"	10
05022614001	167903		8,0	195	37	7 11/16"	1 7/16"	10
05022616001	167910		10,0	224	42	9"	1 11/16"	10

950 SPKL Zástrčný klíč Multicolour, palcový, BlackLaser

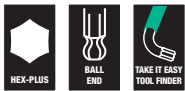

	EAN		⊘	L ₁	L ₂	L ₃	L ₄	
Code	4013288			mm	mm			
05022630001	182500		5/64"	101	16	4"	5/8"	10
05022631001	182517		3/32"	112	19	4 7/16"	3/4"	10
05022632001	182524		1/8"	123	21	4 7/8"	27/32"	10
05022633001	182531		5/32"	137	24	5 3/8"	1"	10
05022634001	182548		3/16"	154	27	6 1/16"	1 1/16"	10
05022635001	182555		7/32"	172	31	6 3/4"	1 1/4"	10
05022636001	182562		1/4"	185	34	7 1/4"	1 5/16"	10
05022637001	182579		5/16"	195	37	7 11/16"	1 7/16"	10
05022638001	182586		3/8"	224	42	9"	1 11/16"	10

950 SPKS Zástrčný klíč Multicolour, metrický, BlackLaser

- Krátké provedení

950 SPKS Zástrčný klíč Multicolour, metrický, BlackLaser



	EAN		⊘	L ₁	L ₂	L ₃	L ₄	
Code	4013288		mm	mm	mm			
05022678001	211910		1,5	50	14	2"	9/16"	10
05022670001	211934		2,0	56	16	2 7/32"	5/8"	10
05022671001	211927		2,5	63	19	2 1/2"	3/4"	10
05022672001	211941		3,0	71	21	2 3/4"	27/32"	10
05022673001	211958		4,0	80	24	3 1/8"	1"	10
05022674001	211965		5,0	90	27	3 1/2"	1 1/16"	10
05022675001	211972		6,0	100	31	4"	1 1/4"	10
05022676001	211989		8,0	112	37	4 7/16"	1 7/16"	10
05022677001	211996		10,0	125	42	5"	1 11/16"	10



950 PKL Zástrčný klíč, metrický, chromovaný

- Vysoká ochrana proti korozi díky pochromovanému trupu
- S šestihranem a kulovou hlavou na dlouhém ramenu

950 PKL Zástrčný klíč, metrický, chromovaný



Code	EAN	Ø	L ₁	L ₂	L ₃	L ₄	
05022050001 ¹⁾	018779	1,5	90	14	3 1/2"	9/16"	10
05022052001	018786	2,0	100	16	4"	5/8"	10
05022054001	018793	2,5	112	18	4 7/16"	23/32"	10
05022056001	018809	3,0	126	20	5"	25/32"	10
05022058001	018816	4,0	140	25	5 1/2"	1"	10
05022060001	018823	5,0	160	28	6 5/16"	1 3/32"	10
05022062001	018830	6,0	180	32	7 1/16"	1 1/4"	10
05022063001	037718	7,0	190	34	7 1/2"	1 5/16"	10
05022064001	018847	8,0	200	36	8"	1 7/16"	10
05022066001	018854	10,0	219	40	8 11/16"	1 9/16"	10
05022067001	038708	12,0	248	45	10"	1 3/4"	5

¹⁾Běžný šestihřanný profil

950 PKL BM Zástrčný klíč, metrický, BlackLaser

- BlackLaser pro vyšší ochranu proti korozi a dlouhou životnost
- S šestihranem a kulovou hlavou na dlouhém ramenu

950 PKL BM Zástrčný klíč, metrický, BlackLaser



Code	EAN	Ø	L ₁	L ₂	L ₃	L ₄	
05027101001 ¹⁾	094988	1,5	90	14	3 1/2"	9/16"	10
05027102001	094995	2,0	100	16	4"	5/8"	10
05027103001	095008	2,5	112	18	4 7/16"	23/32"	10
05027104001	095015	3,0	126	19	5"	3/4"	10
05027105001	095022	4,0	140	25	5 1/2"	1"	10
05027106001	095039	5,0	160	28	6 5/16"	1 3/32"	10
05027107001	095046	6,0	180	32	7 1/16"	1 1/4"	10
05027110001	095053	7,0	190	34	7 1/2"	1 5/16"	10
05027108001	095060	8,0	200	36	8"	1 7/16"	10
05027109001	095077	10,0	219	40	8 11/16"	1 9/16"	10
05027111001	095084	12,0	248	45	10"	1 3/4"	5

¹⁾Běžný šestihřanný profil

950 PKL Zástrčný klíč, palcový, BlackLaser



Code	EAN	Ø	L ₁	L ₂	L ₃	L ₄	
05022079001 ¹⁾	041203	0,05"	83	14	3 1/4"	9/16"	10
05022081001 ¹⁾	041210	1/16"	91	15	3 1/2"	19/32"	10
05022068001	018861	5/64"	100	16	4"	5/8"	10
05022070001	018878	3/32"	112	18	4 7/16"	23/32"	10
05022071001	041227	7/64"	119	19	4 3/4"	3/4"	10
05022072001	018885	1/8"	126	20	5"	25/32"	10
05022073001	041234	9/64"	132	23	5 3/16"	29/32"	10
05022074001	018892	5/32"	140	25	5 1/2"	1"	10
05022076001	018908	3/16"	160	25	6 5/16"	1"	10
05022078001	018915	7/32"	180	27	7 1/16"	1 1/16"	10
05022080001	018922	1/4"	190	34	7 1/2"	1 5/16"	10
05022082001	018939	5/16"	200	36	8"	1 7/16"	10
05022095001	038739	3/8"	212	38	8 3/8"	1 1/2"	5
05022096001	038746	1/2"	224	40	9"	1 9/16"	5

¹⁾Běžný šestihřanný profil

950 PKLS Zástrčný klíč, metrický, chromovaný

- Velmi krátké rameno pro použití u těžko přístupných šroubů.

950 PKLS Zástrčný klíč, metrický, chromovaný



Code	EAN	Ø	L ₁	L ₂	L ₃	L ₄	
05022040001 ¹⁾	139429	1,5	90	4,5	3 1/2"	11/64"	10
05022041001	139283	2,0	100	5,5	4"	7/32"	10
05022042001	139290	2,5	112	6,5	4 7/16"	1/4"	10
05022043001	139306	3,0	126	7,5	5"	19/64"	10
05022044001	139313	4,0	140	10,0	5 1/2"	25/64"	10
05022045001	139320	5,0	160	12	6 5/16"	15/32"	10
05022046001	139337	6,0	180	15	7 1/16"	19/32"	10
05022047001	139344	8,0	200	19	8"	3/4"	10
05022048001	139351	10,0	219	22	8 5/8"	7/8"	10

¹⁾Běžný šestihřanný profil

950 PKS Zástrčný klíč, metrický, chromovaný

- Krátké provedení pro zvlášť obtížně přístupná místa

950 PKS Zástrčný klíč, metrický, chromovaný



Code	EAN	Ø	L ₁	L ₂	L ₃	L ₄		
05133150001 ¹⁾	098047	1,5	50	14	2"	9/16"		10
05133151001	098054	2,0	56	16	2 7/32"	5/8"		10
05133152001	098061	2,5	63	18	2 1/2"	23/32"		10
05133153001	098078	3,0	71	20	2 3/4"	25/32"		10
05133154001	098085	4,0	80	22	3"	29/32"		10
05133155001	098092	5,0	90	25	3 1/2"	1"		10
05133156001	098108	6,0	100	28	4"	1 3/32"		10
05133157001	098115	8,0	112	32	4 7/16"	1 1/4"		10
05133158001	098122	10,0	125	36	5"	1 5/16"		10

¹⁾Běžný šestihřanný profil

950 L HF Zástrčný klíč, metrický, chromovaný, s přidržovací funkcí

- Přidržovací funkce na dlouhém profilu udržuje šrouby bezpečně na nářadí

950 L HF Zástrčný klíč, metrický, chromovaný, s přidržovací funkcí



Code	EAN	Ø	L ₁	L ₂	L ₃	L ₄		
05022120001	207258	3,0	126	20	5"	25/32"		10
05022121001	207265	4,0	140	25	5 1/2"	1"		10
05022122001	207319	5,0	160	28	6 3/16"	1 3/32"		10
05022123001	207326	6,0	180	32	7 1/16"	1 1/4"		10
05022124001	207340	8,0	200	36	8"	1 7/16"		10
05022125001	207333	10,0	219	40	8 11/16"	1 9/16"		5

950 L Zástrčný klíč, metrický, chromovaný



Code	EAN	Ø	L ₁	L ₂	L ₃	L ₄		
05021600001 ¹⁾	038722	1,5	90	14	3 1/2"	9/16"		10
05021605001	018656	2,0	100	16	4"	5/8"		10
05021610001	018663	2,5	112	18	4 7/16"	23/32"		10
05021615001	018670	3,0	126	20	5"	25/32"		10
05021620001	018687	4,0	140	25	5 1/2"	1"		10
05021625001	018694	5,0	160	28	6 5/16"	1 3/32"		10
05021630001	018700	6,0	180	32	7 1/16"	1 1/4"		10
05021632001	037701	7,0	190	30	7 1/2"	1 1/4"		10
05021635001	018717	8,0	200	36	8"	1 7/16"		10
05021640001	018724	10,0	219	40	8 11/16"	1 9/16"		5
05021645001	018731	12,0	250	45	10"	1 3/4"		5

¹⁾Běžný šestihřanný profil.

950 Zástrčný klíč, metrický, chromovaný



Code	EAN	Ø	L ₁	L ₂	L ₃	L ₄		
05021005001 ¹⁾	018267	1,5	45	14	1 3/4"	9/16"		10
05021010001	018274	2,0	50	16	2"	5/8"		10
05021015001	018281	2,5	56	18	2 7/32"	23/32"		10
05021020001	018298	3,0	63	20	2 1/2"	25/32"		10
05021025001	018304	3,5	66	23	2 5/8"	29/32"		10
05021030001	018311	4,0	70	25	2 3/4"	1"		10
05021035001	018328	4,5	75	26	3"	1 1/32"		10
05021040001	018335	5,0	80	28	3 1/8"	1 3/32"		10
05021045001	018342	6,0	90	32	3 1/2"	1 1/4"		10
05021050001	018359	7,0	95	34	3 3/4"	1 5/16"		10
05021055001	018366	8,0	100	36	4"	1 7/16"		10
05021060001	018373	9,0	106	38	4 3/16"	1 1/2"		10
05021065001	018380	10,0	112	40	4 7/16"	1 9/16"		10
05021070001	018397	11,0	120	43	4 3/4"	1 11/16"		10
05021075001	018403	12,0	125	45	5"	1 3/4"		10
05021080001	018410	13,0	132	50	5 3/16"	2"		10
05021085001 ¹⁾	018427	14,0	140	56	5 1/2"	2 7/32"		10
05021090001 ¹⁾	018434	17,0	160	63	6 5/16"	2 1/2"		5
05021095001 ¹⁾	018441	19,0	180	70	7 1/16"	2 3/4"		5
05021100001 ¹⁾	018458	22,0	200	80	8"	3 1/8"		5
05021105001 ¹⁾	018465	24,0	224	90	9"	3 1/2"		5
05021110001 ¹⁾	018472	27,0	250	100	10"	4"		2

¹⁾Běžný šestihřanný profil.

950 BM Zástrčný klíč, metrický, BlackLaser



	EAN	Ø	L ₁	L ₂	L ₃	L ₄		
Code	4013288	mm	mm	mm				
05027201001 ¹⁾	095381	1,5	45	14	1 3/4"	9/16"		10
05027202001	095398	2,0	50	16	2"	5/8"		10
05027203001	095541	2,5	56	18	2 7/32"	23/32"		10
05027204001	095404	3,0	63	20	2 1/2"	25/32"		10
05027205001	095411	3,5	66	23	2 5/8"	29/32"		10
05027206001	095428	4,0	70	25	2 3/4"	1"		10
05027207001	095435	4,5	75	26	3"	1 1/32"		10
05027208001	095442	5,0	80	28	3 1/8"	1 3/32"		10
05027209001	095459	6,0	90	32	3 1/2"	1 1/4"		10
05027210001	095466	7,0	95	34	3 3/4"	1 5/16"		10
05027211001	095473	8,0	100	36	4"	1 7/16"		10
05027213001	095480	9,0	106	38	4 11/64"	1 1/2"		10
05027212001	095497	10,0	112	40	4 7/16"	1 9/16"		10
05027214001	095503	11,0	120	43	4 23/32"	1 11/16"		10
05027215001	095510	12,0	125	45	5"	1 49/64"		10

¹⁾Běžný šestihranný profil

Kraftform Stainless – materiál z ušlechtilé oceli pro minimalizaci cizí rzi



Materiál z nerezové oceli k zabránění vzniku cizí rzi.

Vakuově kalené nářadí - vhodné do každé dílny.

Vysoce kvalitní sada úhlových klíčů z nerezové oceli pro šrouby s vnitřním TORX®. Úhlové klíče jsou díky vakuově kalené, zmrazené nerezové oceli velmi odolné vůči korozi a nedochází tak k přenosu cizí koroze na šroubové spoje z nerezové oceli.

S přidržovací funkcí na dlouhém profilu: Prostřednictvím síly sevření z přitlaku ploch mezi profilem bitu a profilem šroubu drží šrouby bezpečně na nářadí. S extra dlouhým profilem pro práce v hlubokých pozicích.

Na omak příjemné plastové opláštění usnadňuje šroubování také při nízkých teplotách. „Take it easy“ identifikátor nářadí s barevným označením podle velikostí.

V praktickém klipu z ořezuvzdorného materiálu pro dlouhodobě bezpečné uchycení úhlových klíčů a současně se snadným vytahováním kusů.

- Přidržovací funkce na dlouhém profilu udržuje šrouby bezpečně na nářadí
- Obzvláště vysoká odolnost proti korozi díky provedení z vakuově kalené, zmrazené nerezové oceli
- Kompaktní a se snadným vytahováním kusů, uschovány ve dvoukomponentním klipu z umělé hmoty
- Na omak příjemné plastové opláštění s identifikátorem nářadí „Take it easy“: barevné označení podle velikostí

TORX® - Nářadí přidržovací funkci



Přidržovací síla pevně drží šrouby TORX®

3967/9 TX SXL Multicolour HF Stainless 1 Sada zástrčných klíčů s přidržovací funkcí, nerezová ocel



Code	EAN		
05022689001	4013288 207128		1
		3967 SXL HF TORX® Multicolour 1x TX 8x90; 1x TX 9x101; 1x TX 10x112; 1x TX 15x123; 1x TX 20x137; 1x TX 25x154; 1x TX 27x172; 1x TX 30x195; 1x TX 40x224	

967/9 TX XL Multicolour HF 1 Sada dlouhých zástrčných klíčů s přidržovací funkcí

- S přidržovací funkcí pro šrouby s vnitřním profilem TORX®
- Dlouhé provedení
- S identifikátorem nářadí „Take it easy“: Barevné označení podle velikostí

967/9 TX XL Multicolour HF 1 Sada dlouhých zástrčných klíčů s přidržovací funkcí



Code	EAN		
05024470001	4013288 193537		1
		967 SXL TORX® HF Multicolour 1x TX 8x90; 1x TX 9x101; 1x TX 10x112; 1x TX 15x123; 1x TX 20x137; 1x TX 25x154; 1x TX 27x172; 1x TX 30x195; 1x TX 40x224	

967/9 TX Multicolour HF 1 Sada zástrčných klíčů s přidržovací funkcí

- S přidržovací funkcí pro šrouby s vnitřním profilem TORX®
- S identifikátorem nářadí „Take it easy“: Barevné označení podle velikostí

967/9 TX Multicolour HF 1 Sada zástrčných klíčů s přidržovací funkcí



Code	EAN		
05024179001	4013288 185228		1
		967 SL TORX® HF 1x TX 8x76; 1x TX 9x79; 1x TX 10x85; 1x TX 15x90; 1x TX 20x96; 1x TX 25x104; 1x TX 27x112; 1x TX 30x122; 1x TX 40x132	

967/9 TX XL HF 1 Sada dlouhých zástrčných klíčů s přidržovací funkcí

- S přidržovací funkcí pro šrouby s vnitřním profilem TORX®
- Dlouhé provedení

967/9 TX XL HF 1 Sada dlouhých zástrčných klíčů s přidržovací funkcí



Code	EAN		
05x001	4013288 193513		1
		967 XL HF TORX® 1x TX 8x90; 1x TX 9x101; 1x TX 10x112; 1x TX 15x123; 1x TX 20x137; 1x TX 25x154; 1x TX 27x172; 1x TX 30x195; 1x TX 40x224	

967/9 TX HF 1F Sada zástrčných klíčů s přidržovací funkcí, BlackLaser

- S přidržovací funkcí pro šrouby s vnitřním profilem TORX®

967/9 TX HF 1F Sada zástrčných klíčů s přidržovací funkcí, BlackLaser



Code	EAN		
05024244001	4013288 104953		10
		967 L TORX® HF 1x TX 8x76; 1x TX 9x79; 1x TX 10x85; 1x TX 15x90; 1x TX 20x96; 1x TX 25x104; 1x TX 27x112; 1x TX 30x122; 1x TX 40x132	

967/9 TX XL Multicolour 1 Sada dlouhých zástrčných klíčů TORX® Multicolour



Code	EAN		
05024480001	4013288 193544		1
		967 SXL TORX® Multicolour 1x TX 8x90; 1x TX 9x101; 1x TX 10x112	
		967 SPKXL TORX® Multicolour 1x TX 15x123; 1x TX 20x137; 1x TX 25x154; 1x TX 27x172; 1x TX 30x195; 1x TX 40x224	

967/9 TX BO Multicolour 1 Sada zástrčných klíčů TORX® BO Multicolour, BlackLaser

- Úhlové klíče na šrouby s vnitřním profilem TORX® BO s dírou pro povolování bezpečnostních šroubových spojů

967/9 TX BO Multicolour 1 Sada zástrčných klíčů TORX® BO Multicolour, BlackLaser



Code	EAN		
05024335001	180858		10
		♻️ 967 SPKL TORX® BO Multicolour 1x TX 8x76 ¹⁾ ; 1x TX 9x79 ¹⁾ ; 1x TX 10x85 ²⁾ ; 1x TX 15x90; 1x TX 20x96; 1x TX 25x104; 1x TX 27x112; 1x TX 30x122; 1x TX 40x132	

¹⁾Produkt se dodává bez otvoru a kulové hlavy na dlouhém ramenu.
²⁾Produkt se dodává bez kulové hlavy na dlouhém ramenu.

967/9 TX BO Multicolour 1 SB Sada zástrčných klíčů TORX® BO Multicolour, BlackLaser



Code	EAN		
05073599001	170125	♻️ 967 SPKL TORX® BO Multicolour 1x TX 8x76 ¹⁾ 1x TX 9x79 ¹⁾ 1x TX 10x85 ²⁾ 1x TX 15x90 1x TX 20x96 1x TX 25x104 1x TX 27x112 1x TX 30x122 1x TX 40x132	1

¹⁾Produkt se dodává bez otvoru a kulové hlavy na dlouhém ramenu.
²⁾Produkt se dodává bez kulové hlavy na dlouhém ramenu.

967/9 TX XL 1 Sada dlouhých zástrčných klíčů TORX®

- Dlouhé provedení

967/9 TX XL 1 Sada dlouhých zástrčných klíčů TORX®



Code	EAN		
05024460001	193520		1
		♻️ 967 XL TORX® 1x TX 8x90; 1x TX 9x101; 1x TX 10x112	
		♻️ 967 PKXL TORX® 1x TX 15x123; 1x TX 20x137; 1x TX 25x154; 1x TX 27x172; 1x TX 30x195; 1x TX 40x224	

967/9 TX 1 Sada zástrčných klíčů TORX®, BlackLaser



Code	EAN		
05024242001	104946		10
		♻️ 967 PKL TORX® 1x TX 8x76 ¹⁾ ; 1x TX 9x79 ¹⁾ ; 1x TX 10x85 ¹⁾ ; 1x TX 15x90; 1x TX 20x96; 1x TX 25x104; 1x TX 27x112; 1x TX 30x122; 1x TX 40x132	

¹⁾Produkt se dodává bez kulové hlavy na dlouhém ramenu.

967/9 TX 1 SB Sada zástrčných klíčů TORX®, BlackLaser

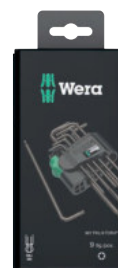

Code	EAN		
05073598001	106438	♻️ 967 PKL TORX® 1x TX 8x76 ¹⁾ 1x TX 9x79 ¹⁾ 1x TX 10x85 ¹⁾ 1x TX 15x90 1x TX 20x96 1x TX 25x104 1x TX 27x112 1x TX 30x122 1x TX 40x132	1

¹⁾Produkt se dodává bez kulové hlavy na dlouhém ramenu.

Kraftform Stainless – materiál z ušlechtilé oceli pro minimalizaci cizí rzi

Materiál z nerezové oceli k zabránění vzniku cizí rzi.

Vakuově kalené nářadí - vhodné do každé dílny.

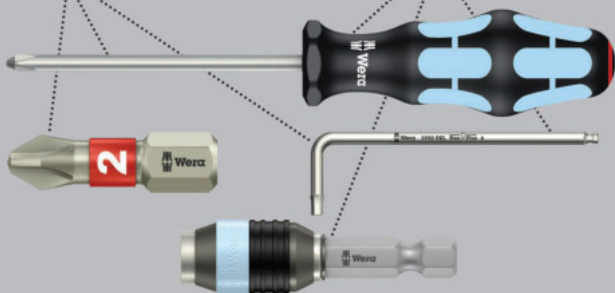

3967 SXL HF Zástrčný klíč TORX® Multicolour s přidržovací funkcí, dlouhý, nerezová ocel



Code	EAN							
Code	EAN			mm	mm			
05022680001	207135		TX 8	90	16	3 1/2"	5/8"	10
05022681001	207142		TX 9	101	16	4"	5/8"	10
05022682001	207159		TX 10	112	19	4 7/16"	3/4"	10
05022683001	207166		TX 15	123	21	4 7/8"	27/32"	10
05022684001	207173		TX 20	137	24	5 3/8"	1"	10
05022685001	207180		TX 25	154	27	6 1/16"	1 1/16"	10
05022686001	207197		TX 27	172	31	6 3/4"	1 1/4"	10
05022687001	207203		TX 30	195	37	7 11/16"	1 7/16"	10
05022688001	207210		TX 40	224	42	9"	1 11/16"	10

967 SXL HF Zástrčný klíč TORX® Multicolour s přidržovací funkcí, dlouhý

- S přidržovací funkcí pro šrouby s vnitřním profilem TORX®

967 SXL HF Zástrčný klíč TORX® Multicolour s přidržovací funkcí, dlouhý



Code	EAN							
Code	EAN			mm	mm			
05024471001	194145		TX 8	90	16	3 1/2"	5/8"	10
05024472001	194152		TX 9	101	16	4"	5/8"	10
05024473001	194169		TX 10	112	19	4 7/16"	3/4"	10
05024474001	194176		TX 15	123	21	4 7/8"	27/32"	10
05024475001	194183		TX 20	137	24	5 3/8"	1"	10
05024476001	194190		TX 25	154	27	6 1/16"	1 1/16"	10
05024477001	194206		TX 27	172	31	6 3/4"	1 1/4"	10
05024478001	194213		TX 30	195	37	7 11/16"	1 7/16"	10
05024479001	194220		TX 40	224	42	9"	1 11/16"	10

967 SPKXL Zástrčný klíč TORX® Multicolour, dlouhý

- Dlouhé provedení

967 SPKXL Zástrčný klíč TORX® Multicolour, dlouhý



Code	EAN							
Code	EAN			mm	mm			
05024484001	194305		TX 15	123	21	4 7/8"	27/32"	10
05024485001	194312		TX 20	137	24	5 3/8"	1"	10
05024486001	194329		TX 25	154	27	6 1/16"	1 1/16"	10
05024487001	194336		TX 27	172	31	6 3/4"	1 1/4"	10
05024488001	194343		TX 30	195	37	7 11/16"	1 7/16"	10
05024489001	194350		TX 40	224	42	9"	1 11/16"	10

967 SL TORX® HF zástrčné klíče Multicolour s přidržovací funkcí

- S přidržovací funkcí pro šrouby s vnitřním profilem TORX®

967 SL TORX® HF zástrčné klíče Multicolour s přidržovací funkcí



Code	EAN							
Code	EAN			mm	mm			
05024170001	185235		TX 8	76	16	3"	5/8"	5
05024171001	185242		TX 9	79	16	3 1/8"	5/8"	5
05024172001	185259		TX 10	85	17	3 1/4"	21/32"	5
05024173001	185266		TX 15	90	18	3 1/2"	23/32"	5
05024174001	185273		TX 20	96	19	3 3/4"	3/4"	5
05024175001	185280		TX 25	104	21	4 1/8"	27/32"	5
05024176001	185297		TX 27	112	22	4 7/16"	29/32"	5
05024177001	185303		TX 30	122	24	4 13/16"	1"	5
05024178001	185310		TX 40	132	27	5 3/16"	1 1/16"	5

967 SPKL Zástrčný klíč TORX® BO Multicolour

- Úhlový klíč na šrouby s vnitřním profilem TORX® a TORX® s čepem (BO = díra)

967 SPKL Zástrčný klíč TORX® BO Multicolour



Code	EAN			⊕	┌	└	┌	└	
					mm	mm			
05024350001 ¹⁾	172679		TX 8		76	16	3"	5/8"	10
05024351001 ¹⁾	172686		TX 9		79	16	3 1/8"	5/8"	10
05024352001 ²⁾	172693		TX 10		85	17	3 3/8"	21/32"	10
05024353001	172709		TX 15		90	18	3 1/2"	23/32"	10
05024354001	172716		TX 20		96	19	3 3/4"	3/4"	10
05024355001	172723		TX 25		104	21	4 1/8"	27/32"	10
05024356001	172730		TX 27		112	22	4 7/16"	29/32"	10
05024357001	172747		TX 30		122	24	4 13/16"	1"	10
05024358001	172754		TX 40		132	27	5 3/16"	1 1/16"	10

¹⁾ Produkt se dodává bez otvoru a kulové hlavy na dlouhém ramenu.

²⁾ Produkt se dodává bez kulové hlavy na dlouhém ramenu.

967 SXL Zástrčný klíč TORX® Multicolour, dlouhý

- Dlouhé provedení

967 SXL Zástrčný klíč TORX® Multicolour, dlouhý



Code	EAN			⊕	┌	└	┌	└	
					mm	mm			
05024481001	194275		TX 8		90	16	3 1/2"	5/8"	10
05024482001	194282		TX 9		101	16	4"	5/8"	10
05024483001	194299		TX 10		112	19	4 7/16"	3/4"	10

967 XL HF Zástrčný klíč TORX® s přidržovací funkcí, dlouhý

- S přidržovací funkcí pro šrouby s vnitřním profilem TORX®

967 XL HF Zástrčný klíč TORX® s přidržovací funkcí, dlouhý



Code	EAN			⊕	┌	└	┌	└	
					mm	mm			
05024451001	193674		TX 8		90	16	3 1/2"	5/8"	10
05024452001	193681		TX 9		101	16	4"	5/8"	10
05024453001	193698		TX 10		112	19	4 7/16"	3/4"	10
05024454001	193704		TX 15		123	21	4 7/8"	27/32"	10
05024455001	193711		TX 20		137	24	5 3/8"	1"	10
05024456001	193728		TX 25		154	27	6 1/16"	1 1/16"	10
05024457001	193735		TX 27		172	31	6 3/4"	1 1/4"	10
05024458001	193742		TX 30		195	37	7 11/16"	1 7/16"	10
05024459001	193759		TX 40		224	42	9"	1 11/16"	10

967 PKXL Zástrčný klíč TORX®, dlouhý

- S kulovou hlavou TORX® na dlouhém ramenu

967 PKXL Zástrčný klíč TORX®, dlouhý



Code	EAN			⊕	┌	└	┌	└	
					mm	mm			
05024464001	194084		TX 15		123	21	4 7/8"	27/32"	10
05024465001	194091		TX 20		137	24	5 3/8"	1"	10
05024466001	194107		TX 25		154	27	6 1/16"	1 1/16"	10
05024467001	194114		TX 27		172	31	6 3/4"	1 1/4"	10
05024468001	194121		TX 30		195	37	7 11/16"	1 7/16"	10
05024469001	194138		TX 40		224	42	9"	1 1/16"	10

967 XL Zástrčný klíč TORX®, dlouhý

- Dlouhé provedení

967 XL Zástrčný klíč TORX®, dlouhý



Code	EAN			⊕	┌	└	┌	└	
					mm	mm			
05024461001	194053		TX 8		90	16	3 1/2"	5/8"	10
05024462001	194060		TX 9		101	16	4"	5/8"	10
05024463001	194077		TX 10		112	19	4 7/16"	3/4"	10

967 PKL Zástrčný klíč TORX®, BlackLaser

- S kulovou hlavou TORX® na dlouhém ramenu

967 PKL Zástrčný klíč TORX®, BlackLaser



	EAN		L ₁	L ₂	L ₃	L ₄		
Code	4013288		mm	mm				
05024199001 ¹⁾	104939	TX 8	76	16	3"	5/8"		5
05024100001 ¹⁾	035035	TX 9	79	16	3 1/8"	5/8"		5
05024105001 ¹⁾	019431	TX 10	85	17	3 3/8"	21/32"		5
05024200001	019547	TX 15	90	18	3 1/2"	23/32"		5
05024202001	019554	TX 20	96	19	3 3/4"	3/4"		5
05024204001	019561	TX 25	104	21	4 1/8"	27/32"		5
05024206001	019578	TX 27	112	22	4 7/16"	29/32"		5
05024208001	019585	TX 30	122	24	4 13/16"	1"		5
05024210001	019592	TX 40	132	27	5 3/16"	1 1/16"		5

¹⁾Produkt se dodává bez kulové hlavy na dlouhém ramenu.

967 L TORX® HF zástrčné klíče s přidržovací funkcí, BlackLaser

- S přidržovací funkcí pro šrouby s vnitřním profilem TORX®

967 L TORX® HF zástrčné klíče s přidržovací funkcí, BlackLaser



	EAN		L ₁	L ₂	L ₃	L ₄		
Code	4013288		mm	mm				
05024160001	104847	TX 8	76	16	3"	5/8"		5
05024161001	104922	TX 9	79	16	3 1/8"	5/8"		5
05024162001	104854	TX 10	85	17	3 1/4"	21/32"		5
05024163001	104861	TX 15	90	18	3 1/2"	23/32"		5
05024164001	104878	TX 20	96	19	3 3/4"	3/4"		5
05024165001	104885	TX 25	104	21	4 1/8"	27/32"		5
05024166001	104892	TX 27	112	22	4 7/16"	29/32"		5
05024167001	104908	TX 30	122	24	4 13/16"	1"		5
05024168001	104915	TX 40	132	27	5 3/16"	1 1/16"		5

967 Zástrčný klíč TORX®, BlackLaser



	EAN		L ₁	L ₂	L ₃	L ₄		
Code	4013288		mm	mm				
05024001001	019257	TX 6	42	16	1 5/8"	5/8"		5
05024002001	019264	TX 7	48	16	1 7/8"	5/8"		5
05024003001	019271	TX 8	48	16	1 7/8"	5/8"		5
05024004001	019288	TX 9	48	16	1 7/8"	5/8"		5
05024005001	019295	TX 10	51	17	2"	21/32"		5
05024008001	019301	TX 15	54	18	2 1/8"	23/32"		5
05024010001	019318	TX 20	57	19	2 1/4"	3/4"		5
05024012001	019325	TX 25	60	20	2 3/8"	25/32"		5
05024013001	019332	TX 27	64	21	2 1/2"	27/32"		5
05024015001	019349	TX 30	70	24	2 3/4"	1"		5
05024020001	019356	TX 40	76	26	3"	1 1/32"		5

919 PH Úhlový šroubovák

- Úhlový šroubovák na šrouby s křížovou drážkou Phillips-Recess
- 90° a 180°, matná chromniklová ocel

919 PH Úhlový šroubovák



	EAN		L ₁	L ₂	L ₃	L ₄		
Code	4013288		mm	mm				
05017205001	002792	PH1+2	125	20	5"	25/32"		5

919 PZ Úhlový šroubovák

- Úhlový šroubovák na šrouby s křížovou drážkou Pozidriv
- 90° a 180°

919 PZ Úhlový šroubovák



	EAN		L ₁	L ₂	L ₃	L ₄		
Code	4013288		mm	mm				
05017305001	002815	PZ1+2	125	20	5"	25/32"		5

920 A Úhlový šroubovák

- Úhlový šroubovák na šrouby s plochou drážkou
- 90° a 180°

920 A Úhlový šroubovák



	EAN		L ₁	L ₂	L ₃	L ₄		
Code	4013288		mm	mm				
05017405001	002839	4,0+4,0	100	12	4"	1/2"		5
05017410001	002846	5,5+5,5	125	16	5"	5/8"		5
05017415001	002853	8,0+8,0	150	20	6"	25/32"		5



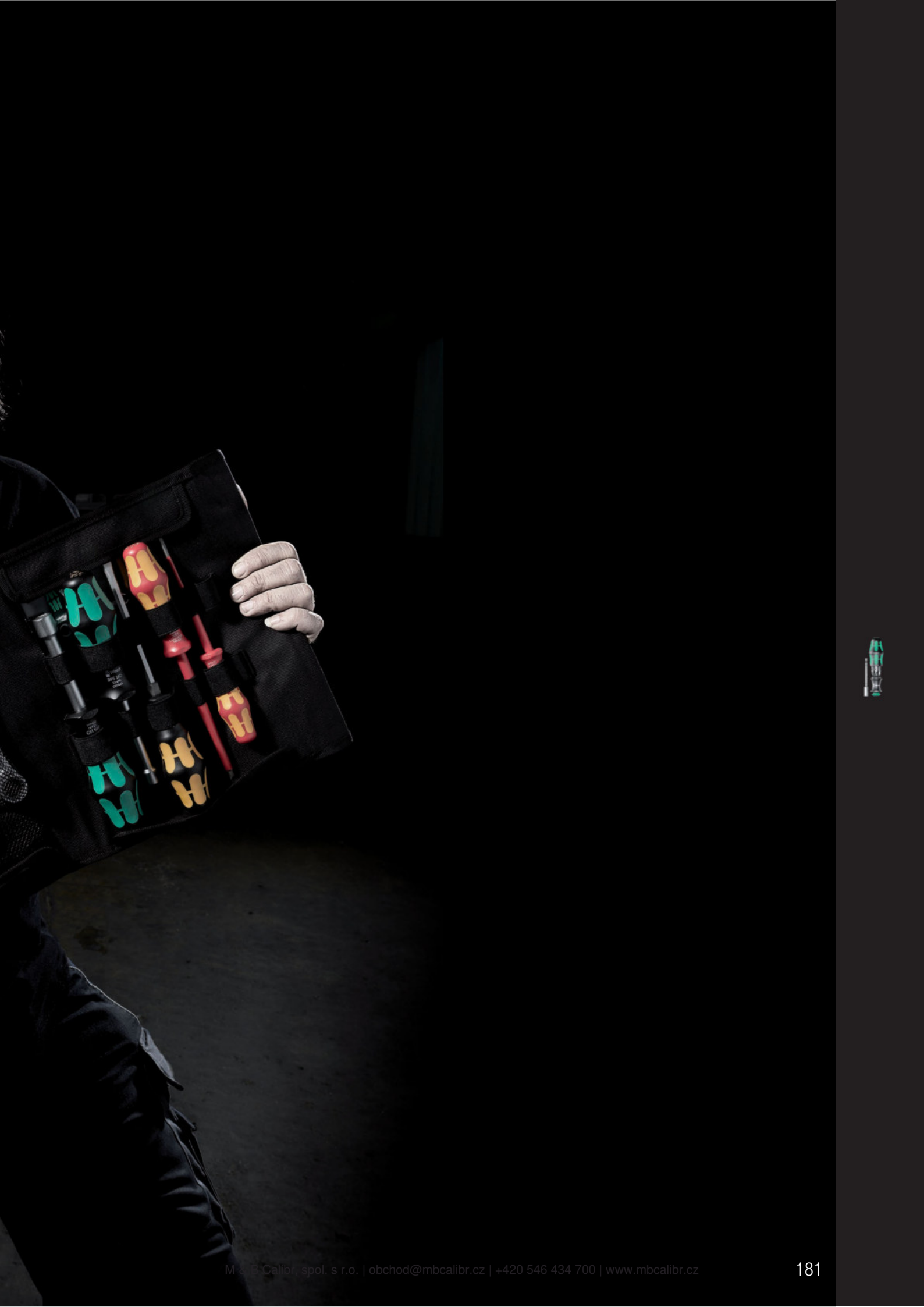

Kraftform Kompakt Turbo 1

Mnoho uživatelů si přeje co nejrychlejší šroubování bez kompromisů. Se šroubovákem, který je přesný, který umožňuje i řádné finální utažení a který je kromě toho mnohem rychlejší než běžné šroubováky.

Řešením je zařaditelný planetový převod: integrovaný do rukojeti šroubováku 4násobně zvyšuje pracovní rychlost u jednoduchých šroubových spojů čistě mechanickým způsobem. Přitom jedna ruka fixuje přední část rukojeti, druhá ruka otáčí zadní část rukojeti.

Funkci Turbo lze zařadit nebo vyřadit stisknutím tlačítka. Vyřazení doporučujeme pro dotažení a povolání šroubu s vysokým točivým momentem jako například při šroubovém spoji do dřeva a také pro jemné seřízení. Robustní bezúdržbový převod z oceli s maximálním točivým momentem 14 Nm při deaktivované funkci Turbo.

Díky držáku bitů Rapidaptor lze Kraftform Turbo použít se všemi běžnými šestihrannými bity 1/4" pro různé profily šroubů.

Bity se mohou díky funkci Rapidaptoru nasadit přímo do držáku a jednoduše vyjmout posunutím pouzdra dopředu – to vše je možné jen jednou rukou.

- 4násobně vyšší rychlost šroubování díky funkci Turbo (čistě mechanicky – bez baterie)
- Jednoduché aktivování a deaktivování funkce Turbo stisknutím tlačítka
- Funkce Turbo speciálně pro jednoduché šroubové spoje
- Např. pro šroubový spoj do dřeva se stále zvyšujícím se točivým momentem je využitelný bez funkce Turbo jako běžný šroubovák
- Robustní, bezúdržbový převod z oceli

Kraftform Kompakt Turbo 1



Code	EAN		
	4013288		
05057482001	214614		1
		826 T Kraftform Turbo 1x 1/4"x146	
		851/4 Z PH 1x PH 1x89; 1x PH 2x89; 1x PH 3x89	
		855/4 Z PZ 1x PZ 1x89; 1x PZ 2x89; 1x PZ 3x89	
		867/4 Z TORX® 1x TX 10x89; 1x TX 15x89; 1x TX 20x89; 1x TX 25x89; 1x TX 30x89	
		840/4 Z Hex-Plus 1x 3,0x89; 1x 4,0x89; 1x 5,0x89; 1x 6,0x89	
		800/4 Z 1x 0,8x4,0x89; 1x 1,0x5,5x89; 1x 1,2x6,5x89	

Kraftform Kompakt Turbo Imperial 1



Code	EAN		
	4013288		
05057483001	214621		1
		826 T Kraftform Turbo 1x 1/4"x146	
		851/4 Z PH 1x PH 1x89; 1x PH 2x89; 1x PH 3x89	
		867/4 Z TORX® 1x TX 10x89; 1x TX 15x89; 1x TX 20x89; 1x TX 25x89; 1x TX 30x89	
		840/4 Z Hex-Plus 1x 3/32"x89; 1x 1/8"x89; 1x 5/32"x89; 1x 3/16"x89	
		868/4 Square-Plus 1x # 1x89; 1x # 2x89; 1x # 3x89	
		800/4 Z 1x 0,8x4,0x89; 1x 1,0x5,5x89; 1x 1,2x6,5x89	

826 T Ruční držák bitů T Kraftform Turbo s rychlovýměnnou hlavou Rapidaptor

- 4násobně vyšší rychlost šroubování díky funkci Turbo (čistě mechanicky – bez baterie)
- Jednoduché aktivování a deaktivování funkce Turbo stisknutím tlačítka
- Funkce Turbo speciálně pro jednoduché šroubové spoje
- Např. pro šroubový spoj do dřeva se stále zvyšujícím se točivým momentem je využitelný bez funkce Turbo jako běžný šroubovák
- Robustní, bezúdržbový převod z oceli

826 T Ruční držák bitů T Kraftform Turbo s rychlovýměnnou hlavou Rapidaptor



Code	EAN	Ø	l					
05057480001	214591	1/4"	146					1

Kraftform Kompakt 10, 12

9 houževnatých bitů, pro univerzální použití. Torzní tvar proti předčasnému opotřebení. 1 ruční držák 813 R Kraftform s rychlopínací hlavou Rapidaptor, vícekomponentní pro vysoké pracovní rychlosti a zvláště ergonomické šroubování.

- Ruční držák Kraftform s rychlopínací hlavou Rapidaptor
- Torzní tvar bitů proti předčasnému opotřebení
- Houževnaté bity, pro univerzální použití
- Šikový a robustní způsob ukládání

Kraftform Kompakt 10



Code	EAN	Ø	l					
05056653001	041647							1
		●	813 R 1x 1/4"x90					
		+	851/1 TZ PH 1x PH 1x25; 1x PH 2x25					
		+	855/1 TZ PZ 1x PZ 1x25; 1x PZ 2x25					
		✦	867/1 TZ TORX® 1x TX 10x25; 1x TX 15x25; 1x TX 20x25					
		●	800/1 TZ 1x 0,5x4,0x25; 1x 1,0x5,5x25					

Kraftform Kompakt 12



Code	EAN	Ø	l					
05135942001	155887							1
		●	813 R 1x 1/4"x90					
		+	851/1 J 1x PH 00x25x2,0 ¹⁾ ; 1x PH 0x25x2,5 ²⁾ ; 1x PH 1x25x3,0					
		+	851/1 TZ PH 1x PH 2x25					
		✦	867/1 TZ TORX® 1x TX 5x25; 1x TX 6x25; 1x TX 7x25; 1x TX 8x25; 1x TX 9x25					

¹⁾Velikost 00 dle JCS 00 (Japanese Camera Industrial Standard) modifikovaná

²⁾Velikost 0 dle JCS 0 (Japanese Camera Industrial Standard) modifikovaná

Kraftform Kompakt 20 – nářadí pro strojní i ruční šroubování

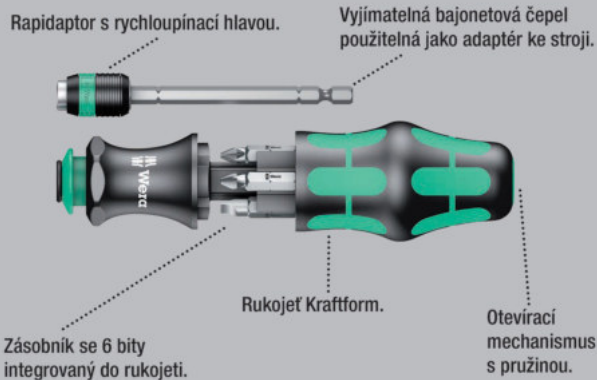

Kompaktní nářadí Wera umožňuje současné použití obou způsobů šroubování „ručně“ nebo „strojově“. Systém rukojeti a výměnných čepelí v kompaktním provedení s různými špičkami čepelí na minimální ploše zajišťuje uživateli mobilitu a flexibilitu.

Vhodné pro bity s připojovacím rozměrem vnějšího šestihranu 1/4" podle DIN ISO 1173-C 6,3 a E 6,3 (ISO 1173) a připojení řady Wera 1 a 4. Se spojovacím dílem, bajonetem, technologií Rapidaptor.

Rukojeť Kraftform s ochranou před odkutálením, vícekomponentní pro zvlášť ergonomické šroubování. Integrovaný zásobník k uskladnění bitů.

Tato sada tak nahrazuje 6dílnou sadu šroubováků a redukuje potřebné vybavení na minimum. Profil a velikost bitů lze dobře rozpoznat díky identifikátoru nářadí Wera „Take it easy“ na základě barevného kódování a dobře viditelného označení.

- Ruční držák Kraftform s bajonetovou čepelí a rychloupínací hlavou Rapidaptor
- Rukojeť Kraftform s ochranou před odkutálením, vícekomponentní a s integrovaným zásobníkem
- Bajonetová čepel zapuštěná do rukojeti
- S identifikátorem nářadí „Take it easy“: Barevné označení podle profilů a značky velikosti
- V robustní brašně

Identifikátor nářadí Take it easy s barevným označením – pro jednoduché a rychlé vyhledání potřebného nástroje.

Bity: Identifikátor nářadí „Take it easy“

Nářadí „Take it easy“ - Hlavice nástrčného klíče Zyklop

Úhlové klíče: identifikátor nářadí „Take it easy“

Joker: identifikátor nářadí „Take it easy“

Kraftform Kompakt 20 Tool Finder 1 s taškou

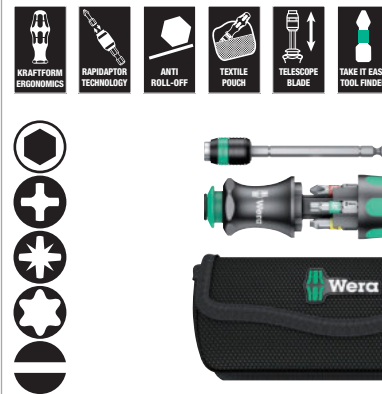

Code	EAN		
05051016001	4013288 185327		1
		889/4 R 1x 1/4"x100	
		851/1 BTZ PH 1x PH 1x25; 1x PH 2x25	
		855/1 BTZ PZ 1x PZ 1x25; 1x PZ 2x25	
		867/1 TORX® BTZ 1x TX 25x25	
		800/1 BTZ 1x 0,8x5,5x25	

Kraftform Kompakt 20 Tool Finder 2 s taškou

13dílná Kraftform Kompakt sada s 6x 25 mm dlouhými a 6x 89 mm dlouhými bity. Wera Kompaktní nářadí umožňuje současné použití obou druhů šroubování „ruční“ nebo „strojní“.

Rukojeť systému s výměnným hrotem s kompaktní konstrukcí s různými hroty čepelí na nejmenším prostoru poskytuje uživateli mobilitu a flexibilitu.

Vhodné pro bity s připojovacím pohonem s vnějším šestihranem 1/4" podle DIN ISO 1173-C 6,3 a E 6,3 (ISO 1173) a Wera připojení řady 1 a 4. Se spojovacím dílem, bajonetem, Rapidator technologií. Rukojeť pro silovou formu s ochranou proti odkutálení, vícekomponentní pro ergonomické šroubování. Integrovaný zásobník k uchování 25 mm dlouhých bitů.

Tato sada nahrazuje 12dílnou sadu šroubováků a snižuje potřebné vybavení na minimum.

Profil a velikost bitů jsou snadno rozpoznatelné díky Wera identifikátoru nářadí Take it easy s barevným kódováním a dobře viditelným popiskem.

- 6x25 mm bity s identifikátorem nářadí Take it easy: barevné značení podle profilů a velikosti raznice a 6x89 mm bity

Kraftform Kompakt 20 Tool Finder 2 s taškou



Code	EAN		
05051017001	4013288 211224		1
		889/4 R 1x 1/4"x100	
		851/1 BTZ PH 1x PH 1x25; 1x PH 2x25	
		855/1 BTZ PZ 1x PZ 1x25; 1x PZ 2x25	
		867/1 TORX® BTZ 1x TX 20x25; 1x TX 25x25	
		851/4 Z PH 1x PH 1x89; 1x PH 2x89	
		855/4 Z PZ 1x PZ 1x89; 1x PZ 2x89	
		867/4 Z TORX® 1x TX 20x89; 1x TX 25x89	

Kraftform Kompakt 20 Tool Finder 3 s taškou



Code	EAN		
05051013001	4013288 211569		1
		889/4 R 1x 1/4"x100	
		851/1 BTZ PH 1x PH 1x25; 1x PH 2x25	
		867/1 TORX® BTZ 1x TX 20x25; 1x TX 25x25	
		868/1 BTZ Square-Plus 1x # 1x25; 1x # 2x25	
		851/4 Z PH 1x PH 1x89; 1x PH 2x89	
		867/4 Z TORX® 1x TX 20x89; 1x TX 25x89	
		868/4 Square-Plus 1x # 1x89; 1x # 2x89	

Kraftform Kompakt 20 A

- S houževnatými bity, pro univerzální použití

Kraftform Kompakt 20 A

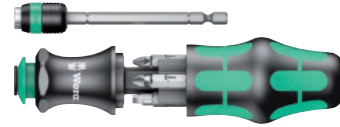

Code	EAN		
05051019001	4013288 100528		1
		889/4 R 1x 1/4"x100	
		851/1 Z PH 1x PH 1x25; 1x PH 2x25	
		855/1 Z PZ 1x PZ 1x25; 1x PZ 2x25	
		800/1 Z 1x 1,0x5,5x25; 1x 1,2x6,5x25	

Kraftform Kompakt 20 s taškou



Code	EAN		
05051021001	4013288 098917		1
		889/4 R 1x 1/4"x100	
		851/1 Z PH 1x PH 1x25; 1x PH 2x25	
		855/1 Z PZ 1x PZ 1x25; 1x PZ 2x25	
		800/1 Z 1x 1,0x5,5x25; 1x 1,2x6,5x25	

Kraftform Kompakt 22 s taškou



Code	EAN		
05051023001	4013288 098924		1
		889/4 R 1x 1/4"x100	
		855/1 Z PZ 1x PZ 1x25; 2x PZ 2x25	
		867/1 TORX® 1x TX 15x25; 1x TX 20x25; 1x TX 25x25	

Kraftform Kompakt 25 s taškou



Code	EAN		
05051024001	4013288 098931		1
		889/4 R 1x 1/4"x100	
		851/1 Z PH 1x PH 1x25; 1x PH 2x25; 1x PH 3x25	
		800/1 Z 1x 0,6x4,5x25; 1x 1,0x5,5x25; 1x 1,2x6,5x25	

Kraftform Kompakt 26 s taškou



Code	EAN		
05051025001	4013288 098948		1
		889/4 R 1x 1/4"x100	
		851/1 Z PH 1x PH 1x25; 1x PH 2x25	
		800/1 Z 1x 1,0x5,5x25; 1x 1,2x6,5x25	
		868/1 Z 1x # 1x25; 1x # 2x25	

Kraftform Kompakt 28 SB

Kompaktní nářadí Wera s vícekomponentní rukojetí Kraftform pro vysoké pracovní rychlosti a zvlášť ergonomické šroubování. Integrovaný zásobník bitů v rukojeti na 6 bitů.

Bajonetová čepel může v úzkých místech zajet do nástroje. Pro strojové použití ji lze také sejmout. Pružný kroužek a silný permanentní magnet zaručují pevné usazení bitu.

- Ruční držák Kraftform s ochranou před odkutálením, vícekomponentní, s bajonetovou čepelí a zásobníkem na 6 bitů
- Houževnaté bity, pro univerzální použití

Kraftform Kompakt 28 SB

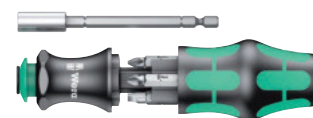

Code	EAN		
05073240001	4013288 138927		1
		851/1 Z PH 1x PH 1x25; 1x PH 2x25	
		855/1 Z PZ 1x PZ 1x25; 1x PZ 2x25	
		800/1 Z 1x 1,0x5,5x25; 1x 1,2x6,5x25	

Kraftform Kompakt 28 Imperial 1

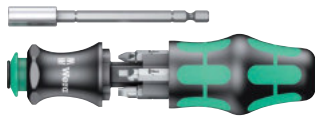

Code	EAN		
05073241001	4013288 214676		1
		+	851/1 Z PH 1x PH 1x25; 1x PH 2x25
		□	868/1 Z 1x # 1x25; 1x # 2x25
		⊖	800/1 Z 1x 1,0x5,5x25; 1x 1,2x6,5x25

Kraftform Kompakt 28 s taškou



Code	EAN		
05134491001	4013288 175373		1
		+	851/1 Z PH 1x PH 1x25; 1x PH 2x25
		+	855/1 Z PZ 1x PZ 1x25; 1x PZ 2x25
		⊖	800/1 Z 1x 1,0x5,5x25; 1x 1,2x6,5x25

Kraftform Kompakt 40 a 41

- Skládací brašna s bity s délkou 89 mm
- Ruční držák Kraftform s rychloupínací hlavou Rapidaptor
- Rychloupínací hlava Rapidaptor umožňují rychlou výměnu bitů
- Houževnaté bity, pro univerzální použití
- Ergonomická rukojeť Kraftform pro neunavující práci

Kraftform Kompakt 40



Code	EAN		
05059298001	4013288 096319		1
		●	816 R 1x 1/4"x119
		+	851/4 Z PH 1x PH 1x89; 1x PH 2x89
		+	855/4 Z PZ 1x PZ 1x89; 1x PZ 2x89
		⊖	800/4 Z 1x 1,0x5,5x89; 1x 1,2x6,5x89

Kraftform Kompakt 41



Code	EAN		
05059299001	4013288 096326		1
		●	816 R 1x 1/4"x119
		+	851/4 Z PH 1x PH 1x89; 1x PH 2x89; 1x PH 3x89
		+	855/4 Z PZ 1x PZ 1x89; 1x PZ 2x89; 1x PZ 3x89
		⊗	867/4 Z TORX® BO 1x TX 15x89; 1x TX 20x89; 1x TX 25x89; 1x TX 30x89

Kraftform Kompakt 50

12dílná sada bitů s ručním držákem s rychloupínací hlavou „Rapidaptor“ a vícekomponentní rukojetí Kraftform pro neunavující práci.

Bajonetová čepel zapuštěná do rukojeti s rychloupínací hlavou umožňuje rychlé ovládání rukou i v úzkých místech, jestliže je čepel zasetá. Vhodné pro ruční i strojové ovládání šroubovacího nástroje.

Kraftform Kompakt 50



Code	EAN		
05056656001	4013288 093219		1
		817 R 1x 1/4"x133	
		889/4 R 1x 1/4"x100	
		851/1 Z PH 1x PH 1x25; 1x PH 2x25	
		855/1 Z PZ 1x PZ 1x25; 1x PZ 2x25	
		867/1 Z TORX® B0 1x TX 10x25; 1x TX 15x25; 1x TX 20x25; 1x TX 25x25; 1x TX 30x25; 1x TX 40x25	
		800/1 Z 1x 0,6x4,5x25; 1x 1,0x5,5x25	

Kraftform Kompakt 60 Torque 1,2 - 3,0 Nm

Skládací brašna s bity s délkou 89 mm. Včetně momentového šroubováku 7441 s rychloupínací hlavou „Rapidaptor“ a vícekomponentní rukojetí Kraftform pro neunavující práci. Vhodné pro ruční i strojové ovládání šroubovacího nástroje. 17dílná sada. Kompaktní držadlo / výměnný systém čepelí pro šroubování s kontrolou utahovacího momentu. Včetně ručního momentového držáku 7441, s nastavením od 1,2 do 3,0 Nm. Nastavení v krocích po 0,10 Nm. Jednoduché nastavení potřebné hodnoty utahovacího momentu bez speciálního nářadí.

Dobře čitelná stupnice hodnot. Technologie rychlovýměnného držáku bitů Rapidaptor pro bleskovou výměnu bitů. Neomezený povolovací moment pro povolování pevně utažených šroubů. Vícekomponentní rukojeť Kraftform s tvrdými a měkkými zónami pro vysoké pracovní rychlosti a ochranu dlaně. Včetně 16 bitů s délkou 89 mm. S praktickou skládací brašnou pro přehledné uložení nástrojů.

- Nastavitelný momentový šroubovák Kraftform s rychlovýměnným držákem bitů Rapidaptor
- Vícekomponentní rukojeť Kraftform pro rychlé a ergonomické šroubování
- Technologie držáku Rapidaptor pro bleskovou výměnu bitů
- Vhodné pro ruční i strojové ovládání šroubovacího nástroje
- Praktická skládací brašna pro přehledné uložení nástrojů

Kraftform Kompakt 60 Torque 1,2 - 3,0 Nm



Code	EAN		
05059293001	4013288 169624		1
		7400 1x 7441, 1/4", 1,2-3,0 Nm	
		851/4 Z PH 1x PH 1x89; 1x PH 2x89; 1x PH 3x89	
		855/4 Z PZ 1x PZ 1x89; 1x PZ 2x89; 1x PZ 3x89	
		867/4 Z TORX® B0 1x TX 10x89; 1x TX 15x89; 1x TX 20x89; 1x TX 25x89; 1x TX 30x89	
		800/4 Z 1x 1,0x5,5x89	
		840/4 Z Hex-Plus 1x 3,0x89; 1x 4,0x89; 1x 5,0x89; 1x 6,0x89	

Kraftform Stainless – materiál z ušlechtilé oceli pro minimalizaci cizí rzi

Materiál z nerezové oceli k zabránění vzniku cizí rzi.

Vakuově kalené nářadí - vhodné do každé dílny.

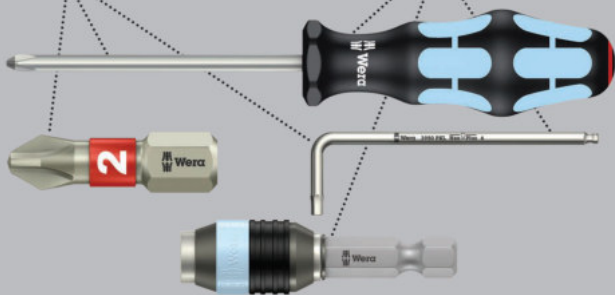

Skládací brašna s bity s délkou 89 mm. Včetně ručního držáku 3816 R Kraftform s rychloupínací hlavou „Rapidaptor“ a vícekomponentní rukojetí Kraftform pro neunavující práci. Nerezové provedení pro zabránění cizí rzi. 17dílná sada.

Kraftform Kompakt 60, nerezová ocel



Code	EAN		
05071116001	4013288 115713		1
		● 3816 R 1x 1/4"x119	
		⊕ 3851/4 1x PH 1x89; 1x PH 2x89; 1x PH 3x89	
		⊕ 3855/4 1x PZ 1x89; 1x PZ 2x89; 1x PZ 3x89	
		⊛ 3867/4 TORX® B0 1x TX 10x89; 1x TX 15x89; 1x TX 20x89; 1x TX 25x89; 1x TX 30x89	
		⊖ 3800/4 1x 1,0x5,5x89	
		○ 3840/4 Hex-Plus 1x 3,0x89; 1x 4,0x89; 1x 5,0x89; 1x 6,0x89	

Kraftform Kompakt 60 nerezová ocel, Imperial

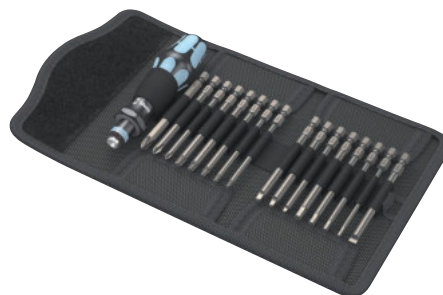

Code	EAN		
05071117001	4013288 115720		1
		● 3816 R 1x 1/4"x119	
		⊕ 3851/4 1x PH 1x89; 1x PH 2x89; 1x PH 3x89	
		⊛ 3867/4 TORX® B0 1x TX 10x89; 1x TX 15x89; 1x TX 20x89; 1x TX 25x89; 1x TX 30x89	
		⊖ 3800/4 1x 1,0x5,5x89	
		○ 3840/4 Hex-Plus 1x 3/32"x89; 1x 1/8"x89; 1x 5/32"x89; 1x 3/16"x89	
		⊞ 3868/4 Square-Plus 1x # 1x89; 1x # 2x89; 1x # 3x89	

Kraftform Kompakt 60

Skládací brašna s bity s délkou 89 mm. Včetně ručního držáku 816 R Kraftform s rychloupínací hlavou „Rapidaptor“ a vícekomponentní rukojetí Kraftform pro neunavující práci.

Tvrdé zóny rukojeti pro vysokou pracovní rychlost, zatímco měkké zóny rukojeti zajišťují přenos vysokých utahovacích momentů. Vhodné pro ruční i strojové ovládání šroubovacího nástroje. 17dílná sada.

Kraftform Kompakt 60



Code	EAN		
05059295001	096289		1
		● 816 R 1x 1/4"x119	
		⊕ 851/4 Z PH 1x PH 1x89; 1x PH 2x89; 1x PH 3x89	
		⊕ 855/4 Z PZ 1x PZ 1x89; 1x PZ 2x89; 1x PZ 3x89	
		⊕ 867/4 Z TORX® B0 1x TX 10x89; 1x TX 15x89; 1x TX 20x89; 1x TX 25x89; 1x TX 30x89	
		◐ 800/4 Z 1x 1,0x5,5x89	
		○ 840/4 Z Hex-Plus 1x 3,0x89; 1x 4,0x89; 1x 5,0x89; 1x 6,0x89	

Kraftform Kompakt 60, Imperial

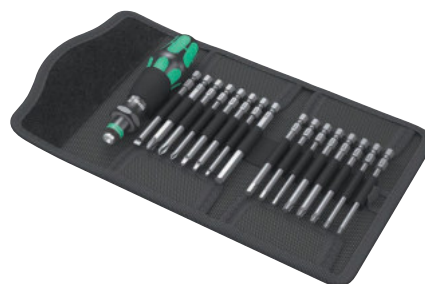

Code	EAN		
05051042001	156037		1
		● 816 R 1x 1/4"x119	
		⊕ 851/4 Z PH 1x PH 1x89; 1x PH 2x89; 1x PH 3x89	
		⊕ 867/4 Z TORX® B0 1x TX 10x89; 1x TX 15x89; 1x TX 20x89; 1x TX 25x89; 1x TX 30x89	
		◐ 800/4 Z 1x 1,0x5,5x89	
		○ 840/4 Z Hex-Plus 1x 3/32"x89; 1x 1/8"x89; 1x 5/32"x89; 1x 3/16"x89	
		◻ 868/4 Square-Plus 1x # 1x89; 1x # 2x89; 1x # 3x89	

Kraftform Kompakt 60 KK

- Bity s kulovou hlavou umožňují pootočení osy nástroje

Kraftform Kompakt 60 KK

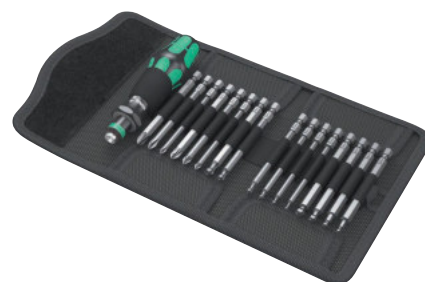

Code	EAN		
05059294001	165503		1
		● 816 R 1x 1/4"x119	
		⊕ 851/4 Z PH 1x PH 1x89; 1x PH 2x89; 1x PH 3x89	
		⊕ 855/4 Z PZ 1x PZ 1x89; 1x PZ 2x89; 1x PZ 3x89	
		⊕ 867/4 KK 1x TX 10x89; 1x TX 15x89; 1x TX 20x89; 1x TX 25x89; 1x TX 30x89; 1x TX 40x89	
		○ 842/4 1x 3,0x89; 1x 4,0x89; 1x 5,0x89; 1x 6,0x89	

Kraftform Kompakt 62

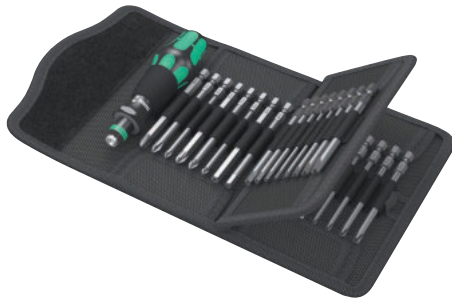

Code	EAN		
05059297001	4013288 096302		1
		816 R 1x 1/4"x119	
		851/4 Z PH 1x PH 1x89; 1x PH 2x89; 1x PH 3x89	
		855/4 Z PZ 1x PZ 1x89; 1x PZ 2x89; 1x PZ 3x89	
		867/4 Z TORX® BO 1x TX 8x89; 1x TX 10x89; 1x TX 15x89; 1x TX 20x89; 1x TX 25x89; 1x TX 27x89; 1x TX 30x89; 1x TX 40x89	
		840/4 Z Hex-Plus BO 1x 2,0x89; 1x 2,5x89; 1x 3,0x89; 1x 4,0x89; 1x 5,0x89; 1x 6,0x89	
		800/4 Z 1x 1,2x6,5x89	
		871/4 TORQ-SET® Mplus 1x 6x89; 1x 8x89; 1x 10x89	
		875/4 TRI-WING® 1x 1x89; 1x 2x89; 1x 3x89; 1x 4x89	
		857/4 Z Spanner 1x 4x89; 1x 6x89; 1x 8x89; 1x 10x89	

Bicycle Set 2

Včetně ručního držáku bitů 816 R Kraftform s rychloupínací hlavou Rapidaptor a vícekomponentní rukojeť Kraftform pro práci bez únavy.

Bicycle Set 2

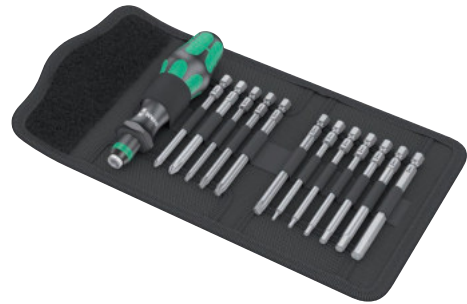

Code	EAN		
05004171001	4013288 211439		1
		816 R 1x 1/4"x119	
		851/4 Z PH 1x PH 1x89; 1x PH 2x89	
		867/4 Z TORX® 1x TX 10x89; 1x TX 20x89; 1x TX 25x89; 1x TX 30x89	
		840/4 Z Hex-Plus 1x 2,0x89; 1x 2,5x89; 1x 3,0x89; 1x 4,0x89; 1x 5,0x89; 1x 6,0x89	
		K70 1x 50,0x70,0	



Kraftform Kompakt 70 Universal

32dílní sada s ručním držákem 816 R Kraftform s rychloupínací hlavou „Rapidaptor“ a vícekomponentní rukojetí Kraftform pro neunavující práci. Univerzální držák Rapidaptor se silným permanentním magnetem, který pevně udrží i velké a těžké šrouby. Spolu s 30 bity je uživatel vybavený téměř pro všechny případy použití.

Kraftform Kompakt 70 Universal



Code	EAN		
05057110001	4013288		1
		● 816 R 1x 1/4"x119	
		●● 889/4/1 K 1x 1/4"x50	
		⊕ 851/1 TZ PH 3x PH 1x25; 3x PH 2x25; 3x PH 3x25	
		⊕ 855/1 TZ PZ 3x PZ 1x25; 3x PZ 2x25; 3x PZ 3x25	
		♻️ 867/1 Z TORX® B0 1x TX 10x25; 1x TX 15x25; 1x TX 20x25; 1x TX 25x25; 1x TX 30x25; 1x TX 40x25	
		⊖ 800/1 TZ 1x 0,6x4,5x25; 1x 1,0x5,5x25; 1x 1,2x6,5x25	
		○ 840/1 Z Hex-Plus 1x 4,0x25; 1x 5,0x25; 1x 6,0x25	

Kraftform Kompakt 71 Security



Code	EAN		
05057111001	4013288		1
		● 816 R 1x 1/4"x119	
		●● 889/4/1 K 1x 1/4"x50	
		♻️ 867/1 Z TORX® B0 1x TX 7x25; 1x TX 8x25; 1x TX 9x25; 1x TX 10x25; 1x TX 15x25; 1x TX 20x25; 1x TX 25x25; 1x TX 30x25; 1x TX 40x25	
		⊕ 840/1 Z Hex-Plus B0 1x 2,0x25; 1x 2,5x25; 1x 3,0x25; 1x 4,0x25; 1x 5,0x25; 1x 6,0x25	
		□ 868/1 Z 1x # 0x25; 1x # 1x25; 1x # 2x25; 1x # 3x25	
		⊕ 871/1 TORQ-SET® Mplus 25 mm 1x 6x25; 1x 8x25; 1x 10x25; 1x 1/4"x25	
		⚙️ 875/1 TRI-WING® 25 mm 1x 1x25; 1x 2x25; 1x 3x25	
		⊖ 857/1 Z Spanner 1x 4x25; 1x 6x25; 1x 8x25; 1x 10x25	

Kraftform Kompakt 100

52dílná sada; v kompaktním, ochranném a velmi pevném textilním pouzdru. Nízký objem a hmotnost pro lepší mobilitu.

Sada kompaktního nářadí s 52 šroubovacími nástroji. 1 ruční držák bitů Rapidaptor s rychloupínací hlavou; 1 B držák bitů Rapidaptor s rychloupínací hlavou pro upnutí do šroubovacího zařízení nebo pro použití ve sklíčidle elektronické vrtačky; 30 torzních bitů s délkou 25 mm pro dlouhou životnost, houževnatých (BTZ), pro univerzální použití, velmi tvrdých (BTH), 12 bitů Impaktor s délkou 50 mm pro zvlášť vysoké požadavky, 8 úhlových klíčů s profilem Hex-Plus (zabraňuje protáčení šroubů s vnitřním šestihranem) a kulovou hlavou pro práce v úhlu; textilní pouzdro s velmi velkou pevností a životností; přehledně uložitelné v dílenském regálu; dodatečná ochrana povrchu díky vnějšímu textilnímu materiálu.

- Pevné, ochranné a kompaktní textilní pouzdro
- Technologie držáku Rapidaptor pro bleskovou výměnu bitů
- Bity BiTorsion s délkou 25 mm pro dlouhou životnost
- Bity Impaktor s délkou 50 mm pro zvlášť vysoké požadavky
- Úhlový klíč s profilem Hex-Plus (zabraňuje protáčení šroubů s vnitřním šestihranem)

Hex-Plus – umožňuje dlouhou životnost šroubů s vnitřním šestihranem

Nedochází k poškození profilu ("protáčení").

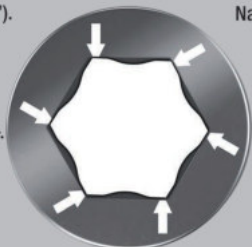

Nadprůměrná životnost.

Kraftform Kompakt 100



Code	EAN		
05057460001	4013288 179968		1
		● 813 R 1x 1/4"x90	
		● 889/4/1 K 1x 1/4"x50	
		⊕ 851/1 BTZ PH 2x PH 1x25; 4x PH 2x25; 2x PH 3x25	
		⊕ 851/4 IMP DC 2x PH 2x50; 1x PH 3x50	
		⊕ 855/1 BTH PZ 2x PZ 1x25; 4x PZ 2x25; 2x PZ 3x25	
		⊕ 855/4 IMP DC 2x PZ 2x50; 1x PZ 3x50	
		⊕ 867/1 TORX® BTZ 2x TX 10x25; 2x TX 15x25; 3x TX 20x25; 2x TX 25x25; 2x TX 30x25; 1x TX 40x25	
		⊕ 867/4 IMP DC 1x TX 25x50; 1x TX 30x50; 1x TX 40x50	
		● 800/1 BTZ 1x 0,8x5,5x25; 1x 1,0x5,5x25	
		● 840/4 IMP DC 1x 4,0x50; 1x 5,0x50; 1x 6,0x50	
		● 950 PKS 1x 1,5x50 ¹⁾ ; 1x 2,0x56; 1x 2,5x63; 1x 3,0x71; 1x 4,0x80; 1x 5,0x90; 1x 6,0x100; 1x 8,0x112	

¹⁾Běžný šestihranný profil

Kraftform Kompakt 400

Šroubováky s příčnou rukojetí: Ideální tvar rukojeti umožňuje přenos velmi velkých utahovacích a povolovacích momentů. Ergonomický tvar rukojeti dobře vyplňuje dlaň, prsty leží bezpečně v měkkých zaoblených prohlubních rukojeti.

Celá ruka je v kontaktu s rukojetí a ztráty třením mezi rukou a rukojetí jsou eliminovány. Speciální zušlechťení povrchu pro vysokou antikorozi ochranu a optimální přesné zalícování v šroubu.

- Šroubováky s příčnou rukojetí pro přenos velmi velkých utahovacích a povolovacích momentů
- Ergonomická dvoukomponentní rukojeť s prohlubněmi pro prsty a příjemným povrchem zajišťuje přenos velmi vysokých sil a neunavující práci
- S technologií Rapidaptor pro bleskovou výměnu bitů
- Provedení: Se silným trvalým magnetem
- Pro bity s přípojovacím rozměrem vnějšího šestihranu 1/4" podle DIN ISO 1173-C 6,3 a E 6,3

Kraftform Kompakt 400



Code	EAN		
05057470001	4013288 214546		1
		416 R 1x 1/4"x45	
		851/4 Z PH 1x PH 2x89; 1x PH 3x89	
		855/4 Z PZ 1x PZ 2x89; 1x PZ 3x89	
		867/4 Z TORX® 1x TX 10x89; 1x TX 15x89; 1x TX 20x89; 1x TX 25x89; 1x TX 30x89; 1x TX 40x89	
		840/4 Z Hex-Plus 1x 3,0x89; 1x 4,0x89; 1x 5,0x89; 1x 6,0x89; 1x 8,0x89	
		800/4 Z 1x 1,0x5,5x89	

Kraftform Kompakt Stubby se zásobníkem RA 1

Velmi malý držák bitů s extrémně krátkým upnutím bitu pro obtížně přístupná místa. S funkcí ráčny a jemným ozubením pro malý zpětný úhel.

Jednoduché ovládání s přepínacím kroužkem (vpravo, napevno, vlevo). Včetně 6 odolných univerzálních bitů, které jsou v zásobníku v rukojeti.

Silný permanentní magnet v upnutí bitu zajišťuje bezpečné usazení bitu. Dvoukomponentní rukojeť Kraftform kombinující tvrdé a měkké zóny umožňuje řádnou a přesnou práci.

Identifikátor nářadí Take it Easy: S barevným označením profilu a značkou velikosti pro jednoduché vyhledání požadovaného bitu.

- Krátký kompaktní tvar držáku Stubby pro práci v úzkých montážních prostorech s 6 bity v integrovaném zásobníku
- Ergonomická dvoukomponentní rukojeť Kraftform pro přesnou práci
- Funkce ráčny s jemným ozubením pro malý zpětný úhel a přepínacím kroužkem (vpravo, napevno, vlevo)
- Neoddělitelný, otočný zásobník bitů pro snadné vyjmutí a bezpečné uložení bitů
- S identifikátorem nářadí Take it easy: Barevné označení podle profilů a značky velikosti

Kraftform Kompakt Stubby se zásobníkem RA 1

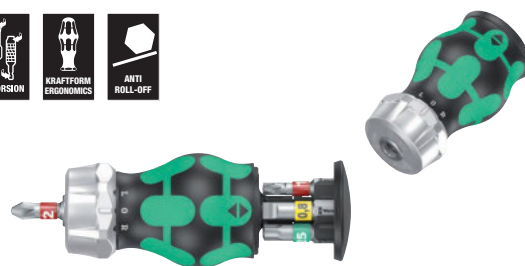

Code	EAN		
05008883001	4013288 221124		1
		851/1 BTZ PH 1x PH 1x25; 1x PH 2x25	
		867/1 TORX® BTZ 1x TX 15x25; 1x TX 20x25; 1x TX 25x25	
		800/1 BTZ 1x 0,8x5,5x25	

Kraftform Kompakt Stubby se zásobníkem RA 2



Code	EAN		
05008884001	4013288 221131		1
		+	851/1 BTZ PH 1x PH 1x25; 1x PH 2x25
		+	855/1 BTZ PZ 1x PZ 1x25; 1x PZ 2x25
		+	867/1 TORX® BTZ 1x TX 25x25
		●	800/1 BTZ 1x 0,8x5,5x25

Kraftform Kompakt Stubby se zásobníkem RA 3

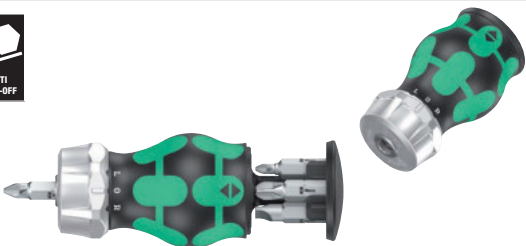

Code	EAN		
05008885001	4013288 221148		1
		+	851/1 Z PH 1x PH 1x25; 1x PH 2x25; 1x PH 3x25
		●	800/1 Z 1x 0,6x4,5x25; 1x 1,0x5,5x25; 1x 1,2x6,5x25

Kraftform Kompakt Stubby se zásobníkem RA 4



Code	EAN		
05008886001	4013288 221155		1
		+	851/1 Z PH 1x PH 1x25; 1x PH 2x25
		○	868/1 Z 1x # 1x25; 1x # 2x25
		●	800/1 Z 1x 1,0x5,5x25; 1x 1,2x6,5x25

Kraftform Kompakt Stubby se zásobníkem

Velmi malý držák bitů s krátkým upnutím bitu pro obtížně přístupná místa. Včetně 6 bitů, které jsou v zásobníku v rukojeti. S celkovou délkou pouhých 65 mm se držák Kraftform Kompakt Stubby stává opravdovým pomocníkem v obtížně přístupných místech.

Silný permanentní magnet v držáku bitů zajišťuje bezpečné usazení bitu. Dvoukomponentní rukojeť Kraftform kombinující tvrdé a měkké zóny umožňuje řádnou a přesnou práci.

Identifikátor nářadí Take it Easy: S barevným označením profilu a značkou velikosti pro jednoduché vyhledání požadovaného bitu.

- Krátký kompaktní tvar držáku Stubby pro práci v úzkých montážních prostorech s 6 bity v integrovaném zásobníku
- Ergonomická dvoukomponentní rukojeť Kraftform pro přesnou práci
- Upnutí bitu 1/4" se silným permanentním magnetem
- Neoddělitelný, otočný zásobník bitů pro snadné vyjmutí a bezpečné uložení bitů
- S identifikátorem nářadí Take it easy: Barevné označení podle profilů a značky velikosti

Kraftform Kompakt Stubby se zásobníkem 1

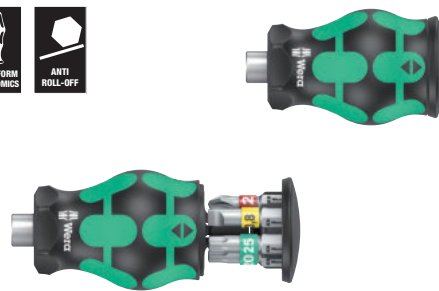

Code	EAN		
05008873001	4013288 217769		1
		+	851/1 BTZ PH 1x PH 1x25; 1x PH 2x25
		+	867/1 TORX® BTZ 1x TX 15x25; 1x TX 20x25; 1x TX 25x25
		●	800/1 BTZ 1x 0,8x5,5x25

Kraftform Kompakt Stubby se zásobníkem 2

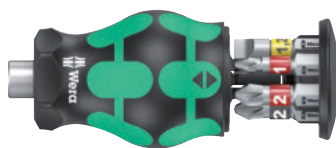

Code	EAN		
05008874001	4013288 217776		1
		800/1 BTZ 1x 0,8x5,5x25; 1x 1,2x6,5x25	
		851/1 BTZ PH 1x PH 1x25; 1x PH 2x25	
		855/1 BTZ PZ 1x PZ 1x25; 1x PZ 2x25	

Kraftform Kompakt Stubby se zásobníkem 3

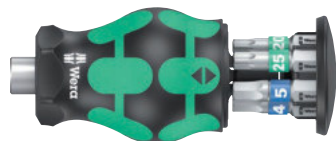

Code	EAN		
05008875001	4013288 217783		1
		867/1 TORX® BTZ 1x TX 15x25; 1x TX 20x25; 1x TX 25x25	
		840/1 BTZ Hex-Plus 1x 3,0x25; 1x 4,0x25; 1x 5,0x25	

Kraftform Kompakt Stubby 1

Systém výměnných rukojetí/čepelí pro bleskrychlou výměnu potřebné čepel. Velmi malé držáky bitů s krátkou čepelí pro obtížně přístupná místa. Vhodné pro upnutí bitů s přípojovacím rozměrem vnějšího šestihranu 1/4" podle DIN ISO 1173-C 6,3 a připojení Wera řady 1.

Se silným permanentním magnetem, který udrží i velké a těžké šrouby. Dvoukomponentní rukojeť Kraftform kombinující tvrdé a měkké zóny umožňuje řádnou a přesnou práci.

Kvalitní bity BiTorsion s měkčí torzní zónou pro zabránění deformace špičky bitu při vysokém zatížení. Díky tomu výrazné prodloužení životnosti produktu. Kompaktní, textilní velmi pevné pouzdro s nízkou hmotností a objemem. Vhodné pro připojení k systému Wera 2go.

- Systém rukojetí/výměnných čepelí pro bleskovou výměnu potřebných čepelí
- Malý ruční držák bitů Stubby: Krátký Kompaktní tvar pro práci na úzkých místech
- Ergonomická dvoukomponentní rukojeť Kraftform pro přesnou práci
- Bity se zónou BiTorsion k tlumení zátěžových špiček
- S identifikátorem náradí „Take it easy“: Barevné označení podle profilů a značky velikosti

Kraftform Kompakt Stubby 1

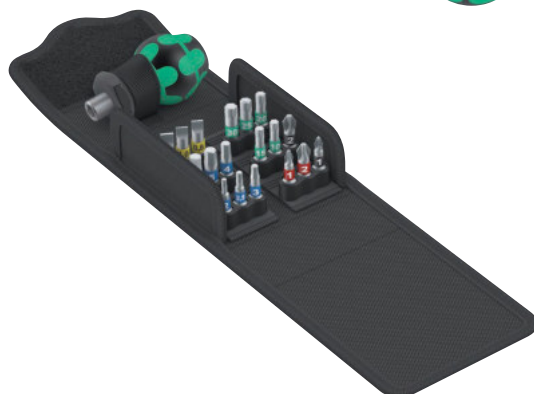

Code	EAN		
05057471001	4013288 214553		1
		811/1 Stubby 1x 1/4"	
		851/1 BTZ PH 1x PH 1x25; 1x PH 2x25	
		855/1 BTZ PZ 1x PZ 1x25; 1x PZ 2x25	
		867/1 TORX® BTZ 1x TX 10x25; 1x TX 15x25; 1x TX 20x25; 1x TX 25x25; 1x TX 30x25	
		840/1 BTZ Hex-Plus 1x 2,0x25; 1x 2,5x25; 1x 3,0x25; 1x 4,0x25; 1x 5,0x25; 1x 5,5x25	
		800/1 BTZ 1x 0,8x5,5x25; 1x 1,0x5,5x25; 1x 1,2x6,5x25	

Bicycle Set 11

Zásobník Stubby pro rychlé použití na kole. Velmi malý držák bitů s krátkým upnutím bitu pro obtížně přístupná místa. Včetně 7 bitů z nerezové oceli, z nichž je 6 v zásobníku v rukojeti a 1 v držáku bitů.

Dvoukomponentní rukojeť Kraffform kombinující tvrdé a měkké zóny umožňuje řádnou a přesnou práci.

Identifikátor nářadí Take it Easy: S barevným označením profilu a značkou velikosti pro jednoduché vyhledání požadovaného bitu.

- Krátký kompaktní tvar držáku Stubby se 7 bity pro práci v úzkých montážních místech
- Ergonomická dvoukomponentní rukojeť Kraffform pro přesnou práci
- Bity z nerezové oceli
- Neoddělitelný, otočný zásobník bitů pro snadné vyjmutí a bezpečné uložení bitů
- S identifikátorem nářadí Take it easy: Barevné označení podle profilů a značky velikosti

Bicycle Set 11

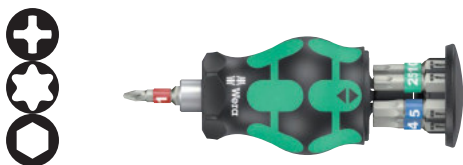

Code	EAN		
05004179001	4013288 220714		1
		+	3851/1 TS PH 1x PH 1x25
		⊗	3867/1 TS TORX® 1x TX 10x25; 1x TX 25x25
		○	3840/1 TS 1x 2,5x25; 1x 3,0x25; 1x 4,0x25; 1x 5,0x25

Bicycle Set 5

Velmi malý držák bitů s extrémně krátkým upnutím bitu pro obtížně přístupná místa. S funkcí ráčny a jemným ozubením pro malý zpětný úhel.

Jednoduché ovládání s přepínacím kroužkem (vpravo, napevno, vlevo). Včetně 7 bitů z nerezové oceli, z nichž je 6 v zásobníku v rukojeti a 1 v držáku bitů.

Silný permanentní magnet v upnutí bitu zajišťuje bezpečné usazení bitu. Dvoukomponentní rukojeť Kraffform kombinující tvrdé a měkké zóny umožňuje řádnou a přesnou práci.

Identifikátor nářadí Take it Easy: S barevným označením profilu a značkou velikosti pro jednoduché vyhledání požadovaného bitu.

- Krátký kompaktní tvar držáku Stubby se zásobníkem pro práci v úzkých montážních místech včetně 7 nerezových bitů
- Ergonomická dvoukomponentní rukojeť Kraffform pro přesnou práci
- Funkce ráčny s jemným ozubením pro malý zpětný úhel a přepínacím kroužkem (vpravo, napevno, vlevo)
- Neoddělitelný, otočný zásobník bitů pro snadné vyjmutí a bezpečné uložení bitů
- S identifikátorem nářadí Take it easy: Barevné označení podle profilů a značky velikosti

Bicycle Set 5



Code	EAN		
05004185001	4013288 221162		1
		+	3851/1 TS PH 1x PH 1x25
		⊗	3867/1 TS TORX® 1x TX 10x25; 1x TX 25x25
		○	3840/1 TS 1x 2,5x25; 1x 3,0x25; 1x 4,0x25; 1x 5,0x25

Kraftform Kompakt W 1 údržba

Kompaktní sada nářadí s 35 nejdůležitějšími šroubovacími nástroji pro údržbu uvnitř a venku.

S ručním držákem VDE včetně 12 čepelí VDE; 1 dvojitý otevřený klíč JOKER s přidržovací funkcí, koncovou zarážkou, malým zpětným úhlem a extrémně zabírajícími zuby; s neuvěřitelně rychlou ráčnou 1/4" Zyklop Speed včetně příslušenství; 8 ručních a strojních ořechů velikosti 5,5–13, 1 univerzální držák bitů; 7 bitů 25 mm; 1 přidržovač šroubů; 1 jednopólová zkoušečka napětí 247; textilní pouzdro s maximální robustností a životností; přehledně uložitelné v dílenském regálu; dodatečná povrchová ochrana díky textilnímu vnějšímu materiálu; nízká hmotnost a objem pro lepší mobilitu.

- Neuvěřitelně rychlá ráčna Zyklop Speed s otočnou hlavou a 5 definovanými fixacemi
- Ruční a strojní ořechy (non impact) se zajišťovací drážkou pro kuličku a rýhováním na zadním konci pro lepší záběr
- Dvojitý otevřený klíč Joker s přidržovací funkcí, koncovou zarážkou, malým zpětným úhlem a zabírajícími zuby
- Izolovaný ruční držák Kraftform a výměnné čepele se zúženým průměrem čepele
- Sada v pevném textilním pouzdru

Kraftform Kompakt W 1 údržba



Code	EAN		
	4013288		
05135926001	178336		1
		817 VDE 1x 9x102	
		KK 60 i 1x 0,4x2,5x154	
		KK 60 iS 1x 0,6x3,5x154; 1x 0,8x4,0x154; 1x 1,0x5,5x154	
		KK 62 iS 1x PH 1x154; 1x PH 2x154	
		KK 65 iS PZ 1x PZ 1x154; 1x PZ 2x154	
		KK 67 i TORX® 1x TX 10x154	
		KK 67 iS TORX® 1x TX 15x154; 1x TX 20x154; 1x TX 25x154	
		1440 1x 4,5 - 6,0x41,0	
		247 1x 0,5x3,0x70	
		6002 Joker Double 1x 10x13x167	
		8000 A 1x 1/4"x152,0	
		8784 A1 1x 1/4"x1/4"x37,0	
		8794 SA 1x 1/4"x75,0	
		8790 HMA 1x 5,5x23,0; 1x 6,0x23,0; 1x 7,0x23,0; 1x 8,0x23,0; 1x 10,0x23,0; 1x 11,0x23,0; 1x 12,0x23,0; 1x 13,0x23,0	
		893/4/1 K 1x 1/4"x50	
		855/1 Z PZ 1x PZ 1x25; 1x PZ 2x25	
		840/1 Z Hex-Plus 1x 3,0x25; 1x 4,0x25; 1x 5,0x25; 1x 6,0x25	
		867/1 TORX® 1x TX 25x25	

*Produkt není v nabídce v USA a Kanadě.

Kraftform Kompakt W 2 údržba



Code	EAN		
05135870001	209542		1
		● 817 VDE 1x 9x102	
		● KK 60 i 1x 0,4x2,5x154	
		● KK 60 iS 1x 0,6x3,5x154; 1x 0,8x4,0x154; 1x 1,0x5,5x154	
		⊕ KK 62 iS 1x PH 1x154; 1x PH 2x154	
		⊕ KK 67 i TORX® 1x TX 10x154	
		⊕ KK 67 iS TORX® 1x TX 15x154; 1x TX 20x154; 1x TX 25x154	
		⊕ KK 65 iS PZ 1x PZ 1x154; 1x PZ 2x154	
		1440 1x 4,5 - 6,0x41,0	
		● 335 1x 0,4x2,5x60 ¹⁾	
		6002 Joker Double 1x 10x13x167	
		□ 8000 A 1x 1/4"x152,0	
		● 8784 A1 1x 1/4"x1/4"x37,0	
		● 8794 SA 1x 1/4"x75,0	
		● 8790 HMA 1x 5,5x23,0; 1x 6,0x23,0; 1x 7,0x23,0; 1x 8,0x23,0; 1x 10,0x23,0; 1x 11,0x23,0; 1x 12,0x23,0; 1x 13,0x23,0	
		● 893/4/1 K 1x 1/4"x50	
		⊕ 851/1 Z PH 1x PH 1x25; 1x PH 2x25	
		○ 840/1 Z Hex-Plus 1x 3,0x25; 1x 4,0x25; 1x 5,0x25; 1x 6,0x25	
		⊕ 867/1 TORX® 1x TX 25x25	

¹⁾není Lasertip

Kraftform Kompakt W Imperial 1 údržba



Code	EAN		
05135871001	209559		1
		● 817 VDE 1x 9x102	
		● KK 60 i 1x 0,4x2,5x154	
		● KK 60 iS 1x 0,6x3,5x154; 1x 0,8x4,0x154; 1x 1,0x5,5x154	
		⊕ KK 62 iS 1x PH 1x154; 1x PH 2x154	
		⊕ KK 67 i TORX® 1x TX 10x154	
		⊕ KK 67 iS TORX® 1x TX 15x154; 1x TX 20x154; 1x TX 25x154	
		□ KK 68 iS 1x # 1x154; 1x # 2x154	
		● 335 1x 0,4x2,5x60 ¹⁾	
		1440 1x 4,5 - 6,0x41,0	
		6000 Joker Imperial 1x 1/2"x177	
		□ 8000 A 1x 1/4"x152,0	
		● 8790 HMA 1x 7/32"x23,0; 1x 1/4"x23,0; 1x 9/32"x23,0; 1x 5/16"x23,0; 1x 3/8"x23,0; 1x 7/16"x23,0; 1x 1/2"x23,0; 1x 9/16"x23,0	
		● 8784 A1 1x 1/4"x1/4"x37,0	
		● 8794 SA 1x 1/4"x75,0	
		● 893/4/1 K 1x 1/4"x50	
		⊕ 851/1 Z PH 1x PH 1x25; 1x PH 2x25	
		○ 840/1 Z Hex-Plus 1x 1/8"x25; 1x 3/32"x25; 1x 7/32"x25; 1x 1/4"x25	
		⊕ 867/1 TORX® 1x TX 25x25	

¹⁾není Lasertip

Kraftform Kompakt H 1 dřevo

Kompaktní sada nářadí s 41 nejdůležitějšími šroubovacími nástroji pro dřevěné konstrukce; s robustní ráčnou na bity Zyklop Mini včetně prodloužení a adaptéru na ořechy; 8 ručních a strojních ořechů velikosti 5,5–13; 1 ruční držák ráčny 816 RA s funkcí ráčny, jemné ozubení pro malý zpětný úhel, přepínací kroužek (vpravo, napevno, vlevo), maximální utahovací moment 50 Nm a upnutí bitů s technologií Rapidaptor; 1 univerzální držák bitů; 6 bitů s délkou 25mm; 16 bitů s délkou 89 mm; 5 bitů se spirálovými vrtáky do dřeva o průměru 3–8 mm; 1 přídržovač šroubů; 1 jednopólová zkoušečka napětí 247; textilní pouzdro s maximální robustností a životností; přehledně uložitelné v dílenském regálu; dodatečná povrchová ochrana díky textilnímu vnějšímu materiálu; nízká hmotnost a objem pro lepší mobilitu.

- Robustní ráčna Zyklop Mini vhodná pro uchycení bitů a ořechů
- Utahovací momenty více než 65 Nm u mechaniky ráčny s jemným ozubením a malým zpětným úhlem 6 stupňů
- Šroubovák s ráčnou a technologií Rapidaptor pro bleskurychlou výměnu bitů
- Kvalitní bity se spirálovými vrtáky pro vrtání do měkkého dřeva, tvrdého dřeva a povrstvených desek
- Sada v pevném textilním pouzdro

Kraftform Kompakt H 1 dřevo



Code	EAN		
05135939001	4013288 178350		1
		● 816 RA 1x 1/4"x142,0	
		● 8001 A 1x 1/4"x87,0	
		○ 870/1 1x 1/4"x25 ¹⁾	
		● 8794 SA 1x 1/4"x75,0	
		● 8790 HMA 1x 5,5x23,0; 1x 6,0x23,0; 1x 7,0x23,0; 1x 8,0x23,0; 1x 10,0x23,0; 1x 12,0x23,0; 1x 13,0x23,0	
		● 893/4/1 K 1x 1/4"x50	
		⊕ 851/4 Z PH 1x PH 1x89; 1x PH 2x89; 1x PH 3x89	
		⊕ 855/4 Z PZ 1x PZ 1x89; 1x PZ 2x89; 1x PZ 3x89	
		⊕ 855/1 Z PZ 1x PZ 1x25; 1x PZ 2x25; 1x PZ 3x25	
		⊕ 867/4 Z TORX® BO 1x TX 10x89; 1x TX 15x89; 1x TX 20x89; 1x TX 25x89; 1x TX 30x89	
		⊕ 867/1 TORX® 1x TX 20x25; 1x TX 25x25	
		○ 840/4 Z Hex-Plus 1x 3,0x89; 1x 4,0x89; 1x 5,0x89; 1x 6,0x89	
		● 800/4 Z 1x 1,0x5,5x89	
		● 800/1 Z 1x 1,0x5,5x25	
		⊗ 849 HSS 1x 3,0x70,0; 1x 4,0x74,0; 1x 5,0x85,0; 1x 6,0x95,0; 1x 8,0x110,0	
		● 247 1x 0,5x3,0x70	
		1441 1x 4,5 - 6,0x41,0	

¹⁾ S kuličkou, pro ručně poháněné nástrčkové klíče
²⁾ Produkt není v nabídce v USA a Kanadě.

Kraftform Kompakt M 1 kov

Kompaktní sada nářadí s 39 nejdůležitějšími šroubovacími nástroji pro kovové konstrukce. S neuvěřitelně rychlou ráčnou 1/4" Zyklop Speed včetně příslušenství; 7 ručních a strojních ořechů velikosti 5,5–13; 1 ruční držák bitů; 13 bitů s délkou 89 mm; 6 bitů s kombinovanými závitníky;

6 bitů se spirálovými vrtáky do kovu o průměru 3–10 mm; 1 přídržovač šroubů; 1 jednopólová zkoušečka napětí 247; textilní pouzdro s maximální robustností a životností; přehledně uložitelné v dílenském regálu; dodatečná povrchová ochrana díky textilnímu vnějšímu materiálu; nízká hmotnost a objem pro lepší mobilitu.

Kraftform Kompakt M 1 kov



Code	EAN		
05135928001	4013288 178367		1
		8000 A 1x 1/4"x152,0	
		8794 LA 1x 1/4"x150,0	
		8794 A 1x 1/4"x56,0	
		8784 A1 1x 1/4"x1/4"x37,0	
		816 R 1x 1/4"x119	
		8790 HMA 1x 5,5x23,0; 1x 6,0x23,0; 1x 7,0x23,0; 1x 8,0x23,0; 1x 10,0x23,0; 1x 12,0x23,0; 1x 13,0x23,0	
		851/4 Z PH 1x PH 1x89; 1x PH 2x89; 1x PH 3x89	
		840/4 Z Hex-Plus 1x 3,0x89; 1x 4,0x89; 1x 5,0x89; 1x 6,0x89	
		867/4 Z TORX® 1x TX 10x89; 1x TX 15x89; 1x TX 20x89; 1x TX 25x89; 1x TX 30x89	
		800/4 Z 1x 1,0x5,5x89	
		847 HSS 1x 2,5x36,0; 1x 3,3x39,0; 1x 4,2x41,0; 1x 5,0x44,0; 1x 6,8x51,0; 1x 8,5x59,0	
		848 HSS 1x 3,0x38,0; 1x 4,0x44,0; 1x 5,0x50,0; 1x 6,0x50,0; 1x 8,0x51,0; 1x 10,0x54,0	
		1441 1x 4,5 - 6,0x41,0	
		247 1x 0,5x3,0x70	

*Produkt není v nabídce v USA a Kanadě.

Kraftform Kompakt SH 1 sanitární instalace / topení

Kompaktní sada nářadí s 25 nejdůležitějšími šroubovacími nástroji pro sanitární a topná zařízení. S 2 klíči JOKER, ráčnou Zyklop 1/4" včetně příslušenství, bity 6 x 89 mm, 5 vícekomponentními šroubováky Kraftform Plus a zkoušečkou napětí.

Dva otevřené/očko-ráčnové klíče Joker se speciální přídržnou destičkou proti vyklouznutí/ztrátě šroubu a přenos vyšší síly; 1 ráčna Zyklop 8000 A (1/4") pro rychlou práci a přenos velkých sil; 3 ořechy Zyklop 8790 HMA pro ruční a strojní použití, 1 adaptér Zyklop 8784 A1 na bity; 6 bitů TORX® HF 867/4 s přídržovací funkcí pro šrouby TORX® pro bezpečné usazení bez ztráty šroubu; 1 jednopólová zkoušečka napětí 247; 2 ploché šroubováky řady 100 Kraftform 160 i a 160 iS pro bezpečné šroubování až do napětí 1 000 V (160 iS se sníženým průměrem čepel s integrovanou ochrannou izolací pro dosažení a povolení hluboko uložených šroubů a pružin); 1 sekací šroubovák Kraftform 932 A (plochý) s průchozí šestihrannou čepelí a integrovanou úderovou plochou pro šroubování i lehké sekací práce; 2 šroubováky s ořechem 395 HO s nástavcem pro utahování a povolování šroubů na dlouhém čepu a pevně usazených šroubů.

Identifikátor nářadí „Take it easy“ s barevným označením dle profilů a velikostních stupnic – pro snadné a rychlé najetí potřebného nářadí.

- Otevřený/očko-ráčnový klíč Joker se speciální přídržnou destičkou proti vyklouznutí/ztrátě šroubu
- Ráčna Zyklop Speed pro rychlou práci a přenos velkých sil
- Izolovaný plochý šroubovák Kraftform Comfort VDE pro bezpečnou práci až do napětí 1 000 V
- Sekací šroubovák Kraftform s průchozí šestihrannou čepelí a integrovanou úderovou plochou
- Šroubováky s nástrčným klíčem s dutou stopkou pro šroubování matic na dlouhých šroubech

Kraftform Kompakt SH 1 sanitární instalace / topení



Code	EAN		
05135927001	4013288 170132		1
		6000 Joker 1x 10x159; 1x 13x177	
		8000 A 1x 1/4"x152,0	
		8790 HMA 1x 7,0x23,0; 1x 10,0x23,0; 1x 13,0x23,0	
		8784 A1 1x 1/4"x1/4"x37,0	
		867/4 TORX® HF 1x TX 10x50; 1x TX 15x50; 1x TX 20x50; 1x TX 25x50; 1x TX 30x50; 1x TX 40x50	
		851/4 Z PH 1x PH 1x89; 1x PH 2x89	
		840/4 Z Hex-Plus 1x 3,0x89; 1x 4,0x89; 1x 5,0x89; 1x 6,0x89	
		247 1x 0,5x3,0x70	
		160 iS 1x 0,6x3,5x100	
		160 i VDE 1x 1,0x5,5x125	
		932 A 1x 1,2x7,0x125	
		395 HO 1x 10,0x90; 1x 13,0x90	

*Produkt není v nabídce v USA a Kanadě.

Kraftform Kompakt SH 2 sanitární instalace / topení

- 15 kusů šroubovacích nástrojů pro oblast sanitárních instalací/ topení v kompaktním a robustním textilním pouzdru Wera
- Otevřený/očko-ráčnový klíč Joker se speciální přídržnou destičkou proti vyklouznutí/ztrátě šroubu
- Izolovaný plochý šroubovák Kraftform Comfort VDE pro bezpečnou práci až do napětí 1 000 V
- Sekací šroubovák Kraftform s průchozí šestihrannou čepelí a integrovanou úderovou plochou
- Šroubováky s nástrčným klíčem s dutou stopkou pro šroubování matic na dlouhých šroubech

Kraftform Kompakt SH 2 sanitární instalace / topení



Code	EAN		
05136026001	4013288 204387		1
		● 395 H0 1x 10,0x90; 1x 13,0x90	
		● 932 A 1x 1,2x7,0x125	
		● 6001 Joker Switch 1x 10x159; 1x 13x179	
		○ 950 SPKL HF Multicolour 1x 3,0x123; 1x 4,0x137; 1x 5,0x154; 1x 6,0x172	
		● 817 VDE 1x 9x102	
		⊕ KK 62 iS 1x PH 1x154; 1x PH 2x154	
		● KK 60 iS 1x 0,6x3,5x154; 1x 1,0x5,5x154	
		● 247 1x 0,5x3,0x70	
		● K240 1x 50,0x240,0	

^{*)}Produkt není v nabídce v USA a Kanadě.

Kraftform Kompakt F 1 Sada šroubovacího nářadí pro montéry oken

Kompaktní sada nářadí Wera s 36 nejdůležitějšími nástroji pro montáž oken.

- Kvalitní 36dílná univerzální sada nářadí pro profesionální montéry oken
- 393 S Ruční držák bitů extra tenký s flexibilní stopkou pro použití v těžko přístupných montážních prostorách
- Nástrčné hlavice a bity v nejvyšší kvalitě Wera určené pro univerzální použití při montáži oken
- Kompaktní a stabilní textilní pouzdro na nářadí s kompatibilitou Wera 2go

Kraftform Kompakt F 1 Sada šroubovacího nářadí pro montéry oken



Code	EAN		
05134013001	4013288 217721		1
		● 393 S 1x 1/4"x173,5	
		● 813 1x 1/4"x78	
		○ 8001 A 1x 1/4"x87,0	
		○ 870/1 1x 1/4"x25 ¹⁾	
		● 8794 SA 1x 1/4"x75,0	
		● 8790 HMA 1x 7,0x23,0; 1x 8,0x23,0; 1x 10,0x23,0; 1x 13,0x23,0	
		⊕ 851/4 TZ PH 1x PH 1x50; 1x PH 2x50; 1x PH 3x50	
		⊕ 867/4 Z TORX® 1x TX 8x50; 1x TX 10x50; 1x TX 15x50; 1x TX 20x50; 1x TX 25x50; 1x TX 30x50	
		○ 840/4 Z Hex-Plus 1x 2,0x50; 1x 2,5x50; 1x 3,0x50; 1x 4,0x50; 1x 5,0x50; 1x 6,0x89	
		○ 950 SPKL Multicolour 1x 2,0x101; 1x 2,5x112	
		○ 950 SPKL HF Multicolour 1x 3,0x123; 1x 4,0x137; 1x 5,0x154	
		⊕ 967 SXL TORX® HF Multicolour 1x TX 8x90; 1x TX 10x112; 1x TX 15x123; 1x TX 20x137; 1x TX 25x154; 1x TX 30x195	
		● 6004 Joker S 1x 10-13x7/16"-1/2"x154	

¹⁾S kuličkou, pro ručně poháněné nástrčkové klíče

9100 Sada nářadí na kytary

Kytarová sada nářadí: Sada obsahuje veškeré nářadí, které je nutné pro seřizování a údržbu/opravy. Nerezové úhlové klíče Wera s profilem Hex-Plus (vel. 1,5; 2,0, 2,5, 5,0 a v palcových velikostech 1/8", 5/32", 3/16").

Nerezové bity Wera dlouhé 89 mm do šroubů s vnitřním šestihranem (vel.: 1,5, 2,0, 2,5), rukojeť Kraftform na bity 1/4", nerezové bity 1/4" do drážkových šroubů (vel. 1,8 x 12 x 41 mm, 0,6 x 3,5 x 89 mm, 1,2 x 8,0 x 89 mm), křížových šroubů (vel. PH 1 x 89 mm, PH 2 x 89 mm) a šroubů s vnitřním šestihranem (vel. 0,05" x 25 mm), adaptéry Wera k rukojetím (1/4" šestihranný adaptér rukojeti na 1/4" čtyřhran nástrčných hlavic), nástrčné hlavice Wera Zyklop (vel. 10 a 1/2"), strunová klička s 1/4" šestihranem pro nasazení do držadla, kleště na struny Knipex®, spárová měrka, vstupní konektor, 2 trsátka.

9100 Sada nářadí na kytary



Code	EAN		
05134015001	4013288 211675		1
		● 815 R 1x 1/4"x119	
		⊕ 3851/4 1x PH 1x89; 1x PH 2x89	
		⊖ 3800/1 TS 1x 1,8x12,0x41	
		● 3800/4 1x 0,6x3,5x89; 1x 1,2x8,0x89	
		○ 3840/1 TS 1x 0,05"x25x1"	
		○ 3950 PKL 1x 1,5x90; 1x 2,0x101; 1x 2,5x112; 1x 3,0x123; 1x 4,0x137; 1x 5,0x154	
		○ 3950 PKL inch 1x 1/8"x123; 1x 5/32"x137; 1x 3/16"x154	
		○ 870/1 1x 1/4"x25 ¹⁾	
		● 8790 HMA 1x 10,0x23,0	
		● 8790 HMA Deep 1x 1/2"x50,0	
		9103	
		9105	
		9104	
		9001	
		9102	
		9110	
		KNIPLEX® 74 01 140	

¹⁾S kuličkou, pro ručně poháněné nástrčkové klíče

Rapidaptor – kompaktní funkční zážrak



Kvalitní ruční držák bitů pro nerezové bity, aby se vyloučila cizí rez. Rychloupínací hlava Rapidaptor umožňuje bleskovou výměnu bitů bez použití pomocného nářadí. Rukojeť Kraftform Plus pro příjemnou ergonomickou práci, při které nevznikají puchýře a mozoly. Tvrdé zóny rukojeti pro vysokou pracovní rychlost, zatímco měkké zóny rukojeti zajišťují přenos vysokých utahovacích momentů.

Vhodný pro bity s připojovacím rozměrem vnějšího šestihranu 1/4" podle DIN ISO 1173-C 6,3 a E 6,3 (ISO 1173).

- Řešení problémů s cizí rzi: Šroubování nerezové oceli s nerezovou ocelí!
- Ruční držák bitů s rychloupínací hlavou Rapidaptor, nerezová ocel
- Bezpečné přidržování bitů
- Rychlá výměna bitů
- Volnoběžné pouzdro pro vedení stroje

Kraftform Stainless – materiál z ušlechtilé oceli pro minimalizaci cizí rzi

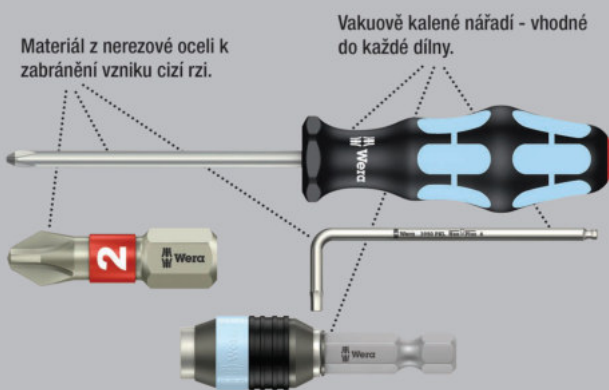

3816 R Ruční držák bitů s rychloupínací hlavou Rapidaptor, nerezová ocel



Code	EAN	●	⚡			
05051465001	127570	1/4"	119			5

817 R Ruční držák bitů s rychloupínací hlavou Rapidaptor

Kvalitní ruční držák bitů. Bajonetová čepel zapuštěná do rukojeti s rychloupínací hlavou umožňuje rychlé ovládání rukou i v úzkých místech. Rychloupínací hlava Rapidaptor umožňuje bleskovou výměnu bitů bez použití pomocného nářadí. Silný permanentní magnet drží bity velmi pevně.

Rukojeť Kraftform Plus pro příjemnou ergonomickou práci, při které nevznikají puchýře a mozoly. Tvrdé zóny rukojeti pro vysokou pracovní rychlost, zatímco měkké zóny rukojeti zajišťují přenos vysokých utahovacích momentů. Vhodný pro bity s připojovacím rozměrem vnějšího šestihranu 1/4" podle DIN ISO 1173-C 6,3 a E 6,3 (ISO 1173).

- Bajonetová čepel zapuštěná do rukojeti

817 R Ruční držák bitů s rychloupínací hlavou Rapidaptor

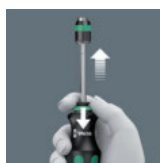

	EAN							
Code	4013288		mm					
05051482001	103130	1/4"	133					2

817 R SB Ruční držák bitů s rychloupínací hlavou Rapidaptor

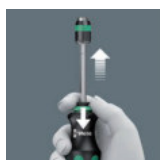

	EAN							
Code	4013288		mm					
05073541001	106025		817 R 1x 1/4"x133					1

816 R Ruční držák bitů s hlavou Rapidaptor



	EAN							
Code	4013288		mm					
05051462001	099617	1/4"	119					5

816 R SB Ruční držák bitů s rychloupínací hlavou Rapidaptor



	EAN							
Code	4013288		mm					
05073540001	106032		816 R 1x 1/4"x119					1

813 R Ruční držák bitů s rychloupínací hlavou Rapidaptor



	EAN							
Code	4013288		mm					
05051272001	103123	1/4"	90					2

820/1/6 Kombinovaný šroubovák se silným trvalým magnetem a bity

- Ruční držák bitů s integrovaným zásobníkem bitů pro bity s připojovacím rozměrem vnějšího šestihranu 1/4"
- Ergonomická rukojeť Krafftform; s otočným zásobníkem
- S šestihrannou čepelí a pouzdem z nerezové oceli
- Silný permanentní magnet drží bity velmi pevně

820/1/6 Kombinovaný šroubovák se silným trvalým magnetem a bity



Code	EAN		
05051620001	037541		1
		819/1 Vario 1x 1/4"x120	
		867/1 TORX® 1x TX 10x25; 1x TX 15x25; 1x TX 20x25; 1x TX 25x25; 1x TX 30x25; 1x TX 40x25	

819/1/6 Kombinovaný šroubovák se silným trvalým magnetem a bity



Code	EAN		
05051615001	037534		1
		819/1 Vario 1x 1/4"x120	
		851/1 Z PH 1x PH 1x25; 1x PH 2x25	
		855/1 Z PZ 1x PZ 1x25; 1x PZ 2x25	
		800/1 Z 1x 0,8x5,5x25; 1x 1,2x6,5x25	

819/1/6 PH Kombinovaný šroubovák se silným trvalým magnetem a osazením

- S 6 houževnatými bity v zásobníku:
Plochá drážka, křížová drážka Phillips

819/1/6 PH Kombinovaný šroubovák se silným trvalým magnetem a osazením



Code	EAN		
05346280001	122926		1
		819/1 Vario 1x 1/4"x120	
		851/1 Z PH 1x PH 1x25; 1x PH 2x25; 1x PH 3x25	
		800/1 Z 1x 0,6x4,5x25; 1x 1,0x5,5x25; 1x 1,2x6,5x25	

819/1 Kombinovaný šroubovák se silným trvalým magnetem, bez bitů



Code	EAN						
05051610001	037527	1/4"	120	110	10,5	4 3/4"	1

393 S Ruční držák bitů extra tenký s flexibilní stopkou

Šroubovák s ohebnou čepelí pro dosažení těžko přístupných míst. Díky konstrukci se zvlášť štíhlým držákem bitů lze manipulovat s nejrůznějšími profily šroubů i ve velmi úzkých pracovních prostorách. Vícekomponentní rukojeť Kraftform pro vysoké pracovní rychlosti a zvlášť ergonomické šroubování. S šestihrannou ochranou před odkutálením.

- Flexibilní, ohebná stopka
- Funkce bezpečného přidržení bitu díky zajišťovacímu mechanismu. Se silnými permanentními magnety.
- Kompaktní nerezový držák pro bity s přípojovacím rozměrem vnějšího šestihranu 1/4" podle DIN 3126, ISO 1173 tvar C 6,3 a E 6,3
- Vícekomponentní rukojeť Kraftform pro rychlé a ergonomické šroubování

393 S Ruční držák bitů extra tenký s flexibilní stopkou



	EAN						
Code	4013288		mm	mm			
05028161001	217660	1/4"	173,5	98	6 53/64"		5

392 Ruční držák bitů s pružným dříkem

Kvalitní ruční držák bitů s ohebnou čepelí od firmy Wera. Vícekomponentní rukojeť Kraftform pro vysoké pracovní rychlosti a zvlášť ergonomické šroubování.

Kraftform Plus: tvrdé zóny rukojeti pro vysokou pracovní rychlost, zatímco měkké zóny rukojeti zajišťují přenos vysokých utahovacích momentů. S rychloupínací hlavou pro rychlou výměnu bitů. S šestihrannou ochranou před odkutálením. Vhodný pro upnutí bitů s přípojovacím rozměrem vnějšího šestihranu 1/4" podle DIN ISO 1173-C 6,3.

- Ruční držák bitů s ohebnou čepelí a rychloupínací hlavou
- S ohebnou čepelí

392 Ruční držák bitů s pružným dříkem



	EAN						
Code	4013288		mm	mm			
05028160001	041418	1/4"	177	98	7"		5

813 Ruční držák bitů

- Ruční držák bitů s přípojovacím rozměrem vnějšího šestihranu 1/4"
- Magnetické provedení

813 Ruční držák bitů



	EAN					
Code	4013288		mm	mm		
05051274001	175656	1/4"	78	68		3

812/1 Ruční držáky bitů, se silným trvalým magnetem

- S šestihrannou čepelí, matná chromniklová ocel
- Pouzdro z nerezové oceli se silným permanentním magnetem pro bezpečné uložení bitu

812/1 Ruční držáky bitů, se silným trvalým magnetem



	EAN						
Code	4013288		mm	mm	mm		
05051205001	012272	1/4"	120	112	10,5	4 3/4"	2

811/1 Ruční držák bitů, magnetický

Velmi malé držáky bitů s krátkou čepelí pro obtížně přístupná místa. Vhodné pro upnutí bitů s přípojovacím rozměrem vnějšího šestihřanu 1/4" podle DIN ISO 1173-C 6,3 a připojení Wera řady 1.

Dvoukomponentní rukojeť Kraftform kombinující tvrdé a měkké zóny umožňuje řádnou a přesnou práci. Se silným permanentním magnetem, který udrží i velké a těžké šrouby.

Dvoukomponentní rukojeť Kraftform kombinující tvrdé a měkké zóny umožňuje řádnou a přesnou práci. Šestihřanná ochrana před odkutálením brání nepříjemnému kutálení náradí na pracovišti.

- Krátký kompaktní tvar pro práci na úzkých místech
- Ergonomická dvoukomponentní rukojeť Kraftform pro přesnou práci
- S šestihřannou ochranou před odkutálením
- Držák bitů v magnetickém provedení pro jednodušší nasazení šroubů
- Pro bity 1/4" podle DIN ISO 1173-C 6,3

811/1 Ruční držák bitů, magnetický



	EAN					
Code	4013288		mm	mm		
05008880001	212375	1/4"	10	54	3/8"	2

810/1 Ruční držák bitů se zajišťovacím kroužkem

- Ruční držák bitů s pružným kroužkem pro bity s přípojovacím rozměrem vnějšího šestihřanu 1/4"

810/1 Ruční držák bitů se zajišťovacím kroužkem



	EAN						
Code	4013288		mm	mm	mm		
05051005001	012258	1/4"	120	112	10,5	4 3/4"	2

Kraftform Kompakt Vario s funkcí ráčny

Kvalitní ruční držák bitů. S ráčnou, jemným ozubením pro malý zpětný úhel, přepínací kroužek (vpravo, napevno, vlevo), maximální uťahovací moment až 50 Nm.

Rychloupínací hlava Rapidaptor umožňuje bleskovou výměnu bitů bez použití pomocného náradí. Silný permanentní magnet drží bity velmi pevně. Rukojeť Kraftform Plus pro příjemnou ergonomickou práci, při které nevznikají puchýře a mozoly.

Tvrdé zóny rukojeti pro vysokou pracovní rychlost, zatímco měkké zóny rukojeti zajišťují přenos vysokých uťahovacích momentů. Vhodný pro bity s přípojovacím rozměrem vnějšího šestihřanu 1/4" podle DIN ISO 1173-C 6,3 a E 6,3 (ISO 1173).

- Šroubovák s ráčnou a technologií Rapidaptor pro bleskurychlou výměnu bitů
- Ráčna s jemným ozubením pro malý zpětný úhel
- S přepínacím kroužkem (vpravo, napevno, vlevo)
- Maximální uťahovací moment až 50 Nm
- Vícekomponentní rukojeť Kraftform pro rychlé a ergonomické šroubování

816 RA Šroubovák s ráčnou



	EAN			
Code	4013288		mm	
05051461001	156280	1/4"	142,0	1

Kraftform Kompakt 60 RA

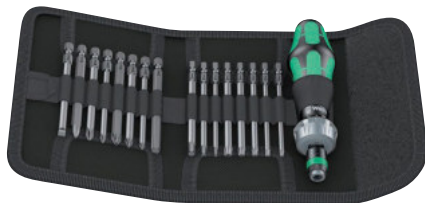

Code	EAN			
	4013288			
05051040001	155290			1
			816 RA 1x 1/4"x142,0	
			851/4 Z PH 1x PH 1x89; 1x PH 2x89; 1x PH 3x89	
			855/4 Z PZ 1x PZ 1x89; 1x PZ 2x89; 1x PZ 3x89	
			867/4 Z TORX® B0 1x TX 10x89; 1x TX 15x89; 1x TX 20x89; 1x TX 25x89; 1x TX 30x89	
			800/4 Z 1x 1,0x5,5x89	
			840/4 Z Hex-Plus 1x 3,0x89; 1x 4,0x89; 1x 5,0x89; 1x 6,0x89	

Kraftform Kompakt 60 RA, Imperial

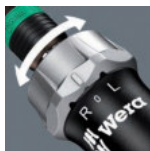

Code	EAN			
	4013288			
05051041001	155306			1
			816 RA 1x 1/4"x142,0	
			851/4 Z PH 1x PH 1x89; 1x PH 2x89; 1x PH 3x89	
			867/4 Z TORX® B0 1x TX 10x89; 1x TX 15x89; 1x TX 20x89; 1x TX 25x89; 1x TX 30x89	
			800/4 Z 1x 1,0x5,5x89	
			840/4 Z Hex-Plus 1x 3/32"x89; 1x 1/8"x89; 1x 5/32"x89; 1x 3/16"x89	
			868/4 Square-Plus 1x # 1x89; 1x # 2x89; 1x # 3x89	

80 RA Vario Šroubovák s ráčnou

Ráčna, jemné ozubení pro malý zpětný úhel, přepínací kroužek (vpravo, napevno, vlevo), maximální utahovací moment až 50 Nm; upínání nástrojů s vnitřním šestihranem 6 mm. Rukojeť Kraftform Plus pro příjemnou ergonomickou práci, při které nevznikají puchýře a mozoly.

Tvrdé zóny rukojeti pro vysokou pracovní rychlost, zatímco měkké zóny rukojeti zajišťují přenos vysokých utahovacích momentů.

- Šroubovák s ráčnou pro čepele Wera Vario 6 mm
- Ráčna s jemným ozubením pro malý zpětný úhel
- Přepínací kroužek (vpravo, napevno, vlevo)
- Maximální utahovací moment až 50 Nm
- Tvrdé zóny rukojeti pro vysokou pracovní rychlost, měkké zóny rukojeti pro přenos vysokých utahovacích momentů

80 RA Vario Šroubovák s ráčnou



Code	EAN								
05002901001	156242	6	115,0						1

Kraftform Kompakt Vario RA SB



Code	EAN								
	4013288								
05073665001	156266								1
			80 RA 1x 6x115,0						
			85 1x PH 1xPH 2x175						
			86 1x PZ 1xPZ 2x175						
			87 1x TX 10xTX 15x175; 1x TX 20xTX 25x175						
			81 1x 0,6x4,0x1,0x6,0x175						
			84 1x 4x5x175 ¹⁾						

¹⁾Bez kulové hlavy.

Kraftform Kompakt Pistol RA

Kompaktní nářadí Wera s vícekomponentní pistolovou rukojetí Kraftform pro vysoké pracovní rychlosti a zvlášť ergonomické šroubování. Integrovaný zásobník na bity v rukojeti.

Včetně ráčny: jemné ozubení pro malý zpětný úhel pouhých 8°, přepínací kroužek (vpravo, napravo, vlevo), maximální utahovací moment až 50 Nm; šestihřanná čepel s upínáním nástrojů s vnitřním šestihřanem 1/4" s technologií Rapidaptor, magnetické provedení. 6 bitů PH, PZ a TORX® s délkou 25 mm, vhodné pro držáky dle DIN ISO 1173-D 6,3. S praktickým držákem pro upevnění na opasek.

- Jemné ozubení pro malý zpětný úhel pouhých 8 stupňů
- Jednoduché ovládání s přepínacím kroužkem
- Rychloupínací hlava s technologií Rapidaptor
- Se silným permanentním magnetem pro bezpečné uložení bitu
- Vícekomponentní pistolová rukojeť Kraftform s velkým pákovým účinkem

Kraftform Kompakt Pistol RA



Code	EAN		
05051030001	180360		1
		814 RA 1x 1/4"	
		851/1 Z PH 1x PH 1x25; 1x PH 2x25	
		855/1 Z PZ 1x PZ 1x25; 1x PZ 2x25	
		867/1 TORX® 1x TX 20x25; 1x TX 25x25	

Kraftform Kompakt Pistol RA 4



Code	EAN		
05051031001	187406		1
		814 RA 1x 1/4"	
		851/1 BTZ PH 1x PH 1x25; 1x PH 2x25	
		855/1 BTZ PZ 1x PZ 1x25; 1x PZ 2x25	
		867/1 TORX® BTZ 1x TX 20x25; 1x TX 25x25	
		851/4 Z PH 1x PH 1x89; 1x PH 2x89	
		855/4 Z PZ 1x PZ 1x89; 1x PZ 2x89	
		867/4 Z TORX® 1x TX 20x89; 1x TX 25x89	

Kraftform Kompakt 27 RA

Kompaktní nářadí Wera s vícekomponentní rukojetí Kraftform pro vysoké pracovní rychlosti a zvlášť ergonomické šroubování. Integrovaný zásobník na bity v rukojeti.

Včetně ráčny: jemné ozubení pro malý zpětný úhel, přepínací kroužek (vpravo, napevno, vlevo), maximální utahovací moment až 50 Nm; šestihřanná čepel s upínáním nástrojů s vnitřním šestihřanem 1/4", pouzdro z nerezové oceli, silný permanentní magnet.

- Kraftform Kompakt s funkcí ráčny pro vysoké pracovní rychlosti
- Kraftform s ochranou před odkutálením, vícekomponentní, integrovaný zásobník
- Jemné ozubení pro malý zpětný úhel, přepínací kroužek (vpravo, napevno, vlevo)
- Maximální utahovací moment až 50 Nm
- Šestihřanná čepel s upínáním nástrojů s vnitřním šestihřanem 1/4", pouzdro z nerezové oceli, silný permanentní magnet

Kraftform Kompakt 27 RA 1 SB



Code	EAN			
05073660001	156051			1
		+	851/1 Z PH 1x PH 1x25; 1x PH 2x25	
		+	855/1 Z PZ 1x PZ 1x25; 1x PZ 2x25	
		●	800/1 Z 1x 1,0x5,5x25; 1x 1,2x6,5x25	

Kraftform Kompakt 27 RA 2 SB



Code	EAN			
05073661002	156068			1
		+	851/1 Z PH 1x PH 1x25; 1x PH 2x25	
		●	800/1 Z 1x 1,0x5,5x25; 1x 1,2x6,5x25	
		○	868/1 Z 1x # 1x25; 1x # 2x25	

88/1 Sada Vario

11dílná sada Vario s ručním držákem a čepelemi. V praktické brašně s popruhem, díky tomu je nářadí bezpečně uschováno a je vždy po ruce.

Rukojeť Vario Kraftform ručního držáku zaručuje příjemnou ergonomickou práci, při které nevznikají puchýře a mozoly. Tvrdé zóny rukojeti pro vysokou pracovní rychlost, zatímco měkké zóny rukojeti zajišťují přenos vysokých utahovacích momentů. Šestihřanná ochrana před odkutálením brání nepříjemnému kutálení nářadí na pracovišti.

Díky integrované pomocné šestihřanné matici lze pomocí otevřeného nebo očkového klíče přenášet podstatně vyšší utahovací momenty. Oboustranné čepele jsou vyrobené z vysoce kvalitního materiálu na bity, který zajišťuje delší životnost produktu. Špička profilu Wera Black Point zaručuje přesné lícování a optimální ochranu proti korozi.

- Sada Vario s ručním držákem a 10 kombinovanými čepelemi
- Tvrdé zóny rukojeti pro vysokou pracovní rychlost, měkké zóny rukojeti pro přenos vysokých utahovacích momentů
- Čepele 6 mm z matné chromniklové oceli
- Špička profilu Black Point zaručuje přesné lícování a optimální ochranu proti korozi
- V robustní brašně s popruhem

88/1 Sada Vario



Code	EAN			
05002990001	000675			1
		●	80 1x 6x98	
		+	85 1x PH 1xPH 2x175	
		+	86 1x PZ 1xPZ 2x175	
		+	87 1x TX 10xTX 15x175; 1x TX 20xTX 25x175; 1x TX 30xTX 40x175	
		●	81 1x 0,6x4,0x1,0x6,0x175; 1x 0,8x5,0x1,2x7,0x175	
		○	84 1x 4x4x175; 1x 5x5x175; 1x 6x6x175	

80 Rukojeť Vario

- Ruční držák Kraftform s pomocnou maticí 10 mm
- Pro upínání čepelí Vario 6 mm nebo adaptéru Vario

80 Rukojeť Vario



	EAN					
Code	4013288	mm	mm	mm		
05002900001	000460	6	10	98		5

95 Ruční držák s příčnou rukojetí Vario pro čepele Vario

Šroubováky s příčnou rukojetí: Ideální tvar rukojeti umožňuje přenos velmi velkých utahovacích a povolovacích momentů. Ergonomický tvar rukojeti dobře vyplňuje dlaň, prsty leží bezpečně v měkkých zaoblených prohlubních rukojeti. Celá ruka je v kontaktu s rukojetí a ztráty třením mezi rukou a rukojetí jsou eliminovány.

Držák bitů pro bity s připojovacím rozměrem vnějšího šestihranu 1/4" podle DIN ISO 1173-C 6,3 v magnetickém provedení pro snadné nasazení šroubů.

- Šroubováky s příčnou rukojetí pro přenos velmi velkých utahovacích a povolovacích momentů
- Ergonomická dvoukomponentní rukojeť s prohlubněmi pro prsty a příjemným povrchem zajišťuje přenos velmi vysokých sil a neunavující práci
- Příčná rukojeť Vario pro čepele Vario 6 mm a adaptéry Vario

95 Ruční držák s příčnou rukojetí Vario pro čepele Vario



	EAN						
Code	4013288	mm	mm	mm	mm		
05023400001	208446	6	60	44	100	2 23/64"	2

830 Čepel adaptéru

- Adaptér na čepele Vario s rychloupínací hlavou pro ruční držáky Vario
- Vhodný pro upnutí bitů s připojovacím rozměrem vnějšího šestihranu 1/4"
- Rychloupínací hlava 1/4" se silným permanentním magnetem

830 Čepel adaptéru



	EAN						
Code	4013288	mm	mm	mm			
05051835001	012425	1/4"	6	165	6 9/16"		2

91 Prodlužovací nástavec Vario

- Prodloužení Vario pro čepele a adaptéry Vario
- Šestihrany 6 mm z matné chromiklové oceli

91 Prodlužovací nástavec Vario



	EAN						
Code	4013288	mm	mm	mm			
05003210001	000804	6	6	175	7"		2

712 Čepel adaptéru

- Pro ořechy s vnitřním čtyřhranem 1/4"

712 Čepel adaptéru



	EAN						
Code	4013288		mm	mm			
05040001001	006165	1/4"	6	175	7"		2

Kombinovaná čepel Vario

Kombinovaná čepel pro rukojeti Vario. Oboustranné čepele jsou vyrobené z vysoce kvalitního materiálu na bity, který zajišťuje delší životnost produktu.

Špička profilu Wera Black Point zaručuje přesné líčování a optimální ochranu proti korozi.

81 Kombinovaná čepel



	EAN	+	+	+	+	+	+	+
Code	4013288	mm	mm	mm	mm	mm	mm	mm
05002910001	000477	0,6	4,0	1,0	6,0	6	175	5
05002913001	000484	0,8	5,0	1,2	7,0	6	175	5

82 Kombinovaná čepel



	EAN	+	+	+	+	+	+	+
Code	4013288		mm	mm	mm	mm		
05002920001	000491	PH 1	0,6	4,0	6	175	7"	5
05002923001	000507	PH 2	1,0	6,0	6	175	7"	5
05002926001	000514	PH 3	1,2	7,0	6	175	7"	5

83 Kombinovaná čepel



	EAN	+	*	+	+	+	+	+
Code	4013288			mm	mm			
05002930001	000521	PH 1	PZ 1	6	175	7"		5
05002933001	000538	PH 2	PZ 2	6	175	7"		5

84 Kombinovaná čepel



	EAN	+	+	+	+	+	+	+
Code	4013288			mm	mm			
05002936001	000545	2,5	2,5	6	175	7"		5
05002938001	000552	3	3	6	175	7"		5
05002940001	000569	4	4	6	175	7"		5
05002943001	000576	5	5	6	175	7"		5
05002948001 ¹⁾	155436	4	5	6	175	7"		5
05002946001	000583	6	6	6	175	7"		5

¹⁾Bez kulové hlavy.

85 Kombinovaná čepel



	EAN	+	+	+	+	+	+	+
Code	4013288			mm	mm			
05002950001	000590	PH 1	PH 2	6	175	7"		5

86 Kombinovaná čepel



	EAN	*	*	+	+	+	+	+
Code	4013288			mm	mm			
05002960001	000606	PZ 1	PZ 2	6	175	7"		5
05140310001	000613	PZ 2	PZ 3	6	175	7"		5

87 Kombinovaná čepel



	EAN	*	*	+	+	+	+	+
Code	4013288			mm	mm			
05002966001	000620	TX 6	TX 8	6	175	7"		5
05002968001	000637	TX 7	TX 9	6	175	7"		5
05002970001	000644	TX 10	TX 15	6	175	7"		5
05002973001	000651	TX 20	TX 25	6	175	7"		5
05002976001	000668	TX 30	TX 40	6	175	7"		5

68 Kombinovaná čepel



	EAN	+	+	+	+	+	+	+
Code	4013288			mm	mm			
05002980001	100061	#1	#2	6	175	7"		5





Wera 2go 1 Nosič nářadí

Wera 2go 1 je super lehký a mobilní nosič nářadí určený pro veškeré Wera brašny a textilní boxy se suchým zipem na zadní straně.

Brašny a boxy je možné jednotlivě, snadno a bezpečně připevnit k nosiči pomocí suchého zipu. Díky ramennímu popruhu zůstávají ruce během nošení volné.

- Nosič nářadí Wera 2go se suchým zipem
- Možnost připevnění textilních Wera boxů a brašen na suchý zip
- Individuálně konfigurovatelný pro maximální mobilitu
- Ruce zůstávají během nošení volné
- Včetně nastavitelného a odnímatelného ramenního popruhu s širokým polstrováním

Wera 2go 1 Nosič nářadí



Code		EAN		
		4013288		
05004350001	187352			1
			Wera 2go 5 1x 135,0x300,0x270,0	
			Wera 2go 6 1x 38,0x1470,0	

Wera 2go 2 Kufr na nářadí

Wera 2go kufr na nářadí je díky suchému zipu a kompaktnosti ideálním řešením pro pohodlný transport nářadí. Suchý zip je umístěn uvnitř i vně kufru, což zajišťuje maximální využití jeho prostoru.

Díky tomu je možné umístit dovnitř i vně kufru velké množství nářadí. Wera 2go 2 vyniká svou nízkou hmotností, neboť je určen pro přenos pouze skutečně nezbytného nářadí.

Robustní a stabilní materiál chrání nářadí před poškozením i vlhkostí a díky tomuto materiálu je také prodloužena životnost kufru.

Kufr je opatřen nastavitelným širokým polstrovaným popruhem, díky kterému kufr přiléhá přímo na tělo a zajišťuje tak vysoký komfort při nošení. Ruce zůstávají během nošení volné.

Disponuje kapsami s nastavitelnou dělicí přepážkou na suchý zip pro uložení šroubováků a dalšího nářadí.

- Wera 2go kufr na nářadí s vnitřním a vnějším suchým zipem
- Individuálně konfigurovatelný pro maximální mobilitu
- Možnost připevnění textilních Wera boxů a brašen na suchý zip

Wera 2go 2 Kufr na nářadí



Code		EAN		
		4013288		
05004351001	187840			1
			Wera 2go Container 1x 355,0x330,0x115,0	
			Wera 2go 6 1x 38,0x1470,0	
			Wera 2go 4 1x 165,0x165,0x105,0	

Wera 2go 2 XL Kufr na nářadí

Wera 2go 2 XL kontejner na nářadí s extra hlubokými přihrádkami svým upínacím systémem a kompaktností představuje ideální řešení pro individuální a pohodlný transport nářadí.

Vnitřní a vnější zóny upínání se starají o extrémně vysokou flexibilitu a využití prostoru. Proto je možné v a na kontejneru umístit neuvěřitelné množství nářadí.

Wera 2go 2 se postará o lehké zavazadlo, neboť si s sebou berete pouze opravdu potřebné nářadí.

Robustní a tvarově stálý materiál chrání nářadí, které si vezete s sebou, před poškozením a vlhkostí a zvyšuje životnost kontejneru na nářadí.

Polstrovaný a v šířce přestavitelný nosný pás a těsně k tělu doléhající poloha kontejneru vytváří příjemný komfort nošení. Ruce zůstávají při transportu volné.

Včetně 1 pouzdra Wera 2go 4 s individuálně nastavitelným děličem upínání pro šroubováky a dalším nářadím. 4 z těchto pouzder je možné bez námahy uložit.

- Wera 2go 2 XL kontejner na nářadí s extra hlubokými přihrádkami pro např. Wera pouzdra Wera 2go 4

Wera 2go 2 XL Kufr na nářadí



Code	EAN			
05004357001	211491			1
		Wera 2go XL Container		
		1x 455,0x330,0x170,0		
		Wera 2go 6		
		1x 38,0x1470,0		
		Wera 2go 4		
		1x 165,0x165,0x105,0		

Wera 2go 3 Box na nářadí

- Vhodné v kombinaci s výrobky systému Wera 2go (možnost vzájemného připevnění suchými zipy)
- Trvale stabilní díky laminovaným plastovým deskám
- Vysoce odolná proti proříznutí a probodnutí
- Vysoká ochrana přepravovaných nástrojů před poškozením a vlhkostí
- Výroba na míru dle individuálních požadavků

Wera 2go 3 Box na nářadí



	EAN							
Code	4013288	mm	mm	mm				
05004352001	187369	130,0	325,0	80,0				1

Wera 2go 4 Kapsa na nářadí

- Vhodné v kombinaci s výrobky systému Wera 2go (možnost vzájemného připevnění suchými zipy)
- Stabilní kapsa na nářadí Wera 2go
- Vysoce odolná proti proříznutí a probodnutí
- Variabilní rozdělovač na suchý zip s možností rozdělení až do pěti sekcí
- Velká stojná plocha; rukojeť pro přenášení a zavěšení

Wera 2go 4 Kapsa na nářadí



	EAN							
Code	4013288	mm	mm	mm				
05004353001	187857	165,0	165,0	105,0				1

Wera 2go 5 Nosič nářadí

Wera 2go 5 je super lehký a mobilní nosič nářadí vhodný pro všechny Wera brašny a textilní boxy se suchým zipem na zadní straně. Brašny a boxy lze jednotlivě, snadno a bezpečně připevnit na nosič Wera 2go 5.

Wera 2go 5 Nosič nářadí



	EAN							
Code	4013288	mm	mm	mm				
05004354001	187383	135,0	300,0	270,0				1

Wera 2go 6 Popruh

Popruh pro systém přenosného nářadí Wera 2go S extra širokým, pohodlným polstrováním a nastavitelnou délkou popruhu. Vhodné pro Wera 2go 1 a 5.

Wera 2go 6 Popruh



	EAN							
Code	4013288	mm	mm					
05004355001	187390	38,0	1470,0					1

Wera 2go 7 Vysoký box na nářadí

- Přepravní box i pro dlouhé nářadí jako např. vodováhy

Wera 2go 7 Vysoký box na nářadí



	EAN							
Code	4013288	mm	mm	mm				
05004356001	204370	295,0	100,0	100,0				1

Wera 2go H 1 Sada nářadí pro zpracovatele dřeva

Kompaktní sada nářadí se 134 nejdůležitějšími nástroji pro zpracování dřeva pomocí produktů Wera, BESSEY®, "KIRSCHEN"®, KNIPEX®, Lyra®, PICARD® a Stabila®.

Díky kompaktnímu boxu na nářadí ze systému Wera 2go je mobilita výrazně lepší.

- Rozsáhlá 134dílná sada nářadí v kompaktním boxu na nářadí Wera 2go 2 pro truhláře při mobilním nasazení
- Kvalitní značkové nářadí výrobců Wera, BESSEY®, KNIPEX®, "KIRSCHEN"®, Lyra®, PICARD® a Stabila®
- Wera Kraftform Kompakt H 1 Dřevo (41dílná sada) a Wera Bit-Safe 61 Wood 1 (61dílná sada)
- 393 S Ruční držák bitů extra tenký s flexibilní stopkou pro použití v těžko přístupných montážních prostorech
- Úhlový klíč Wera s přidržovací funkcí: 967/9 TX XL Multicolour HF 1 (9dílná sada) a 950/9 Hex-Plus Multicolour HF 1 (9dílná sada)

Wera 2go H 1 Sada nářadí pro zpracovatele dřeva



Code	EAN		
	4013288		
05134011001	217677		1
		1x Wera 2go 2 Kufr na nářadí	
		1x Bit-Safe 61 Wood 1	
		1x Kraftform Kompakt H 1 dřevo	
		1x 967/9 TX XL Multicolour HF 1 Sada dlouhých zástrčných klíčů s přidržovací funkcí	
		1x 950/9 Hex-Plus Multicolour HF 1 Sada zástrčných klíčů, metrická, BlackLaser, s přidržovací funkcí	
		1x 393 S Ruční držák bitů extra tenký s flexibilní stopkou	
		1x Instalátorské kleště KNIPEX® COBRA® 250 mm 87 11 250	
		1x Kombinované kleště KNIPEX® 160 mm 03 01 160	
		1x Štípací kleště KNIPEX® 210 mm 50 00 210	
		1x Vodováha Stabila®, typ 81 25 cm 02500 Torpedo	
		1x Truhlářská palička 105 mm 52-1 P	
		1x Truhlářské dláto "KIRSCHEN"® 10 mm 1001010	
		1x Truhlářské dláto "KIRSCHEN"® 16 mm 1001016	
		1x Truhlářské dláto "KIRSCHEN"® 20 mm 1001020	
		1x Truhlářské dláto "KIRSCHEN"® 26 mm 1001026	
		1x Zavírací nože s výměnnými čepelemi BESSEY® DBKPH-EU	
		1x Značkovač do hlubokých otvorů Lyra® 4494202	
		1x Dřevěný skládací metr Stabila®, typ 601 N-S 2 m 18206	
		1x Truhlářské kladivo PICARD® 0008501-28	

Produkt není v nabídce v USA a Kanadě.

Sada nářadí Wera 2go E 1 pro elektroinstalatéry

Kompaktní sada nářadí se 73 nejdůležitějšími nástroji pro elektroinstalatéry s výrobky Wera, Jung, KNIPEX®, Lyra®, PICARD®, PUK® a Stabila®.

Díky kompaktnímu zásobníku na nářadí ze systému Wera 2go je mobilita výrazně lepší.

- Rozsáhlá 73dílná sada nářadí v kompaktním boxu na nářadí Wera 2go 2 pro elektroinstalatéry při mobilním nasazení
- Kvalitní značkové nářadí výrobců Wera, Jung, KNIPEX®, Lyra®, PICARD®, PUK® a Stabila®
- Wera Kraftform Kompakt Turbo i 1 (16dílná sada výměnných rukojetí a čepelí VDE) pro 4násobně vyšší rychlost šroubování a sada ráčen Wera 8100 SA 6 Zyklop Speed (1/4", 28dílná)
- Samonastavitelný otevřený klíč Joker 6004 S pro matice a šrouby od 10–13 mm (metrické) nebo 7/16"–1/2" (palcové)
- Se sekacím šroubovákem pro šroubování, sekání a dlabání, 4 šroubováky VDE – 2 z nich mají čepel z nerezové oceli pro zabránění tvorbě cizí rzi na nerezových objektech

Sada nářadí Wera 2go E 1 pro elektroinstalatéry



Code	EAN		
	4013288		
05134025001	221278	1 x Wera 2go 2 Kufr na nářadí	1
		1 x 8100 SA 6 Ráčnová sada Zyklop Speed, upínací část 1/4", metrická	
		1 x 950/9 Hex-Plus Multicolour HF 1 Sada zástrčných klíčů, metrická, BlackLaser, s přidržovací funkcí	
		1 x Kraftform Kompakt Turbo i 1	
		1x 932 A Plochý šroubovák 1.2x7.0x125	
		1x 3162 i PH VDE Křížový šroubovák, nerezová ocel PH 2x100	
		1x 3165 i VDE PZ Křížový šroubovák, nerezová ocel PZ 2x100	
		1x 160 i VDE izolovaný plochý šroubovák 1.2x6.5x150	
		1x 160 iS VDE Plochý šroubovák izolovaný se sníženým průměrem čepele 0.6x3.5x100	
		1x 6004 Joker S samonastavitelný klíč 10-13x7/16"-1/2"x154	
		1 x Kombinované kleště KNIPEX® 160 mm 01 06 160	
		1 x Odizolovací boční štípací kleště KNIPEX® 14 26 160	
		1 x Půlkulaté kleště s břity KNIPEX® (úzké ploché kleště) 26 16 200	
		1 x Instalátorské kleště KNIPEX® Cobra® VDE Hightech, izolované, 87 26 250	
		1 x Nůž na kabely KNIPEX® 98 52	
		1 x Univerzální odizolovací nástroj KNIPEX® ErgoStrip® 16 95 01	
		1 x Malá oblouková pila PUK® 2200	
		1 x Značkovač do hlubokých otvorů Lyra® DRY PROFI 4494202	
		1 x Vodováha STABILA® Pocket Electric 17775	
		1 x Vodováha STABILA®, typ 70, 30 cm, 02281	
		1 x Dřevěný skládací metr STABILA®, typ 607, 2 m, světle žlutý, 01104	
		1 x Zámečnické kladivo PICARD® 400 g, německý vzor, 000101-0400	
		1 x Miska na sádro Jung, 127 mm, 946 127 00	
		1 x Mališská špachtle Jung s rukojetí z přírodního dřeva, 922 050 00	

Pás na suchý zip 1



Code	EAN		
05670446001	189448		1
		K70 1x 50,0x70,0	

Pás na suchý zip 2



Code	EAN		
05670447001	189455		1
		K120 1x 50,0x120,0	

Pás na suchý zip 3



Code	EAN		
05670448001	189462		1
		K240 1x 50,0x240,0	







Systém Impaktor – pro extrémní požadavky na šroubovací nářadí

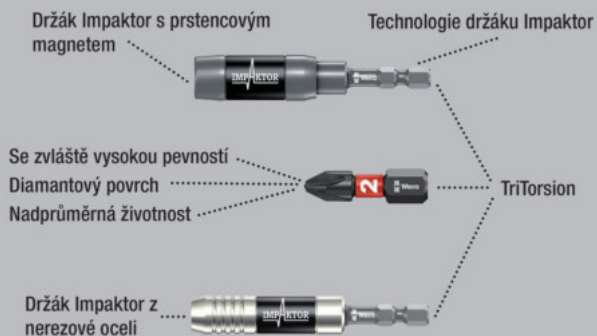

Technologie Impaktor zajišťuje nadprůměrnou životnost i při extrémních požadavcích. Vyšší třecí odpor díky hrubé vrstvě diamantových částic na špičce bitu zabraňuje vyklouznutí ze šroubu.

Zvláště vhodné pro použití s běžnými impaktními/rázovými utahováky. Šestihran 1/4", vhodný pro držáky podle DIN ISO 1173-D 6,3.

851/1 IMP DC Impaktor Bity



Code	EAN	+	mm	mm			
05057615001	178695	PH 1	25	1"			10
05057616001	157638	PH 2	25	1"			10
05057617001	157645	PH 3	25	1"			10

851/1 IMP DC SB Impaktor Bity



Code	EAN	+					
05073916001	158369	+	851/1 IMP DC	1x PH 2x25			5
05073917001	158376	+	851/1 IMP DC	1x PH 3x25			5

Bit-Box 15 Impaktor PH



Code	EAN	+					
05057752001	187918	+	851/1 IMP DC	15x PH 2x25			10

Kraftform Stainless – materiál z ušlechtilé oceli pro minimalizaci cizí rzi

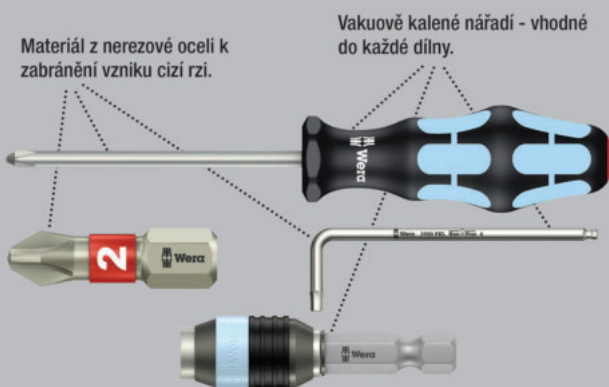

Kvalitní bity z nerezové oceli na šrouby s křížovou drážkou. Nerezové nářadí Wera se vyrábí z nerezové oceli, čímž se zabraňuje přenosu nevzhledné cizí rzi. S torzní zónou: u torzních bitů jsou špičky utahovacích momentů tlumeny v torzní zóně. Předchází se tak předčasnému opotřebení, zvyšuje se životnost bitu. Šestihran 1/4", vhodný pro držáky podle DIN ISO 1173-D 6,3.

3851/1 TS Bity z nerezové oceli



Code	EAN	+	mm	mm			
05071010001	110985	PH 1	25	1"			10
05071011001	110992	PH 2	25	1"			10
05071012001	111005	PH 3	25	1"			10

3851/1 TS SB Bity z nerezové oceli



Code	EAN			
	4013288			
05073610001	112132	+	3851/1 TS PH 1x PH 1x25	5
05073611001	112149	+	3851/1 TS PH 1x PH 2x25	5
05073612001	112156	+	3851/1 TS PH 1x PH 3x25	5

Systém BiTorsion – pro dlouhou životnost

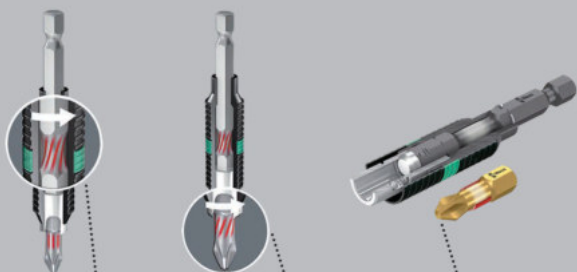

Tlumení menších zátěžových špiček v držáku.

Tlumení vyšších zátěžových špiček v bitu.

Žádné předčasné opotřebení z důvodu zátěžových špiček.

851/1 BDC Bity

Bity s miniaturními diamantovými částicemi na špičce bitu. Tyto částice zajišťují bezpečné uchycení v šroubu, redukují potřebný přítlak a snižují nebezpečí sesmeknutí. S torzní zónou, do které je při zátěžových špičkách odvedena kinetická energie. S měkčí torzní zónou pro zabránění deformace špičky bitu při vysokém zatížení. Díky tomu výrazné prodloužení životnosti produktu. Šestihran 1/4", vhodný pro držáky podle DIN ISO 1173-D 6,3.

851/1 BDC Bity



Code	EAN	+	□	□					
	4013288		mm						
05056400001	033970	PH 1	25	1"					10
05056402001	033987	PH 2	25	1"					10
05056404001	033994	PH 3	25	1"					10

851/1 BDC SB Bity



Code	EAN	+							
	4013288								
05073332001	029324	+	851/1 BDC PH 1x PH 1x25						5
05073333001	029331	+	851/1 BDC PH 1x PH 2x25						5
05073334001	029348	+	851/1 BDC PH 1x PH 3x25						5
05073335001	029355	+	851/1 BDC PH 2x PH 2x25						5

851/1 BTH Bity

S torzní zónou, do které je při zátěžových špičkách odvedena kinetická energie. S měkčí torzní zónou pro zabránění deformace špičky bitu při vysokém zatížení. Díky tomu výrazné prodloužení životnosti produktu. Velmi tvrdé provedení.

Šestihran 1/4", vhodný pro držáky podle DIN ISO 1173-D 6,3.

851/1 BTH Bity



Code	EAN	+	□	□					
	4013288		mm						
05056410001	034243	PH 1	25	1"					10
05056412001	034250	PH 2	25	1"					10
05056414001	034267	PH 3	25	1"					10



851/1 BTZ Bity

S torzní zónou, do které je při zátěžových špičkách odvedena kinetická energie. S měkčí torzní zónou pro zabránění deformace špičky bitu při vysokém zatížení. Díky tomu výrazné prodloužení životnosti produktu. Houževnaté provedení, pro univerzální použití. Šestihran 1/4", vhodný pro držáky podle DIN ISO 1173-D 6,3.

851/1 BTZ Bity



	EAN	+	mm	mm		
Code	4013288		mm			
05056420001	034458	PH 1	25	1"		10
05056422001	034465	PH 2	25	1"		10
05056424001	034472	PH 3	25	1"		10

Bit-Box 20 BTZ PH



	EAN				
Code	4013288				
05057751001	187956	+	851/1 BTZ PH	20x PH 2x25	10

Bity s diamantovým povrchem

Drobné diamantové částice, které jsou naneseny na hrot nářadí, se doslova zakousnou do šroubu.

Bezpečné usazení bitu v hlavě šroubu.

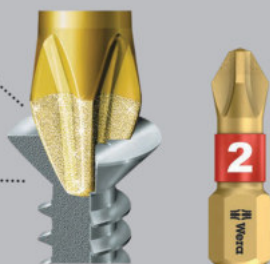

Diamantová vrstva na špičce bitu zajišťuje bezpečné usazení v šroubu, redukuje potřebný přítlak a snižuje nebezpečí sesmeknutí.

Profilovaná verze se zvláště ostrými hranami, které např. odstraní barvu z nalakovaných profilů šroubů, a zajistí tak bezpečný přenos síly mezi bitem a šroubem. Šestihran 1/4", vhodný pro držáky podle DIN ISO 1173-D 6,3.

851/1 ADC Bity

- Profilovaná verze
- Diamantová vrstva pro bezpečné uchycení v šroubu

851/1 ADC Bity



	EAN	+	mm	mm		
Code	4013288		mm			
05134940001	100887	PH 1	25	1"	4,5	10
05134941001	100894	PH 2	25	1"	6,0	10
05134942001	100900	PH 3	25	1"	-	10

851/1 A Bity

Velmi tvrdé provedení. Profilovaná verze. Šestihran 1/4", vhodný pro držáky podle DIN ISO 1173-D 6,3.

851/1 A Bity



	EAN	+	mm	mm		
Code	4013288		mm			
05134919001	099976	PH 1	25	1"	4,5	10
05134920001	099983	PH 2	25	1"	6,0	10
05134921001	099990	PH 3	25	1"	-	10

851/1 AH Bity

Kvalitní bity na šrouby Phillips. Průmyslové provedení zajišťuje optimální přenos utahovacího momentu při zvýšené hloubce průniku do hlavy šroubu. Šestihran 1/4" po celé délce bitu. Diamantová vrstva zajišťuje bezpečné uchycení v šroubu, redukuje potřebný přítlak a snižuje nebezpečí sesmeknutí. Velmi tvrdé provedení. Profilovaná verze. Šestihran 1/4", vhodný pro držáky podle DIN ISO 1173-D 6,3.

851/1 AH Bity



	EAN	+	mm	mm		
Code	4013288		mm			
05380155001	156174	PH 1	25	1"		10
05380156001	156181	PH 2	25	1"		10
05380157001	156198	PH 3	25	1"		10

851/1 RDC Bity

Se zúženým průměrem stopky na hluboko uložené šrouby. Zapuštění šroubů bez poškození povrchu. Speciálně pro montáž sádkkartonu.

Diamantová vrstva zajišťuje bezpečné uchycení v šroubu, redukuje potřebný přítlak a snižuje nebezpečí sesmeknutí. Šestihran 1/4", vhodný pro držáky podle DIN ISO 1173-D 6,3.

851/1 RDC Bity



	EAN	+	□	□	∅			
Code	4013288		mm		mm			
05135008001	032904	PH 2	25	1"	4,2			10

851/1 RH Bity

Se zúženým průměrem stopky na hluboko uložené šrouby. Zapuštění šroubů bez poškození povrchu. Houževnaté provedení, pro univerzální použití. Šestihran 1/4", vhodný pro držáky podle DIN ISO 1173-D 6,3.

851/1 RH Bity



	EAN	+	□	□	∅			
Code	4013288		mm		mm			
05380158001	156747	PH 1	25	1"	4,2			10
05346281001	107176	PH 2	25	1"	4,2			10

851/1 RZ Bity

Se zúženým průměrem stopky na hluboko uložené šrouby. Houževnaté provedení, pro univerzální použití.

Šestihran 1/4", vhodný pro držáky podle DIN ISO 1173-D 6,3.

851/1 RZ Bity



	EAN	+	□	□	∅			
Code	4013288		mm		mm			
05135009001	032799	PH 2	25	1"	4,2			10

851/1 RZ SB Bity



	Code	EAN	+				
		4013288					
05135005001	038456			851/1 RZ PH	2x PH 2x25		5

Bit-Box 20 RZ PH



	Code	EAN	+				
		4013288					
05057753001	187987			851/1 RZ PH	20x PH 2x25		10

851/1 TH Bity

Zapuštění šroubů bez poškození povrchu. Díky torznímu tvaru jsou tlumeny špičky utahovacích momentů. Předchází se tak předčasnému opotřebení, zvyšuje se životnost bitu. Velmi tvrdé provedení. Šestihran 1/4", vhodný pro držáky podle DIN ISO 1173-D 6,3.

851/1 TH Bity



	EAN	+	□	□	∅			
Code	4013288		mm					
05056605001	013545	PH 1	25	1"				10
05056610001	013552	PH 2	25	1"				10
05056625001	013569	PH 3	25	1"				10



851/1 TiN Bity

Velmi tvrdá titan-nitridová vrstva (TiN) pro dlouhodobé zatížení, např. při sériovém šroubování. Šestihran 1/4", vhodný pro držáky podle DIN ISO 1173-D 6,3.

851/1 TiN Bity



Code	EAN	+	⌀	ℓ				
	4013288		mm					
05480171001	040985	PH 1	25	1"				10
05480172001	040992	PH 2	25	1"				10
05480173001	041005	PH 3	25	1"				10

851/1 TiN SB Bity



Code	EAN	+	⌀	ℓ				
	4013288							
05073512001	105806	+	851/1 TiN PH	2x PH 1x25				5
05073513001	106513	+	851/1 TiN PH	2x PH 2x25				5
05073514001	105820	+	851/1 TiN PH	2x PH 3x25				5
05073515001	105837	+	851/1 TiN PH	1x PH 1x25; 1x PH 2x25; 1x PH 3x25				5

851/1 TZ Bity

- Houževnaté provedení, pro univerzální použití
- Torzní tvar proti předčasnému opotřebení

851/1 TZ Bity



Code	EAN	+	⌀	ℓ				
	4013288		mm					
05056505001	013606	PH 1	25	1"				10
05056510001	013613	PH 2	25	1"				10
05056525001	013620	PH 3	25	1"				10

851/1 TZ SB Bity



Code	EAN	+	⌀	ℓ				
	4013288							
05073323001	029249	+	851/1 TZ PH	2x PH 1x25				5
05073324001	029256	+	851/1 TZ PH	2x PH 2x25				5
05073325001	029263	+	851/1 TZ PH	2x PH 3x25				5
05073326001	029270	+	851/1 TZ PH	1x PH 1x25; 1x PH 2x25; 1x PH 3x25				5

853/1 TZ ACR® Bity

S torzní zónou, do které je při zátěžových špičkách odvedena kinetická energie. Díky tomu výrazné prodloužení životnosti produktu.

S hrubým žebrovaním (Anti Cam-Out Ribs, ACR) proti vyklouznutí ze šroubu. Houževnaté provedení, pro univerzální použití. Šestihran 1/4", vhodný pro držáky podle DIN ISO 1173-D 6,3.

853/1 TZ ACR® Bity



Code	EAN	+	⌀	ℓ				
	4013288		mm					
05056660001	014399	PH 1	25	1"				10
05056662001	014405	PH 2	25	1"				10
05056664001	014412	PH 3	25	1"				10

851/1 Z Bity

- Houževnaté provedení, pro univerzální použití

851/1 Z Bity



Code	EAN	+	⌀	ℓ				
	4013288		mm					
05056500001	013323	PH 0	25	1"				10
05072070001	013453	PH 1	25	1"				10
05056507001	013330	PH 1	50	2"				10
05072072001	013460	PH 2	25	1"				10
05056515001	013347	PH 2	32	1 1/4"				10
05056520001	013354	PH 2	50	2"				10
05072074001	013477	PH 3	25	1"				10
05134905001	094858	PH 3	50	2"				10
05056535001	013378	PH 4	32	1 1/4"				10

851/1 Z SB Bity



Code	EAN			
	4013288			
05073304001	029058		851/1 Z PH 2x PH 1x25	5
05073305001	029065		851/1 Z PH 2x PH 2x25	5
05073306001	029072		851/1 Z PH 2x PH 3x25	5
05073307001	029089		851/1 Z PH 1x PH 1x25; 1x PH 2x25; 1x PH 3x25	5

851/1 Z DIY Bity



Code	EAN			
	4013288			
05072400001	115737		851/1 Z PH 10x PH 1x25	1
05072401001	115744		851/1 Z PH 10x PH 2x25	1
05072402001	115751		851/1 Z PH 10x PH 3x25	1

851/1 Z DIY 100 Bity



Code	EAN			
	4013288			
05072440001	138460		851/1 Z PH 100x PH 1x25	1
05072441001	138477		851/1 Z PH 100x PH 2x25	1

Bit-Box 20 PH



Code	EAN			
	4013288			
05057750001	188014		851/1 PH 20x PH 2x25	20

851/1 J Bity

Bity na šrouby Phillips, optimalizované na asijské PH šrouby. Podobné šroubům Camera. Houževnaté provedení, pro univerzální použití. Šestihran 1/4", vhodný pro držáky podle DIN ISO 1173-D 6,3.

851/1 J Bity



Code	EAN							
	4013288		mm		mm			
05135040001 ¹⁾	112569		PH 00	25	1"	2,0		10
05135041001 ²⁾	112576		PH 0	25	1"	2,5		10
05135042001	111470		PH 1	25	1"	3,0		10

¹⁾Velikost 00 dle JCIS 00 (Japanese Camera Industrial Standard) modifikovaná

²⁾Velikost 0 dle JCIS 0 (Japanese Camera Industrial Standard) modifikovaná



Systém Impaktor – pro extrémní požadavky na šroubovací nářadí

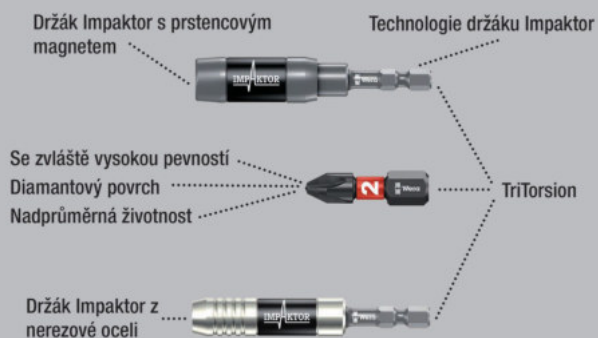

Technologie Impaktor zajišťuje nadprůměrnou životnost i při extrémních požadavcích. Vyšší třecí odpor díky hrubé vrstvě diamantových částic na špičce bitu zabraňuje vyklouznutí ze šroubu.

Zvláště vhodné pro použití s běžnými impaktními/rázovými utahováký. Šestihran 1/4", vhodný pro držáky podle DIN ISO 1173-F 6,3.

851/4 IMP DC Impaktor Bity



Code	EAN	+	mm	mm				
	4013288	+	mm	mm				
05057656001	157652	PH 2	50	2"				5
05057657001	157669	PH 3	50	2"				5

851/4 IMP DC SB Impaktor Bity



Code	EAN					
	4013288					
05073956001	158482	+	851/4 IMP DC			5
05073957001	158499	+	851/4 IMP DC			5
			1x PH 2x50			
			1x PH 3x50			

Kraftform Stainless – materiál z ušlechtilé oceli pro minimalizaci cizí rzi



Kvalitní bity z nerezové oceli na šrouby s křížovou drážkou. Nerezové nářadí Wera se vyrábí z nerezové oceli, čímž se zabraňuje přenosu nevhodné cizí rzi. Šestihran 1/4", vhodný pro držáky podle DIN ISO 1173-F 6,3.

3851/4 Bity z nerezové oceli



Code	EAN	+	mm	mm				
	4013288	+	mm	mm				
05071081001	115485	PH 1	89	3 1/2"				10
05071082001	115492	PH 2	89	3 1/2"				10
05071083001	115508	PH 3	89	3 1/2"				10

System BiTorsion – pro dlouhou životnost

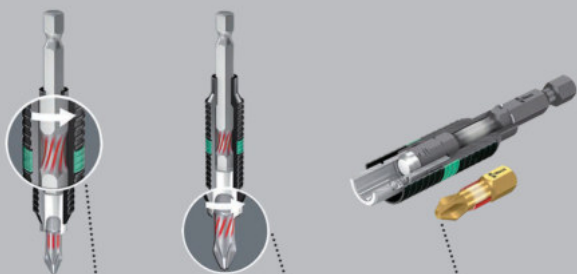

Tlumení menších zátěžových špiček v držáku.

Tlumení vyšších zátěžových špiček v bitu.

Žádné předčasné opotřebení z důvodu zátěžových špiček.

851/4 BDC Bity

Torzni bity s miniaturními diamantovými částicemi na špičce bitu. Tyto částice zajišťují bezpečné uchycení v šroubu, redukuje potřebný přítlak a snižují nebezpečí sesmeknutí.

S torzní zónou, do které je při zátěžových špičkách odvedena kinetická energie. S měkčí torzní zónou pro zabránění deformace špičky bitu při vysokém zatížení. Díky tomu výrazné prodloužení životnosti produktu. Šestihran 1/4", vhodný pro držáky podle DIN ISO 1173-F 6,3.

851/4 BDC Bity



	EAN	+	mm	mm				
Code	4013288		mm					
05059530001	034090	PH 1	50	2"				10
05059532001	034106	PH 2	50	2"				10
05059534001	034113	PH 3	50	2"				10

851/4 BTH Bity

Torzni bity s elastickou torzní zónou, do které je při zátěžových špičkách odvedena kinetická energie. S měkčí torzní zónou pro zabránění deformace špičky bitu při vysokém zatížení.

Díky tomu výrazné prodloužení životnosti produktu. Velmi tvrdé provedení. Šestihran 1/4", vhodný pro držáky podle DIN ISO 1173-F 6,3.

851/4 BTH Bity

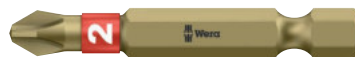

	EAN	+	mm	mm				
Code	4013288		mm					
05059540001	034304	PH 1	50	2"				10
05059542001	034311	PH 2	50	2"				10
05059544001	034328	PH 3	50	2"				10

851/4 BTZ Bity

Torzni bity s elastickou torzní zónou, do které je při zátěžových špičkách odvedena kinetická energie. S měkčí torzní zónou pro zabránění deformace špičky bitu při vysokém zatížení.

Díky tomu výrazné prodloužení životnosti produktu. Houževnaté provedení, pro univerzální použití. Šestihran 1/4", vhodný pro držáky podle DIN ISO 1173-F 6,3.

851/4 BTZ Bity



	EAN	+	mm	mm				
Code	4013288		mm					
05059550001	034571	PH 1	50	2"				10
05059552001	034588	PH 2	50	2"				10
05059554001	034595	PH 3	50	2"				10



Bity s diamantovým povrchem

Drobné diamantové částice, které jsou naneseny na hrot nářadí, se doslova zakousnou do šroubu.

Bezpečné usazení bitu v hlavě šroubu.

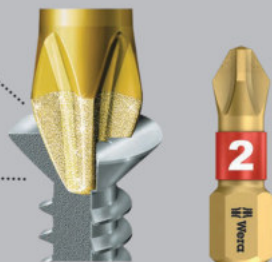

851/4 ADC Bity

S profilem s ostrými hranami, který např. odstraní barvu z nalakovaných profilů šroubů, a zajistí tak bezpečný přenos síly mezi bitem a šroubem.

S diamantovou vrstvou na špičce bitu pro bezpečné usazení v šroubu, zredukování potřebného přitlaku a snížení nebezpečí sesmeknutí. Velmi tvrdé provedení. Šestihran 1/4", vhodný pro držáky podle DIN ISO 1173-F 6,3.

851/4 ADC Bity



	EAN	+	⌈	⌋	∅		
Code	4013288		mm		mm		
05134937001	195708	PH 0	50	2"	3,0		10
05134938001	195715	PH 0	89	3 1/2"	3,0		10
05134939001	195753	PH 0	152	6"	3,0		10
05134950001	100917	PH 1	50	2"	4,5		10
05134943001	195722	PH 1	89	3 1/2"	4,5		10
05134946001	195760	PH 1	152	6"	4,5		10
05134951001	100924	PH 2	50	2"	6,0		10
05134944001	195739	PH 2	89	3 1/2"	6,0		10
05134947001	195777	PH 2	152	6"	6,0		10
05134952001	100931	PH 3	50	2"	-		10
05134945001	195746	PH 3	89	3 1/2"	-		10
05134948001	195784	PH 3	152	6"	-		10

851/4 Bity Harpoon DC

S redukováním průměrem dřívku, S diamantovou vrstvou na špičce bitu pro bezpečné usazení v šroubu, zredukování potřebného přitlaku a snížení nebezpečí sesmeknutí.

Šestihran 1/4", vhodný pro držáky podle DIN ISO 1173-F 6,3.

851/4 Bity Harpoon DC



	EAN	+	⌈	⌋	∅		
Code	4013288		mm		mm		
05160916001	189806	PH 2	50	2"	3,8		10
05161010001	189929	PH 2	70	2 3/4"	3,8		10
05161011001	189936	PH 2	152	6"	3,8		10

851/4 RH Bity s redukováním průměrem

Se zúženým průměrem stopky na hluboko uložené šrouby, díky tomu zapaštění šroubů bez poškození povrchu.

Profilovaná verze. Velmi tvrdé. Šestihran 1/4", vhodný pro držáky podle DIN ISO 1173-F 6,3.

851/4 RH Bity s redukováním průměrem



	EAN	+	⌈	⌋	∅		
Code	4013288		mm		mm		
05380160001	157058	PH 1	50	2"	4,2		10
05380161001	157065	PH 2	50	2"	4,2		10

851/4 A Bity

S profilem s ostrými hranami, který např. odstraní barvu z nala-
kovaných profilů šroubů, a zajistí tak bezpečný přenos síly mezi
bitem a šroubem. Velmi tvrdé provedení.

Šestihran 1/4", vhodný pro držáky podle DIN ISO 1173-F 6,3.

851/4 A Bity



Code	EAN	+	mm	mm	mm		
05134929001	105165	PH 0	50	2"	3		10
05134906001	105141	PH 0	70	2 3/4"	3		10
05134907001	105172	PH 0	89	3 1/2"	3		10
05134908001	105189	PH 0	152	6"	3		10
05134930001	100009	PH 1	50	2"	4,5		10
05134370001	037831	PH 1	70	2 3/4"	4,5		10
05134372001	037855	PH 1	89	3 1/2"	4,5		10
05134909001	105196	PH 1	152	6"	4,5		10
05134931001	100016	PH 2	50	2"	6		10
05134371001	037848	PH 2	70	2 3/4"	6		10
05134373001	037862	PH 2	89	3 1/2"	6		10
05134910001 ¹⁾	105202	PH 2	152	6"	6		10
05134911001 ²⁾	105219	PH 2	152	6"	6		10
05134932001	100023	PH 3	50	2"	-		10
05134912001	105226	PH 3	50	2"	8		10
05134913001	105233	PH 3	70	2 3/4"	8		10
05134914001	105240	PH 3	89	3 1/2"	8		10
05134915001	105257	PH 3	152	6"	8		10
05160983001	106575	PH 4	50	2"	10		10

¹⁾Délka šestihranu upínací části 100 mm

²⁾Délka šestihranu 20 mm

851/4 R Bity s redukováným průměrem

Bity se zúženým průměrem stopky na hluboko uložené šrouby,
díky tomu zapuštění šroubů bez poškození povrchu. Profilovaná
verze. Velmi tvrdé.

Šestihran 1/4", vhodný pro držáky podle DIN ISO 1173-F 6,3.

851/4 R Bity s redukováným průměrem



Code	EAN	+	mm	mm	mm		
05160899001	105547	PH 2	50	2"	3,0		10
05160896001	105554	PH 2	152	6"	3,0		10

851/4 TH Bity

S torzní zónou, do které je při zátěžových špičkách odvedena
kinetická energie. Díky tomu výrazné prodloužení životnosti
produktu. Velmi tvrdé. Šestihran 1/4", vhodný pro držáky podle
DIN ISO 1173-F 6,3.

851/4 TH Bity

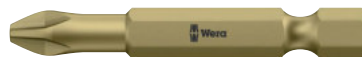

Code	EAN	+	mm	mm			
05059855001	013897	PH 1	50	2"			10
05059860001	013903	PH 2	50	2"			10
05059865001	013910	PH 3	50	2"			10

851/4 TZ Bity

Bity s torzní zónou, do které je při zátěžových špičkách odvedena
kinetická energie. Díky tomu výrazné prodloužení životnosti
produktu. Houževnaté provedení, pro univerzální použití.
Šestihran 1/4", vhodný pro držáky podle DIN ISO 1173-F 6,3.

851/4 TZ Bity



Code	EAN	+	mm	mm			
05059805001	013927	PH 1	50	2"			10
05059810001	013934	PH 2	50	2"			10
05059815001	013941	PH 3	50	2"			10

851/4 TZ SB Bity



Code	EAN	+					
05134380001	037947	+	851/4 TZ PH	2x PH 1x50			3
05134381001	037954	+	851/4 TZ PH	2x PH 2x50			3
05134382001	037961	+	851/4 TZ PH	2x PH 3x50			3

851/4 J Bity

Bity, optimalizované na asijské PH šrouby. Zejména pro použití u šroubů s velmi malými rozměry podle normy Japanese Camera Industrial Standard.

Houževnaté provedení, pro univerzální použití. Šestihran 1/4", vhodný pro držáky podle DIN ISO 1173-F 6,3.

851/4 J Bity



Code	EAN	+	mm	mm	mm		
05135530001 ¹⁾	113252	PH 00	50	2"	2,0		10
05380200001 ¹⁾	156204	PH 00	89	3 1/2"	2,0		10
05135531001 ²⁾	113269	PH 0	50	2"	2,5		10
05380201001 ²⁾	156211	PH 0	89	3 1/2"	2,5		10
05135532001	113276	PH 1	50	2"	4,5		10
05380202001	156228	PH 1	89	3 1/2"	4,5		10

¹⁾Optimalizované na asijské PH šrouby

²⁾Velikost 0 dle JCS 0 (Japanese Camera Industrial Standard) modifikovaná

851/4 Z Bity

Houževnaté provedení, pro univerzální použití. Šestihran 1/4", vhodný pro držáky podle DIN ISO 1173-F 6,3.

851/4 Z Bity



Code	EAN	+	mm	mm	mm		
05059755001	013781	PH 1	70	2 3/4"	4,5		10
05059760001	013798	PH 1	89	3 1/2"	4,5		10
05059765001	031044	PH 1	127	5"	4,5		10
05059766001	031051	PH 1	152	6"	4,5		10
05059770001	013804	PH 2	70	2 3/4"	6,0		10
05059775001	013811	PH 2	89	3 1/2"	6,0		10
05059780001	013828	PH 2	110	4 3/8"	6,0		10
05059785001	030474	PH 2	127	5"	6,0		10
05059786001	031068	PH 2	152	6"	6,0		10
05059790001	013835	PH 3	70	2 3/4"	-		10
05059795001	013842	PH 3	89	3 1/2"	-		10
05059800001	013859	PH 3	110	4 3/8"	-		10
05059802001	031075	PH 3	152	6"	-		10

851/4 Z SB Bity



Code	EAN	+		
05073520001	105875	+	851/4 Z PH 1x PH 1x89	5
05136305001	213839	+	851/4 Z PH 1x PH 1x152	3
05073521001	105882	+	851/4 Z PH 1x PH 2x89	5
05136306001	213846	+	851/4 Z PH 1x PH 2x152	3
05073522001	105899	+	851/4 Z PH 1x PH 3x89	5
05136307001	213853	+	851/4 Z PH 1x PH 3x152	3

853/4 Bity ACR® s bužirkou, magnetizované

Bity, s hrubým žebrováním (Anti Cam-Out Ribs, ACR) proti vyklouznutí ze šroubu, permanentně magnetizované, díky čemuž drží šrouby bezpečně na špičce bitu; s plastovým opláštěním, které chrání montované díly při šroubování před poškozením, houževnaté provedení, pro univerzální použití.

Šestihran 1/4", vhodný pro držáky podle DIN ISO 1173-F 6,3.

853/4 Bity ACR® SL s bužirkou, magnetizované



Code	EAN	+	mm	mm	mm		
05323780001	165190	PH 2	50	2"	5,2		40
05323781001	165206	PH 2	90	3 1/2"	5,2		40
05203913001	163189	PH 2	150	6"	5,2		40
05203914001	163196	PH 2	200	8"	5,2		60

853/4 ACR® Bity

S torzní zónou, do které je při zátěžových špičkách odvedena kinetická energie. Díky tomu výrazné prodloužení životnosti produktu.

S hrubým žebrováním (Anti Cam-Out Ribs, ACR) proti vyklouznutí ze šroubu. Houževnaté provedení, pro univerzální použití. Šestihran 1/4", vhodný pro držáky podle DIN ISO 1173-F 6,3.

853/4 ACR® Bity



	EAN	+	⌈	⌋	∅		
Code	4013288		mm		mm		
05346285001	105561	PH 1	50	2"	3,5		10
05346286001	105578	PH 2	50	2"	5,2		10
05346287001	105585	PH 3	50	2"	5,8		10

853/4 Bity Harpoon ACR®

Se zúženým průměrem stopky na hluboko uložené šrouby. Zapuštění šroubů bez poškození povrchu. S hrubým žebrováním (Anti Cam-Out Ribs, ACR) proti vyklouznutí ze šroubu.

Houževnaté provedení, pro univerzální použití. Šestihran 1/4", vhodný pro držáky podle DIN ISO 1173-F 6,3.

853/4 Bity Harpoon ACR®



	EAN	+	⌈	⌋	∅		
Code	4013288		mm		mm		
05160901001	105592	PH 2	50	2"	3,3		10
05160895001	105608	PH 2	70	2 3/4"	3,3		10
05160908001	105615	PH 2	152	6"	3,3		10

851/23 Dvojité bity na šrouby Philips

Oboustranné bity pro šrouby Philips. Zajišťovací drážka pro kuličku 17 mm. Připojovací rozměr: Šestihran 1/4".

851/23 Dvojité bity na šrouby Philips



	EAN	+	⌈	⌋			
Code	4013288		mm				
05135705001	110664	PH 2	45	1 25/32"			2
05135706001	110671	PH 2	65	2 9/16"			2

851/2 Z Bity

Houževnaté bity pro univerzální použití. Šestihran 5/16", vhodný pro držáky podle DIN ISO 1173-D 8.

851/2 Z Bity



	EAN	+	⌈	⌋	∅		
Code	4013288		mm		mm		
05057705001	013668	PH 1	32	1 1/4"	4,5		10
05057710001	013675	PH 2	32	1 1/4"	6,0		10
05057715001	013682	PH 3	32	1 1/4"	7,6		10
05057720001	013699	PH 4	32	1 1/4"	-		10
05057725001	013705	PH 4	38	1 1/2"	10,0		10

851/11 Bity

Houževnaté bity, pro univerzální použití. Se závitovým připojením M 4.

851/11 Bity

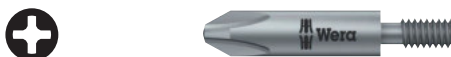

	EAN	+	⌈	⌋	∅		
Code	4013288		mm		mm		
05065075001	014214	PH 1	33	1 1/4"	5,5		5
05065081001	014245	PH 2	33	1 1/4"	6,0		5

851/12 Bity

Houževnaté bity pro univerzální použití. Závitové připojení M 5.

851/12 Bity



	EAN	+	⌈	⌋	∅		
Code	4013288		mm		mm		
05065110001	014252	PH 2	33	1 1/4"	7,0		5
05065112001	014269	PH 2	35	1 3/8"	7,0		5
05065114001	014276	PH 2	44,5	1 3/4"	6,0		5
05065116001	014283	PH 2	50	2"	6,0		5

851/15 Bity

Houževnaté bity pro univerzální použití. Závitové připojení M 6.

851/15 Bity

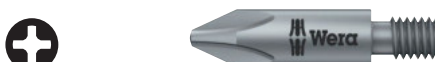

	EAN	+	⌈	⌋	∅		
Code	4013288		mm		mm		
05065150001	014306	PH 2	33	1 1/4"	8,0		5
05065152001	014313	PH 2	35	1 3/8"	8,0		5
05065154001	014320	PH 2	44,5	1 3/4"	8,0		5

851/16 Bity

Houževnaté provedení, pro univerzální použití.
Závitové připojení #10-32 UNF.

851/16 Bity



	EAN	+	□	□	∅		
Code	4013288		mm		mm		
05065197001	014351	PH 2	44,5	1 3/4"	6,0		5

851/9 C J PH Bity, Halfmoon

Spřipojovacím rozměrem Halfmoon 4 mm. Optimalizované pro japonské PH šrouby. Tvrdé provedení.

851/9 C J PH Bity, Halfmoon



	EAN	+	□	□	∅	□	□	
Code	4013288		mm		mm	mm		
05134605001 ¹⁾	190444	PH 000	44	1 47/64"	1,5	20	25/32"	10
05134606001 ¹⁾	190451	PH 000	64	2 33/64"	1,5	20	25/32"	10
05135270001 ¹⁾	112729	PH 00	44	1 47/64"	1,8	20	25/32"	10
05135271001 ¹⁾	112736	PH 00	64	2 33/64"	1,8	20	25/32"	10
05135272001 ²⁾	112743	PH 0	44	1 47/64"	1,8	20	25/32"	10
05135273001 ²⁾	112750	PH 0	64	2 33/64"	1,8	20	25/32"	10
05135274001 ²⁾	112767	PH 0	44	1 47/64"	2,0	20	25/32"	10
05135275001 ²⁾	112774	PH 0	64	2 33/64"	2,2	20	25/32"	10
05135278001 ²⁾	168269	PH 0	44	1 47/64"	2,2	20	25/32"	10
05135276001 ¹⁾	112781	PH 1	44	1 47/64"	3,0	20	25/32"	10
05135277001 ¹⁾	112798	PH 1	64	2 33/64"	3,0	20	25/32"	10
05134607001	190468	PH 2	44	1 47/64"	4,0	-		10
05134608001	190475	PH 2	64	2 33/64"	4,0	-		10

¹⁾Optimalizované na asijské PH šrouby

²⁾Velikost 0 dle JCIS 0 (Japanese Camera Industrial Standard) modifikovaná

851/21J Bity

S připojovacím rozměrem HIOS 4 mm. Optimalizované pro japonské PH šrouby. Tvrdé provedení.

851/21J Bity



	EAN	+	□	□	∅		
Code	4013288		mm		mm		
05135280001 ¹⁾	112804	PH 00	40	1 9/16"	1,8		10
05135281001 ¹⁾	112811	PH 00	60	2 3/8"	1,8		10
05135284001 ²⁾	112828	PH 0	40	1 9/16"	1,8		10
05135285001 ²⁾	112835	PH 0	60	2 3/8"	1,8		10
05135286001 ²⁾	112842	PH 0	40	1 9/16"	2,0		10
05135287001 ²⁾	112859	PH 0	60	2 3/8"	2,0		10
05135288001 ²⁾	112866	PH 0	40	1 9/16"	2,5		10
05135289001 ²⁾	112873	PH 0	60	2 3/8"	2,5		10
05135290001	112880	PH 1	40	1 9/16"	3,0		10
05135291001	112897	PH 1	60	2 3/8"	3,0		10

¹⁾Velikost 00 dle JCIS 00 (Japanese Camera Industrial Standard) modifikovaná

²⁾Velikost 0 dle JCIS 0 (Japanese Camera Industrial Standard) modifikovaná

851/22 J Bity

S připojovacím rozměrem HIOS 5 mm. Optimalizované pro japonské PH šrouby. Tvrdé provedení.

851/22 J Bity



	EAN	+	□	□	∅	□	□	
Code	4013288		mm		mm	mm		
05135380001 ¹⁾	112903	PH 00	60	2 3/8"	2,0	20	25/32"	10
05135381001 ²⁾	112910	PH 0	60	2 3/8"	2,0	20	25/32"	10
05135382001 ²⁾	112927	PH 0	80	3 1/8"	2,0	20	25/32"	10
05135383001 ²⁾	112934	PH 0	60	2 3/8"	2,5	20	25/32"	10
05135384001 ²⁾	112941	PH 0	80	3 1/8"	2,5	20	25/32"	10
05135385001	112958	PH 1	60	2 3/8"	3,0	20	25/32"	10
05135386001	112965	PH 1	80	3 1/8"	3,0	20	25/32"	10
05135387001	112972	PH 1	100	4"	3,0	20	25/32"	10

¹⁾Velikost 00 dle JCIS 00 (Japanese Camera Industrial Standard) modifikovaná

²⁾Velikost 0 dle JCIS 0 (Japanese Camera Industrial Standard) modifikovaná

851/25 H Bity

Velmi tvrdé bity na šrouby Phillips. Připojovací rozměr: vnější čtyřhran 5/16".

851/25 H Bity



	EAN	+	□	□			
Code	4013288		mm				
05380380001	157171	PH 1	29	1 3/16"			10
05380381001	157188	PH 2	29	1 3/16"			10
05380382001	157195	PH 3	29	1 3/16"			10
05380383001	157201	PH 4	29	1 3/16"			10

Systém Impaktor – pro extrémní požadavky na šroubovací nářadí

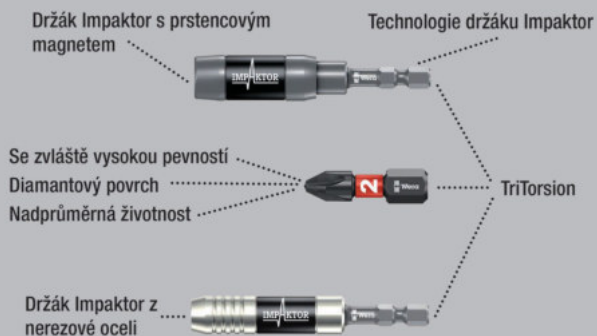

Kvalitní bity na šrouby Pozidriv. Technologie Impaktor zajišťuje nadprůměrnou životnost i při extrémních požadavcích. Vyšší třecí odpor díky hrubé vrstvě diamantových částic na špičce bitu zabraňuje vyklouznutí ze šroubu.

Zvláště vhodné pro použití s běžnými impaktními/rázovými utahováký. Šestihran 1/4", vhodný pro držáky podle DIN ISO 1173-D 6,3.

855/1 IMP DC Impaktor Bity



Code	EAN	✚	⌀	ℓ				
	4013288		mm					
05057620001	178718	✚	25	1"				10
05057621001	157676	✚	25	1"				10
05057622001	157683	✚	25	1"				10

855/1 IMP DC SB Impaktor Bity



Code	EAN	✚						
	4013288							
05073921001	158383	✚	855/1 IMP DC	1x PZ 2x25				5
05073922001	158390	✚	855/1 IMP DC	1x PZ 3x25				5

Bit-Box 15 Impaktor PZ



Code	EAN	✚		
	4013288			
05057763001	187901	✚	855/1 IMP DC	15x PZ 2x25

Kraftform Stainless – materiál z ušlechtilé oceli pro minimalizaci cizí rzi



Kvalitní bity z nerezové oceli na šrouby Pozidriv. Nerezové nářadí Wera se vyrábí z nerezové oceli, čímž se zabraňuje přenosu nevzhledné cizí rzi. S torzní zónou: u torzních bitů jsou špičky utahovacích momentů tlumeny v torzní zóně.

Předchází se tak předčasnému opotřebení, zvyšuje se životnost bitu. Šestihran 1/4", vhodný pro držáky podle DIN ISO 1173-D 6,3.

3855/1 TS Bity z nerezové oceli



Code	EAN	✚	⌀	ℓ				
	4013288		mm					
05071020001	111012	✚	PZ 1	25	1"			10
05071021001	111029	✚	PZ 2	25	1"			10
05071022001	111036	✚	PZ 3	25	1"			10

3855/1 TS SB Bity z nerezové oceli



Code	EAN		
	4013288		
05073613001	112101		3855/1 TS PZ 1x PZ 1x25
05073614001	112118		3855/1 TS PZ 1x PZ 2x25
05073615001	112125		3855/1 TS PZ 1x PZ 3x25

Systém BiTorsion – pro dlouhou životnost

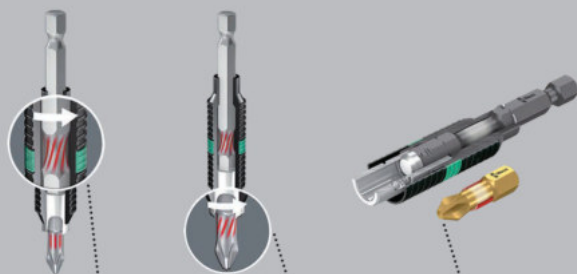

Tlumení menších zátěžových špiček v držáku.

Tlumení vyšších zátěžových špiček v bitu.

Žádné předčasné opotřebení z důvodu zátěžových špiček.

855/1 BDC Bity

Bity s miniaturními diamantovými částicemi na špičce bitu. Tyto částice zajišťují bezpečné uchycení v šroubu, redukcí potřebný přítlak a snižují nebezpečí sesmeknutí.

S torzní zónou, do které je při zátěžových špičkách odvedena kinetická energie. S měkčí torzní zónou pro zabránění deformace špičky bitu při vysokém zatížení. Díky tomu výrazné prodloužení životnosti produktu. Šestihran 1/4", vhodný pro držáky podle DIN ISO 1173-D 6,3.

855/1 BDC Bity



Code	EAN		mm					
	4013288							
05056700001	034007	PZ 1	25	1"				10
05056702001	034014	PZ 2	25	1"				10
05056704001	034021	PZ 3	25	1"				10

855/1 BDC SB Bity



Code	EAN		
	4013288		
05073336001	029362		855/1 BDC PZ 1x PZ 1x25
05073337001	029379		855/1 BDC PZ 1x PZ 2x25
05073338001	029386		855/1 BDC PZ 1x PZ 3x25
05073339001	029393		855/1 BDC PZ 2x PZ 2x25

855/1 BTH Bity

Torzní bity s elastickou torzní zónou, do které je při zátěžových špičkách odvedena kinetická energie. S měkčí torzní zónou pro zabránění deformace špičky bitu při vysokém zatížení. Díky tomu výrazné prodloužení životnosti produktu. S vhodným držákem nejlepší životnost. Velmi tvrdé provedení. Šestihran 1/4", vhodný pro držáky podle DIN ISO 1173-D 6,3.

855/1 BTH Bity



Code	EAN		mm					
	4013288							
05056710001	034274	PZ 1	25	1"				10
05056712001	034281	PZ 2	25	1"				10
05056714001	034298	PZ 3	25	1"				10

Bit-Box 20 BTH PZ



Code	EAN				
05057762001	187963		855/1 BTH PZ	20x PZ 2x25	10

855/1 BTZ Bity

Torzni bity s elasticou torzní zónou, do které je při zátěžových špičkách odvedena kinetická energie. S měkčí torzní zónou pro zabránění deformace špičky bitu při vysokém zatížení. Díky tomu výrazné prodloužení životnosti produktu. Houževnaté, univerzální použití. Šestihran 1/4", vhodný pro držáky podle DIN ISO 1173-D 6,3.

855/1 BTZ Bity



	EAN							
Code	4013288		mm					
05056720001	034489	PZ 1	25	1"				10
05056722001	034496	PZ 2	25	1"				10
05056724001	034502	PZ 3	25	1"				10

Bit-Box 20 BTZ PZ



Code	EAN				
05057761001	187970		855/1 BTZ PZ	20x PZ 2x25	10

855/1 RZ Bity

Bity na šrouby Pozidriv. Zúžený průměr stopky na hluboko uložené šrouby. Zapuštění šroubů bez poškození povrchu. Speciálně pro montáž sádkkartonu. Vhodné na rychlořezné šrouby Pozidriv. Šestihran 1/4", vhodný pro držáky podle DIN ISO 1173-D 6,3.

855/1 RZ Bity



	EAN							
Code	4013288		mm		mm			
05135017001	175311	PZ 1	25	1"	4,2			10
05135003001	096739	PZ 2	25	1"	4,2			10

855/1 TH Bity

Bity s torzní zónou, do které je při zátěžových špičkách odvedena kinetická energie. Díky tomu výrazné prodloužení životnosti produktu. Velmi tvrdé. Šestihran 1/4", vhodný pro držáky podle DIN ISO 1173-D 6,3.

855/1 TH Bity



	EAN							
Code	4013288		mm					
05056910001	014740	PZ 1	25	1"				10
05056915001	014757	PZ 2	25	1"				10
05056925001	014764	PZ 3	25	1"				10



855/1 TH SB Bity



Code	EAN		
	4013288		
05073370001	029638	855/1 TH PZ 2x PZ 1x25	5
05073371001	029645	855/1 TH PZ 2x PZ 2x25	5
05073372001	029652	855/1 TH PZ 2x PZ 3x25	5
05073373001	029669	855/1 TH PZ 1x PZ 1x25; 1x PZ 2x25; 1x PZ 3x25	5

855/1 TiN Bity

Bity s velmi tvrdou titan-nitridovou vrstvou (TiN) pro dlouhodobé zatížení, např. při sériovém šroubování.

Šestihran 1/4", vhodný pro držáky podle DIN ISO 1173-D 6,3.

855/1 TiN Bity



Code	EAN		mm					
	4013288		mm					
05480221001	041012	PZ 1	25	1"				10
05480222001	041029	PZ 2	25	1"				10
05480223001	041036	PZ 3	25	1"				10

855/1 TiN SB Bity



Code	EAN		
	4013288		
05073516001	106445	855/1 TiN PZ 2x PZ 1x25	5
05073517001	105844	855/1 TiN PZ 2x PZ 2x25	5
05073518001	105851	855/1 TiN PZ 2x PZ 3x25	5
05073519001	105868	855/1 TiN PZ 1x PZ 1x25; 1x PZ 2x25; 1x PZ 3x25	5

855/1 TZ Bity

Bity s torzní zónou proti předčasnému opotřebení.

Houževnaté provedení, pro univerzální použití.

Šestihran 1/4", vhodný pro držáky podle DIN ISO 1173-D 6,3.

855/1 TZ Bity



Code	EAN		mm					
	4013288		mm					
05056810001	014801	PZ 1	25	1"				10
05056815001	014818	PZ 2	25	1"				10
05056825001	014825	PZ 3	25	1"				10

856/1 TZ ACR® Bity

Bity s torzní zónou, do které je při zátěžových špičkách odvedena kinetická energie. Díky tomu výrazné prodloužení životnosti produktu.

S hrubým žebrovaním (Anti Cam-Out Ribs, ACR®) proti vyklouznutí ze šroubu. Houževnaté provedení, pro univerzální použití.

Šestihran 1/4", vhodný pro držáky podle DIN ISO 1173-D 6,3.

856/1 TZ ACR® Bity



Code	EAN		mm					
	4013288		mm					
05056937001	015570	PZ 1	25	1"				10
05056938001	015587	PZ 2	25	1"				10
05056939001	015594	PZ 3	25	1"				10

855/1 Z Bity

Houževnaté provedení, pro univerzální použití.

Šestihran 1/4", vhodný pro držáky podle DIN ISO 1173-D 6,3.

855/1 Z Bity



Code	EAN					
	4013288		mm			
05056805001	014535	PZ 0	25	1"		10
05072080001	014658	PZ 1	25	1"		10
05056812001	014542	PZ 1	50	2"		10
05072082001	014665	PZ 2	25	1"		10
05056820001	014559	PZ 2	50	2"		10
05072084001	014672	PZ 3	25	1"		10
05056835001	014573	PZ 4	32	1 1/4"		10

855/1 Z SB Bity



Code	EAN			
	4013288			
05073308001	029096		855/1 Z PZ 2x PZ 1x25	5
05073309001	029102		855/1 Z PZ 2x PZ 2x25	5
05073310001	029119		855/1 Z PZ 2x PZ 3x25	5
05073380001	029621		855/1 Z PZ 1x PZ 4x32	5
05073311001	029126		855/1 Z PZ 1x PZ 1x25; 1x PZ 2x25; 1x PZ 3x25	5

855/1 Z DIY Bity



Code	EAN			
	4013288			
05072403001	115768		855/1 Z PZ 10x PZ 1x25	1
05072404001	115775		855/1 Z PZ 10x PZ 2x25	1
05072405001	115782		855/1 Z PZ 10x PZ 3x25	1

855/1 Z DIY 100 Bity



Code	EAN			
	4013288			
05072443001	138484		855/1 Z PZ 100x PZ 1x25	1
05072444001	138491		855/1 Z PZ 100x PZ 2x25	1

Bit-Box 20 PZ



Code	EAN			
	4013288			
05057760001	188052		855/1 PZ 20x PZ 2x25	20



Systém Impaktor – pro extrémní požadavky na šroubovací nářadí

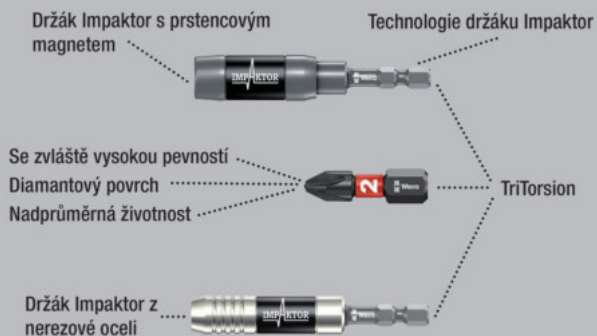

Kvalitní bity na šrouby Pozidriv. Technologie Impaktor zajišťuje nadprůměrnou životnost i při extrémních požadavcích. Vyšší třecí odpor díky hrubé vrstvě diamantových částic na špičce bitu zabraňuje vyklouznutí ze šroubu.

Zvláště vhodné pro použití s běžnými impaktními/rázovými utahováký. Šestihran 1/4", vhodný pro držáky podle DIN ISO 1173-F 6,3.

855/4 IMP DC Impaktor Bity



Code	EAN	✳	⌀	ℓ				
05057661001	157690	PZ 2	50	2"				5
05057662001	157706	PZ 3	50	2"				5

855/4 IMP DC Impaktor Bity SB



Code	EAN	✳						
05073961001	158505	✳	855/4 IMP DC	1x PZ 2x50				5
05073962001	158512	✳	855/4 IMP DC	1x PZ 3x50				5

Kraftform Stainless – materiál z ušlechtilé oceli pro minimalizaci cizí rzi



Kvalitní bity z nerezové oceli na šrouby Pozidriv. Nerezové nářadí Wera se vyrábí z nerezové oceli, čímž se zabraňuje přenosu nevzhledné cizí rzi.

Šestihran 1/4", vhodný pro držáky podle DIN ISO 1173-F 6,3.

3855/4 Bity z nerezové oceli



Code	EAN	✳	⌀	ℓ				
05071084001	115515	PZ 1	89	3 1/2"				10
05071085001	115522	PZ 2	89	3 1/2"				10
05071041001	175762	PZ 2	50	2"				10
05071086001	115539	PZ 3	89	3 1/2"				10

Systém BiTorsion – pro dlouhou životnost

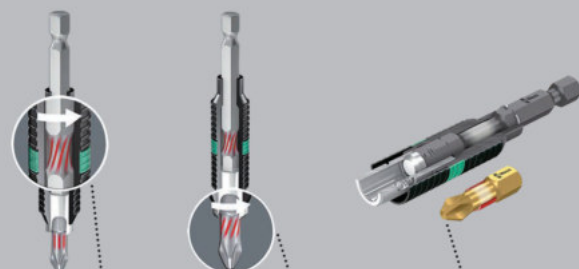

855/4 BDC Bity

Bity s miniaturními diamantovými částicemi na špičce bitu. Tyto částice zajišťují bezpečné uchycení v šroubu, redukuje potřebný přítlak a snižují nebezpečí sesmeknutí.

S torzní zónou, do které je při zátěžových špičkách odvedena kinetická energie. S měkčí torzní zónou pro zabránění deformace špičky bitu při vysokém zatížení. Díky tomu výrazné prodloužení životnosti produktu. Šestihran 1/4", vhodný pro držáky podle DIN ISO 1173-F 6,3.

855/4 BDC Bity



	EAN		⌀	ℓ				
Code	4013288		mm					
05059900001	034120	PZ 1	50	2"				10
05059902001	034137	PZ 2	50	2"				10
05059904001	034144	PZ 3	50	2"				10

855/4 BTH Bity

Torzni bity s elastickou torzní zónou, do které je při zátěžových špičkách odvedena kinetická energie. S měkčí torzní zónou pro zabránění deformace špičky bitu při vysokém zatížení.

Díky tomu výrazné prodloužení životnosti produktu. S vhodným držákem nejlepší životnost. Velmi tvrdé provedení. Šestihran 1/4", vhodný pro držáky podle DIN ISO 1173-F 6,3.

855/4 BTH Bity



	EAN		⌀	ℓ				
Code	4013288		mm					
05059910001	034335	PZ 1	50	2"				10
05059912001	034342	PZ 2	50	2"				10
05059914001	034359	PZ 3	50	2"				10

855/4 BTZ Bity

Torzni bity s elastickou torzní zónou, do které je při zátěžových špičkách odvedena kinetická energie. S měkčí torzní zónou pro zabránění deformace špičky bitu při vysokém zatížení.

Díky tomu výrazné prodloužení životnosti produktu. Houževnaté provedení, pro univerzální použití. Šestihran 1/4", vhodný pro držáky podle DIN ISO 1173-F 6,3.

855/4 BTZ Bity



	EAN		⌀	ℓ				
Code	4013288		mm					
05059920001	034601	PZ 1	50	2"				10
05059922001	034618	PZ 2	50	2"				10
05059924001	034625	PZ 3	50	2"				10

855/4 TH Bity

Bity s torzní zónou, do které je při zátěžových špičkách odvedena kinetická energie.

Díky tomu výrazné prodloužení životnosti produktu. Velmi tvrdé. Šestihran 1/4", vhodný pro držáky podle DIN ISO 1173-F 6,3.

855/4 TH Bity



	EAN		⌀	ℓ				
Code	4013288		mm					
05060055001	015068	PZ 1	50	2"				10
05060060001	015075	PZ 2	50	2"				10
05060065001	015082	PZ 3	50	2"				10

855/4 TZ Bity

Bity s torzní zónou, do které je při zátěžových špičkách odvedena kinetická energie.

Díky tomu výrazné prodloužení životnosti produktu. Houževnaté provedení, pro univerzální použití. Šestihran 1/4", vhodný pro držáky podle DIN ISO 1173-F 6,3.

855/4 TZ Bity

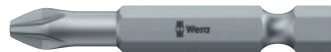

	EAN		⌀	ℓ				
Code	4013288		mm					
05060005001	015099	PZ 1	50	2"				10
05060010001	015105	PZ 2	50	2"				10
05060015001	015112	PZ 3	50	2"				10

855/4 TZ SB Bity



	EAN		⌀	ℓ				
Code	4013288							
05134384001	037985		855/4 TZ PZ	2x PZ 1x50				3
05134385001	037992		855/4 TZ PZ	2x PZ 2x50				3
05134386001	038005		855/4 TZ PZ	2x PZ 3x50				3



855/4 Z Bity

Houževnaté provedení, pro univerzální použití.
Šestihran 1/4", vhodný pro držáky podle DIN ISO 1173-F 6,3.

855/4 Z Bity



Code	EAN						
			mm	mm	mm		
05060027001	014955	PZ 1	70	2 3/4"	4,5		10
05060029001	014962	PZ 1	89	3 1/2"	4,5		10
05060031001	031426	PZ 1	127	5"	4,5		10
05060030001	031259	PZ 1	152	6"	4,5		10
05060033001	014979	PZ 2	70	2 3/4"	6,0		10
05060035001	014986	PZ 2	89	3 1/2"	6,0		10
05060037001	014993	PZ 2	110	4 3/8"	6,0		10
05060036001	031440	PZ 2	127	5"	6,0		10
05060038001	031297	PZ 2	152	6"	6,0		10
05060041001	015006	PZ 3	70	2 3/4"	-		10
05060043001	015013	PZ 3	89	3 1/2"	-		10
05060045001	015020	PZ 3	110	4 3/8"	-		10
05060047001	031433	PZ 3	152	6"	-		10

855/4 Z SB Bity



Code	EAN						
				mm	mm		
05073523001	105905	855/4 Z PZ					5
		1x PZ 1x89					
05073524001	106452	855/4 Z PZ					5
		1x PZ 2x89					
05073525001	105912	855/4 Z PZ					5
		1x PZ 3x89					
05136308001	213860	855/4 Z PZ					3
		1x PZ 1x152					
05136309001	213877	855/4 Z PZ					3
		1x PZ 2x152					
05136310001	213884	855/4 Z PZ					3
		1x PZ 3x152					

855/2 Z Bity

Houževnaté provedení, pro univerzální použití.
Šestihran 5/16", vhodný pro držáky podle DIN ISO 1173-D 8.

855/2 Z Bity



Code	EAN						
				mm	mm		
05058005001	014863	PZ 1		32	1 1/4"	4,5	10
05058010001	014870	PZ 2		32	1 1/4"	6,0	10
05058015001	014887	PZ 3		32	1 1/4"	7,6	10
05058020001	014894	PZ 4		32	1 1/4"	-	10
05058025001	014900	PZ 4		38	1 1/2"	10,0	10

855/11 Bity

Houževnaté bity, pro univerzální použití. Se závitovým
připojením M 4.

855/11 Bity



Code	EAN						
				mm	mm		
05065090001	015396	PZ 1		33	1 1/4"	5,5	5
05065096001	015426	PZ 2		33	1 1/4"	6,0	5

855/12 Bity

Houževnaté bity, pro univerzální použití. Se závitovým
připojením M 5.

855/12 Bity



Code	EAN						
				mm	mm		
05065125001	015433	PZ 2		33	1 1/4"	7,0	5
05065127001	015440	PZ 2		35	1 3/8"	7,0	5
05065129001	015457	PZ 2		44,5	1 3/4"	6,0	5

855/15 Bity

Houževnaté bity, pro univerzální použití. Se závitovým připojením M 6.

855/15 Bity



	EAN						
Code	4013288		mm		mm		
05065167001	015471	PZ 2	35	1 3/8"	8,0		5
05065169001	015488	PZ 2	44,5	1 3/4"	8,0		5

851/4 PH/S Bity PlusMinus

Bity s kombinací profilů Phillips/drážka. V oblasti elektrotechniky jsou velmi rozšířené šrouby se smíšenou geometrií ploché drážky a křížové drážky Phillips.

S bity s profilem PlusMinus je možná optimální manipulace s těmito šrouby. Houževnaté provedení, pro univerzální použití. Šestihran 1/4", vhodný pro držáky podle DIN ISO 1173-F 6,3.

851/4 PH/S Bity PlusMinus



	EAN						
Code	4013288		mm		mm		
05059720001	102577	# 1	70	2 3/4"	4,5		10
05059721001	102584	# 2	70	2 3/4"	6		10

855/4 PZ/S Bity PlusMinus

Kvalitní bity s kombinací profilů drážka a Pozidriv zejména pro použití u řadových svorkovnic, pojistkových skříní, spínačů, relé.

Houževnaté provedení, pro univerzální použití. Šestihran 1/4", vhodný pro držáky podle DIN ISO 1173-F 6,3.

855/4 PZ/S Bity PlusMinus



	EAN						
Code	4013288		mm		mm		
05059896001	102591	# 1	70	2 3/4"	4,5		10
05059897001	102607	# 2	70	2 3/4"	6		10

Systém Impaktor – pro extrémní požadavky na šroubovací nářadí

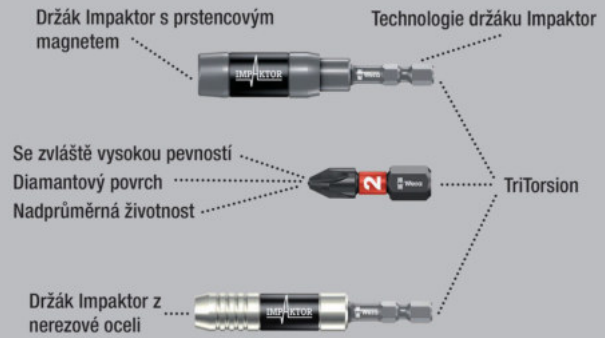

Kvalitní bity na šrouby s vnitřním profilem TORX®. Technologie Impaktor zajišťuje nadprůměrnou životnost i při extrémních požadavcích. Vyšší třecí odpor díky hrubé vrstvě diamantových částic na špičce bitu zabraňuje vyklouznutí ze šroubu.

Zvláště vhodné pro použití s běžnými impaktními/rázovými utahováký. Šestihran 1/4", vhodný pro držáky podle DIN ISO 1173-D 6,3.

867/1 IMP DC Impaktor Bity TORX®



	EAN					
Code	4013288		mm			
05057628001	178688	TX 10	25	1"		10
05057623001	169242	TX 15	25	1"		10
05057624001	163165	TX 20	25	1"		10
05057625001	157447	TX 25	25	1"		10
05057626001	157454	TX 30	25	1"		10
05057627001	157461	TX 40	25	1"		10

867/1 IMP DC SB Impaktor Bity TORX®



	EAN			
Code	4013288			
05073924001	163240		867/1 IMP DC 1x TX 20x25	5
05073925001	158406		867/1 IMP DC 1x TX 25x25	5
05073926001	158413		867/1 IMP DC 1x TX 30x25	5
05073927001	158420		867/1 IMP DC 1x TX 40x25	5

Bit-Box 15 Impaktor TX



Code	EAN		
05057772001	187871		10
05057775001	187888		10
05057776001	187895		10

Kraftform Stainless – materiál z ušlechtilé oceli pro minimalizaci cizí rzi

Materiál z nerezové oceli k zabránění vzniku cizí rzi.

Vakuově kalené nářadí - vhodné do každé dílny.

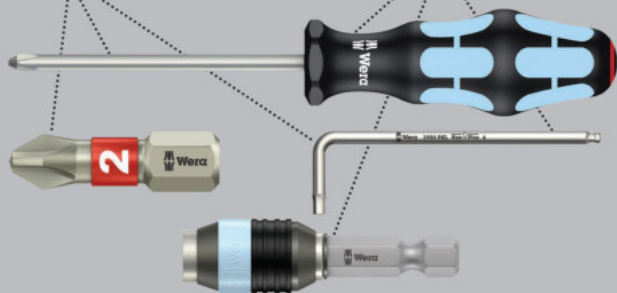

Kvalitní bity z nerezové oceli na šrouby s vnitřním profilem TORX®. Nerezové nářadí Wera se vyrábí z nerezové oceli, čímž se zabraňuje přenosu nevzhledné cizí rzi.

S torzní zónou: u torzních bitů jsou špičky utahovacích momentů tlumeny v torzní zóně. Předchází se tak předčasnému opotřebení, zvyšuje se životnost bitu. Šestihran 1/4", vhodný pro držáky podle DIN ISO 1173-D 6,3.

3867/1 TS Bity TORX® z nerezové oceli



Code	EAN						
05071030001	111043				TX 8	25	1"
05071031001	111371				TX 9	25	1"
05071032001	111067				TX 10	25	1"
05071033001	111074				TX 15	25	1"
05071034001	111081				TX 20	25	1"
05071035001	111098				TX 25	25	1"
05071036001	111104				TX 27	25	1"
05071037001	111111				TX 30	25	1"
05071038001	111128				TX 40	25	1"

3867/1 TS SB Bity TORX®, nerezová ocel

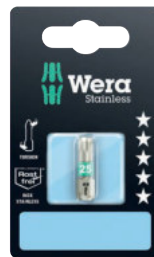

Code	EAN		
05vvv001	117670		5
05073621001	117687		5
05073622001	117694		5
05073623001	117700		5
05073624001	117717		5
05073625001	117724		5
05073626001	117731		5

3867/1 TS P Bity TORX® s čepem, nerezová ocel



	EAN						
05071028001	219893				TX 25	25	1"

System BiTorsion – pro dlouhou životnost

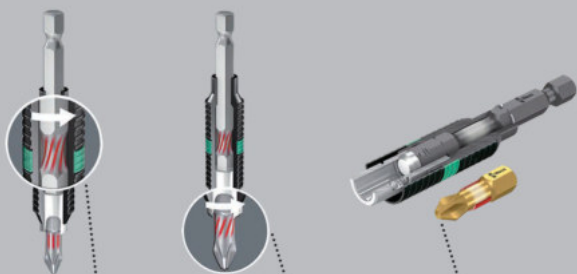

Tlumení menších zátěžových špiček v držáku.

Tlumení vyšších zátěžových špiček v bitu.

Žádné předčasné opotřebení z důvodu zátěžových špiček.

867/1 BDC Bity TORX®

Bity s miniaturními diamantovými částicemi na špičce bitu. Tyto částice zajišťují bezpečné uchycení v šroubu, redukovávají potřebný přítlak a snižují nebezpečí sesmeknutí. S torzní zónou, do které je při zátěžových špičkách odvedena kinetická energie.

S měkčí torzní zónou pro zabránění deformace špičky bitu při vysokém zatížení. Díky tomu výrazné prodloužení životnosti produktu. Šestihran 1/4", vhodný pro držáky podle DIN ISO 1173-D 6,3.

867/1 BDC Bity TORX®



Code	EAN						
	4013288		mm				
05066100001	034038	TX 10	25	1"			10
05066102001	034045	TX 15	25	1"			10
05066104001	034052	TX 20	25	1"			10
05066106001	034069	TX 25	25	1"			10
05342920001	038074	TX 27	25	1"			10
05066108001	034076	TX 30	25	1"			10
05066110001	034083	TX 40	25	1"			10

867/1 BDC SB Bity TORX®

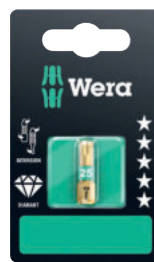

Code	EAN						
	4013288						
05134374001	099778	867/1 TORX® BDC	1x TX 10x25				5
05134375001	099785	867/1 TORX® BDC	1x TX 15x25				5
05134376001	099792	867/1 TORX® BDC	1x TX 20x25				5
05134377001	099808	867/1 TORX® BDC	1x TX 25x25				5
05134378001	099822	867/1 TORX® BDC	1x TX 30x25				5
05134379001	099815	867/1 TORX® BDC	1x TX 40x25				5

867/1 BTZ Bity TORX®

Torzní bity s elastickou torzní zónou, do které je při zátěžových špičkách odvedena kinetická energie. S měkčí torzní zónou pro zabránění deformace špičky bitu při vysokém zatížení. Díky tomu výrazné prodloužení životnosti produktu.

S vhodným držákem nejlepší životnost. Houževnaté provedení, pro univerzální použití. Šestihran 1/4", vhodný pro držáky podle DIN ISO 1173-D 6,3.

867/1 BTZ Bity TORX®



Code	EAN						
	4013288			mm			
05066120001	034519	TX 10	25	1"			10
05066122001	034526	TX 15	25	1"			10
05066124001	034533	TX 20	25	1"			10
05066126001	034540	TX 25	25	1"			10
05066128001	034557	TX 30	25	1"			10
05066130001	034564	TX 40	25	1"			10

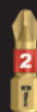

Bit-Box 20 BTZ TX



Code	EAN		
05057771001	187932		867/1 TORX® BTZ 20x TX 20x25
05057774001	187949		867/1 TORX® BTZ 20x TX 25x25

TORX® - Nářadí s přidržovací funkcí

Přidržovací síla pevně drží šrouby TORX®

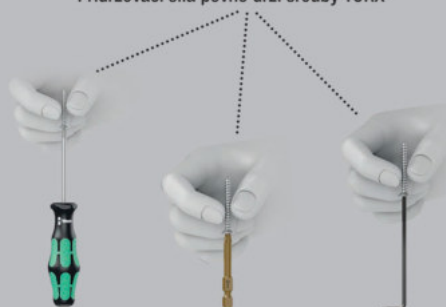

Bity na šrouby s vnitřním profilem TORX®. Šrouby jsou přidržovány na nářadí přitlačnou silou vyplývající z tlaku na plochu mezi profilem bitu a profilem šroubu.

Šestihran 1/4", vhodný pro držáky podle DIN ISO 1173-D 6,3.

867/1 Z Bity TORX® HF s přidržovací funkcí



Code	EAN		mm	mm	mm	
05066070001	106797		25	1"	2,2	10
05066071001	106803		25	1"	2,4	10
05066072001	106810		25	1"	2,5	10
05066073001	106827		25	1"	3,0	10
05066074001	106834		25	1"	3,7	10
05066075001	106841		25	1"	4,1	10
05066076001	106858		25	1"	4,8	10
05066077001	106865		25	1"	5,4	10
05066078001	106872		25	1"	6,5	10

867/1 TZ Bity TORX®

Bity s torzní zónou, do které je při zátěžových špičkách odvedena kinetická energie. Díky tomu výrazně prodloužení životnosti produktu.

Houževnaté provedení, pro univerzální použití. Šestihran 1/4", vhodný pro držáky podle DIN ISO 1173-D 6,3.

867/1 TZ Bity TORX®



Code	EAN		mm	mm	mm	
05066300001	015709		25	1"	4,2	10
05066301001	015716		25	1"	4,2	10
05066302001	015723		25	1"	4,2	10
05066303001	015730		25	1"	4,2	10
05066304001	015747		25	1"	4,2	10
05066305001	015754		25	1"	4,2	10
05066308001	015761		25	1"	4,2	10
05066310001	015778		25	1"	4,8	10
05066312001	015785		25	1"	5,5	10
05066313001	015792		25	1"	5,5	10
05066315001	015808		25	1"	6,0	10
05066320001	015815		25	1"	-	10

867/1 Bity TORX®



Code	EAN		mm	mm	mm	
05135140001	107114		25	1"	1,5	10
05135141001	107121		25	1"	1,5	10
05135142001	111456		25	1"	2,0	10
05135143001	111463		25	1"	2,0	10
05066492001	030405		25	1"	3,0	10
05066493001	030412		25	1"	3,0	10
05066494001	030429		25	1"	3,0	10
05066495001	030436		25	1"	3,0	10
05066496001	030443		25	1"	3,0	10
05066485001	030320		25	1"	4,0	10
05066486001	030337		25	1"	4,0	10
05066487001	030344		25	1"	5,0	10
05066488001	030351		25	1"	5,0	10
05066489001	030368		25	1"	6,0	10
05066490001	030375		25	1"	6,0	10
05066491001	030382		25	1"	-	10
05066325001	031174		35	1 3/8"	8,0	10
05066330001	031181		35	1 3/8"	9,0	10
05066335001	031167		35	1 3/8"	12,0	10

867/1 SB Bity TORX®



Code	EAN			
	4013288			
05073313001	029140		867/1 TORX® 2x TX 10x25	5
05073340001	029591		867/1 TORX® 2x TX 15x25	5
05073314001	029157		867/1 TORX® 2x TX 20x25	5
05073315001	029164		867/1 TORX® 2x TX 25x25	5
05073316001	029171		867/1 TORX® 2x TX 30x25	5
05073317001	029188		867/1 TORX® 2x TX 40x25	5
05073346001	125859		867/1 TORX® 1x TX 50x35	5
05073375001	037503		867/1 TORX® 1x TX 10x25 1x TX 15x25 1x TX 20x25	5
05073376001	037510		867/1 TORX® 1x TX 25x25; 1x TX 30x25; 1x TX 40x25	5

867/1 DIY Bity TORX®



Code	EAN			
	4013288			
05072406001	115799		867/1 TORX® 10x TX 10x25	1
05072407001	115805		867/1 TORX® 10x TX 15x25	1
05072408001	115812		867/1 TORX® 10x TX 20x25	1
05072409001	115829		867/1 TORX® 10x TX 25x25	1
05072410001	115836		867/1 TORX® 10x TX 27x25	1
05072411001	115843		867/1 TORX® 10x TX 30x25	1
05072412001	115850		867/1 TORX® 10x TX 40x25	1

867/1 Bity TORX® DIY 100



Code	EAN			
	4013288			
05072446001	138507		867/1 TORX® 100x TX 10x25	1
05072447001	138514		867/1 TORX® 100x TX 15x25	1
05072448001	138521		867/1 TORX® 100x TX 20x25	1
05072449001	138538		867/1 TORX® 100x TX 25x25	1
05072450001	138545		867/1 TORX® 100x TX 27x25	1
05072451001	138552		867/1 TORX® 100x TX 30x25	1
05072452001	138569		867/1 TORX® 100x TX 40x25	1

Bit-Box 20 TX



Code	EAN			
	4013288			
05057770001	187994		867/1 TORX® 20x TX 20x25	20
05057773001	188007		867/1 TORX® 20x TX 25x25	20



867/1 Z Bity TORX® Wedge

Bity na šrouby s vnitřním profilem TORX®. Díky kónickému průběhu profilu dochází ke svěracímu efektu, šroub TORX® pak bezpečně drží na bitu.

Houževnaté provedení, pro univerzální použití. Šestihran 1/4", vhodný pro držáky podle DIN ISO 1173-D 6,3.

867/1 Z Bity TORX® Wedge



Code	EAN						
			mm				
05066450001	016027	TX 10	25	1"			10
05066455001	016034	TX 15	25	1"			10
05066460001	016041	TX 20	25	1"			10
05066465001	016058	TX 25	25	1"			10
05066470001	016065	TX 27	25	1"			10
05066475001	016072	TX 30	25	1"			10
05066480001	016089	TX 40	25	1"			10

867/1 ZA Bity TORX® s čepem

S čepem, který ve spojení s dírou v šroubu usnadňuje vycentrování nářadí.

Houževnaté provedení, pro univerzální použití. Šestihran 1/4", vhodný pro držáky podle DIN ISO 1173-D 6,3.

867/1 ZA Bity TORX® s čepem



Code	EAN						
			mm			mm	
05066080001	107183	TX 10	25	1"		4,0	10
05066081001	107190	TX 15	25	1"		4,0	10
05066082001	107206	TX 20	25	1"		5,0	10
05066083001	107213	TX 25	25	1"		5,0	10
05066084001	107220	TX 30	25	1"		6,0	10
05066085001	107237	TX 40	25	1"		-	10

Systém Impaktor – pro extrémní požadavky na šroubovací nářadí

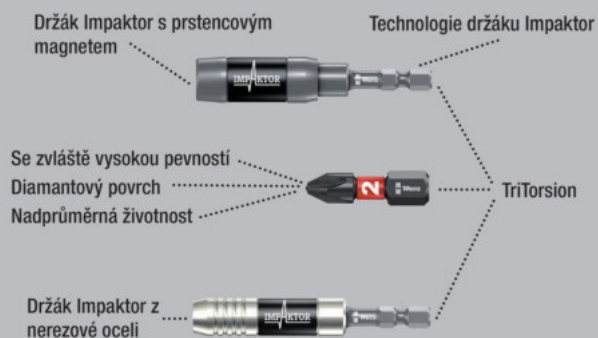

Kvalitní bity na šrouby s vnitřním profilem TORX®. Technologie Impaktor zajišťuje nadprůměrnou životnost i při extrémních požadavcích. Vyšší třecí odpor díky hrubé vrstvě diamantových částic na špičce bitu zabraňuje vyklouznutí ze šroubu.

Zvláště vhodné pro použití s běžnými impaktními/rázovými utahovými. Šestihran 1/4", vhodný pro držáky podle DIN ISO 1173-F 6,3.

867/4 IMP DC Impaktor Bity TORX®



Code	EAN						
			mm				
05057664001	163172	TX 20	50	2"			5
05057665001	157515	TX 25	50	2"			5
05057666001	157522	TX 30	50	2"			5
05057667001	157539	TX 40	50	2"			5

867/4 IMP DC SB Impaktor Bity TORX®



Code	EAN						
05073964001	163257		867/4 IMP DC	1x TX 20x50			5
05073965001	158529		867/4 IMP DC	1x TX 25x50			5
05073966001	158536		867/4 IMP DC	1x TX 30x50			5
05073967001	158543		867/4 IMP DC	1x TX 40x50			5

Kraftform Stainless – materiál z ušlechtilé oceli pro minimalizaci cizí rzi



Materiál z nerezové oceli k zabránění vzniku cizí rzi.

Vakuově kalené nářadí - vhodné do každé dílny.

Kvalitní bity z nerezové oceli na šrouby s vnitřním profilem TORX®. Nerezové nářadí Wera se vyrábí z nerezové oceli, čímž se zabraňuje přenosu nevzhledné cizí rzi.

Šestihran 1/4", vhodný pro držáky podle DIN ISO 1173-F 6,3.

3867/4 Bity TORX® z nerezové oceli



	EAN		□	□				
Code	4013288		mm					
05134856001	204288	TX 10	89	3 1/2"				10
05134857001	204295	TX 15	89	3 1/2"				10
05071046001	175779	TX 20	50	2"				10
05134858001	204325	TX 20	89	3 1/2"				10
05071047001	175786	TX 25	50	2"				10
05134859001	204301	TX 25	89	3 1/2"				10
05134860001	204318	TX 30	89	3 1/2"				10

867/4 KK Bity TORX®

Kulová hlava: díky kulovitým profilům lze vychýlit nebo natočit osu nářadí vůči ose šroubu, takže se může šroubovat „za roh“.

Houževnaté provedení, pro univerzální použití.

Šestihran 1/4", vhodný pro držáky podle DIN ISO 1173-F 6,3.

867/4 KK Bity TORX®



	EAN		□	□				
Code	4013288		mm					
05059700001	155979	TX 10	89	3 1/2"				5
05059701001	155986	TX 15	89	3 1/2"				5
05059702001	155993	TX 20	89	3 1/2"				5
05059703001	156006	TX 25	89	3 1/2"				5
05059704001	156013	TX 30	89	3 1/2"				5
05059705001	156020	TX 40	89	3 1/2"				5

TORX® - Nářadí s přidržovací funkcí

Přidržovací síla pevně drží šrouby TORX®

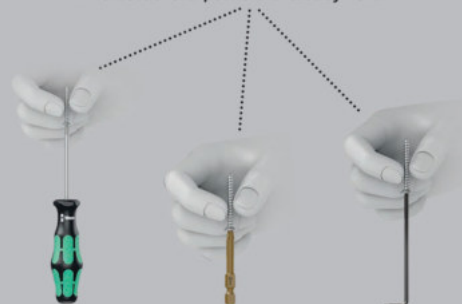

Nářadí TORX® HF (HF = přidržovací funkce) vyvinuté firmou Wera se vyznačuje geometrickou optimalizací původního profilu TORX®.

Šrouby jsou přidržovány na nářadí přitlačnou silou vyplývající z tlaku na plochu mezi profilem bitu a profilem šroubu! Šestihran 1/4", vhodný pro držáky podle DIN ISO 1173-F 6,3.

867/4 Bity TORX® HF s přidržovací funkcí



	EAN		□	□	∅			
Code	4013288		mm		mm			
05060080001	106889	TX 8	50	2"	3,0			10
05060360001	155573	TX 10	89	3 1/2"	4,0			5
05060081001	106896	TX 10	50	2"	4,0			10
05060361001	155580	TX 15	89	3 1/2"	4,0			5
05060082001	106902	TX 15	50	2"	4,0			10
05060362001	155597	TX 20	89	3 1/2"	4,5			5
05060083001	106919	TX 20	50	2"	4,5			10
05060084001	106926	TX 25	50	2"	6,0			10
05060363001	155603	TX 25	89	3 1/2"	6,0			5
05060085001	106933	TX 27	50	2"	6,0			10
05060364001	155610	TX 27	89	3 1/2"	6,0			5
05060086001	106940	TX 30	50	2"	6,0			10
05060365001	155627	TX 30	89	3 1/2"	6,0			5
05060087001	106957	TX 40	50	2"	-			10
05060366001	155634	TX 40	89	3 1/2"	-			5

867/4 H Bity TORX®

Velmi tvrdé. Šestihran 1/4", vhodný pro držák podle DIN ISO 1173-F 6,3.

867/4 H Bity TORX®



Code	EAN						
	4013288		mm		mm		
05135170001	093776	TX 5	50	2"	3,0		10
05135171001	096654	TX 5	70	2 3/4"	3,0		10
05135172001	093783	TX 6	50	2"	3,0		10
05135180001	093813	TX 6	70	2 3/4"	3,0		10
05135174001	093790	TX 8	50	2"	3,0		10
05135182001	093820	TX 8	70	2 3/4"	3,0		10
05135176001	093806	TX 10	50	2"	4,0		10
05135184001	093837	TX 10	70	2 3/4"	4,0		10
05135185001	096708	TX 15	50	2"	4,0		10
05135186001	096715	TX 15	70	2 3/4"	4,0		10

867/4 Z Bity

Houževnaté provedení, pro univerzální použití.
Šestihran 1/4", vhodný pro držáky podle DIN ISO 1173-F 6,3.

867/4 Z Bity TORX®



Code	EAN						
	4013288		mm		mm		
05135200001	107138	TX 1	50	2"	2,0		10
05135201001	107145	TX 2	50	2"	2,0		10
05135202001	112620	TX 3	50	2"	2,0		10
05135204001	041333	TX 4	50	2"	3,0		10
05135205001	031808	TX 5	50	2"	3,0		10
05308428001	041340	TX 6	50	2"	3,0		10
05134740001	035905	TX 6	70	2 3/4"	3,0		10
05332600001	033895	TX 6	89	3 1/2"	3,0		10
05328448001	038432	TX 6	152	6"	3,0		10
05160830001	112823	TX 7	50	2"	3,0		10
05345047001	128423	TX 7	70	2 3/4"	3,0		10
05060131001	030498	TX 8	50	2"	3,0		10
05060098001	030504	TX 8	70	2 3/4"	3,0		10
05060185001	030511	TX 8	89	3 1/2"	3,0		10
05060195001	030528	TX 8	152	6"	3,0		10
05319835001	128430	TX 9	70	2 3/4"	3,0		10
05060193001	155566	TX 9	89	3 1/2"	3,0		10
05060194001	156945	TX 9	152	6"	3,0		10
05060132001	030535	TX 10	50	2"	4,0		10
05060100001	016171	TX 10	70	2 3/4"	4,0		10
05060186001	030481	TX 10	89	3 1/2"	4,0		10
05060196001	030542	TX 10	152	6"	4,0		10
05060133001	030559	TX 15	50	2"	4,0		10
05060105001	016188	TX 15	70	2 3/4"	4,0		10
05060187001	030566	TX 15	89	3 1/2"	4,0		10
05060197001	030573	TX 15	152	6"	4,0		10
05060134001	030580	TX 20	50	2"	4,5		10
05060110001	016195	TX 20	70	2 3/4"	4,5		10
05060188001	030597	TX 20	89	3 1/2"	4,5		10
05060198001	030603	TX 20	152	6"	4,5		10
05060135001	030610	TX 25	50	2"	6,0		10
05060115001	016201	TX 25	70	2 3/4"	6,0		10
05060189001	030627	TX 25	89	3 1/2"	6,0		10
05060199001	030634	TX 25	152	6"	6,0		10
05060136001	030641	TX 27	50	2"	6,0		10
05060120001	016218	TX 27	70	2 3/4"	6,0		10
05060190001	030658	TX 27	89	3 1/2"	6,0		10
05060200001	030665	TX 27	152	6"	6,0		10
05060137001	030672	TX 30	50	2"	6,0		10
05060125001	016225	TX 30	70	2 3/4"	6,0		10
05060191001	030689	TX 30	89	3 1/2"	6,0		10
05060201001	030696	TX 30	152	6"	6,0		10
05060138001	030702	TX 40	50	2"	-		10
05060130001	016232	TX 40	70	2 3/4"	-		10
05060192001	030719	TX 40	89	3 1/2"	-		10
05060202001	030726	TX 40	152	6"	-		10

867/4 Bity Z SB



Code	EAN 4013288			
05073720001	132789		867/4 Z TORX® 2x TX 10x50	3
05073526001	105929		867/4 Z TORX® 1x TX 10x89	5
05136311001	213891		867/4 Z TORX® 1x TX 10x152	3
05073721001	132796		867/4 Z TORX® 2x TX 15x50	3
05073527001	105936		867/4 Z TORX® 1x TX 15x89	5
05136312001	213907		867/4 Z TORX® 1x TX 15x152	3
05073722001	132802		867/4 Z TORX® 2x TX 20x50	3
05073528001	105943		867/4 Z TORX® 1x TX 20x89	5
05136313001	213914		867/4 Z TORX® 1x TX 20x152	3
05073723001	132826		867/4 Z TORX® 2x TX 25x50	3
05073529001	105950		867/4 Z TORX® 1x TX 25x89	5
05136314001	213921		867/4 Z TORX® 1x TX 25x152	3
05073724001	132833		867/4 Z TORX® 2x TX 30x50	3
05073530001	105967		867/4 Z TORX® 1x TX 30x89	5
05136315001	213938		867/4 Z TORX® 1x TX 30x152	3
05073531001	105974		867/4 Z TORX® 1x TX 40x89	5
05136316001	213945		867/4 Z TORX® 1x TX 40x152	3

867/2 Z Bity TORX®

Houževnaté provedení, pro univerzální použití. Šestihran 5/16", vhodný pro držáky podle DIN ISO 1173-D 8.

867/2 Z Bity TORX®



	EAN						
Code	4013288		mm	mm	mm		
05066901001	016096		TX 20	35	1 3/8"	4,5	10
05066930001	104427		TX 20	50	2"	4,5	10
05066945001	104472		TX 20	70	2 3/4"	4,5	10
05066935001	104533		TX 20	100	4"	4,5	10
05066900001	016102		TX 25	35	1 3/8"	5,8	10
05066931001	104434		TX 25	50	2"	5,8	10
05066946001	104489		TX 25	70	2 3/4"	5,8	10
05066936001	104540		TX 25	100	4"	5,8	10
05066902001	016119		TX 27	35	1 3/8"	5,8	10
05066932001	104441		TX 27	50	2"	5,8	10
05066937001	104557		TX 27	100	4"	5,8	10
05066905001	016126		TX 30	35	1 3/8"	6,0	10
05066933001	104458		TX 30	50	2"	6,0	10
05066947001	104496		TX 30	70	2 3/4"	6,0	10
05066938001	104564		TX 30	100	4"	6,0	10
05066910001	016133		TX 40	35	1 3/8"	7,0	10
05066934001	104465		TX 40	50	2"	7,0	10
05066948001	104502		TX 40	70	2 3/4"	7,0	10
05066939001	104571		TX 40	100	4"	7,0	10
05066915001	016140		TX 45	35	1 3/8"	-	10
05066940001	103994		TX 45	50	2"	-	10
05066949001	104519		TX 45	70	2 3/4"	-	10
05066942001	104014		TX 45	100	4"	-	10
05066920001	016157		TX 50	35	1 3/8"	-	10
05066941001	104007		TX 50	50	2"	-	10
05066950001	104526		TX 50	70	2 3/4"	-	10
05066943001	104021		TX 50	100	4"	-	10
05066925001	016164		TX 55	35	1 3/8"	12,0	10
05136220001	026477		TX 60	35	1 3/8"	14,0	10

867/11 Bity TORX®

Houževnaté provedení, pro univerzální použití. Závitové připojení M 4.

867/11 Bity TORX®



	EAN						
Code	4013288		mm	mm	mm		
05064140001	032911		TX 8	33	1 1/4"	6,0	10
05064144001	032935		TX 10	33	1 1/4"	6,0	10
05064146001	032942		TX 15	33	1 1/4"	6,0	10



867/12 Bity TORX®

Houževnaté provedení, pro univerzální použití.
Závitové připojení M 5.

867/12 Bity TORX®



	EAN						
Code	4013288		mm		mm		
05064148001	032959	TX 10	45	1 3/4"	6,0		10
05064150001	031761	TX 15	45	1 3/4"	6,0		10
05064155001	026484	TX 20	45	1 3/4"	6,0		10
05064160001	026491	TX 25	45	1 3/4"	6,0		10

867/15 Bity TORX®

Houževnaté provedení, pro univerzální použití.
Závitové připojení M 6.

867/15 Bity TORX®



	EAN						
Code	4013288		mm		mm		
05064166001	032966	TX 10	45	1 3/4"	8,0		10
05064168001	032973	TX 15	45	1 3/4"	8,0		10
05064170001	032607	TX 20	45	1 3/4"	8,0		10
05064175001	032980	TX 25	45	1 3/4"	8,0		10
05064180001	032997	TX 30	45	1 3/4"	8,0		10

867/16 Bity TORX®

Houževnaté provedení, pro univerzální použití.
Závitové připojení #10-32 UNF.

867/16 Bity TORX®



	EAN						
Code	4013288		mm		mm		
05064185001	033000	TX 10	45	1 3/4"	6,0		10
05064190001	033017	TX 15	45	1 3/4"	6,0		10
05064200001	032768	TX 20	45	1 3/4"	6,0		10

867/9 C Bity TORX®, Halfmoon

Tvrdé bity. Připojovací rozměr: Halfmoon 4 mm pro
přímé připojení ke stroji.

867/9 C Bity TORX®, Halfmoon



	EAN						
Code	4013288		mm		mm		
05135220001	112637	TX 1	44	1 47/64"	1,5		10
05135221001	112644	TX 2	44	1 47/64"	1,5		10
05135222001	112651	TX 3	44	1 47/64"	1,7		10
05345352001	113597	TX 4	44	1 47/64"	1,8		10
05345018001	113504	TX 4	64	2 33/64"	2,0		10
05200496001	214881	TX 5	44	1 47/64"	1,6		10
05345351001	113580	TX 5	44	1 47/64"	3,0		10
05345032001	113542	TX 5	64	2 33/64"	2,0		10
05314753001	113375	TX 5	70	2 3/4"	2,0		10
05345350001	113573	TX 6	44	1 47/64"	3,0		10
05345056001	113566	TX 6	64	2 33/64"	2,0		10
05332610001	035868	TX 6	70	2 3/4"	3,0		10
05345035001	113559	TX 7	64	2 33/64"	2,3		10
05345026001	113528	TX 8	44	1 47/64"	3,0		10
05345028001	113535	TX 8	64	2 33/64"	3,0		10
05332609001	035714	TX 8	70	2 3/4"	3,0		10
05332607001	037107	TX 10	70	2 3/4"	3,0		10

867/21 Bity TORX®

Tvrdé bity.
Připojovací rozměr: HIOS 4 mm.

867/21 Bity TORX®



	EAN							
Code	4013288		mm		mm	mm		
05135400001 ¹⁾	112989	TX 1	40	1 9/16"	1,5	20	25/32"	10
05135401001 ¹⁾	112996	TX 2	40	1 9/16"	1,5	20	25/32"	10
05135402001 ¹⁾	113009	TX 3	40	1 9/16"	1,7	20	25/32"	10
05135403001	113016	TX 4	40	1 9/16"	1,8	20	25/32"	10
05135404001	113023	TX 5	40	1 9/16"	2,0	20	25/32"	10
05300412001	214898	TX 5	40	1 9/16"	2,0	20	25/32"	10
05300413001	214904	TX 5	60	2 3/8"	2,0	20	25/32"	10
05300414001	214911	TX 5	150	6"	2,0	20	25/32"	10
05135405001	113030	TX 6	40	1 9/16"	2,0	20	25/32"	10
05300415001	214928	TX 6	40	1 9/16"		20	25/32"	10
05300416001	214935	TX 6	150	6"	2,0	20	25/32"	10
05135406001	113047	TX 7	40	1 9/16"	2,5	20	25/32"	10
05135407001	113054	TX 8	40	1 9/16"	3,0	20	25/32"	10
05300417001	214942	TX 8	40	1 9/16"	3,0	20	25/32"	10
05300418001	214959	TX 8	60	2 3/8"	3,0	20	25/32"	10
05135408001	113061	TX 9	40	1 9/16"	3,0	20	25/32"	10
05135409001	113078	TX 10	40	1 9/16"	3,0	20	25/32"	10

¹⁾ Dodávka na požádání.

867/22 Bity TORX®

Houževnaté provedení, pro univerzální použití.
Připojovací rozměr: HIOS 5 mm.

867/22 Bity TORX®



	EAN	+	⌀	⌀	⌀	⌀	⌀	⊠
Code	4013288		mm		mm	mm	mm	
05135420001	113085	TX 5	60	2 3/8"	2,0	20	25/32"	10
05135421001	113092	TX 6	60	2 3/8"	2,5	20	25/32"	10
05135422001	113108	TX 7	60	2 3/8"	2,5	20	25/32"	10
05135423001	113115	TX 8	60	2 3/8"	3,0	20	25/32"	10
05135424001	113122	TX 9	60	2 3/8"	3,0	20	25/32"	10
05135425001	113139	TX 10	60	2 3/8"	3,0	20	25/32"	10

867/1 Z Bity TORX® BO s otvorem

Díra v bitu a čep v šroubu TORX® BO s dírou zabraňuje nedovolenému povolání. Bezpečnostní šroubování. Houževnaté provedení, pro univerzální použití.

Šestihran 1/4", vhodný pro držáky podle DIN ISO 1173-D 6,3.

867/1 Z Bity TORX® BO s otvorem



	EAN	+	⌀	⌀				⊠
Code	4013288		mm					
05066497001	015822	TX 7	25	1"				10
05066498001	015839	TX 8	25	1"				10
05066499001	015846	TX 9	25	1"				10
05066500001	015853	TX 10	25	1"				10
05066505001	015860	TX 15	25	1"				10
05066510001	015877	TX 20	25	1"				10
05066515001	015884	TX 25	25	1"				10
05066520001	015891	TX 27	25	1"				10
05066525001	015907	TX 30	25	1"				10
05066530001	015914	TX 40	25	1"				10

867/1 Z Bity TORX® BO s otvorem SB



	EAN	+						⊠
Code	4013288							
05073062001	202642	+	867/1 Z TORX® BO	2x TX 10x25				5
05073063001	202659	+	867/1 Z TORX® BO	2x TX 15x25				5
05073064001	202666	+	867/1 Z TORX® BO	2x TX 20x25				5
05073065001	202673	+	867/1 Z TORX® BO	2x TX 25x25				5
05073066001	202680	+	867/1 Z TORX® BO	2x TX 30x25				5
05073067001	202635	+	867/1 Z TORX® BO	2x TX 40x25				5

3867/4 Bity TORX® BO s otvorem z nerezové oceli

Kvalitní bity z nerezové oceli na šrouby s vnitřním profilem TORX®. Nerezové nářadí Wera se vyrábí z nerezové oceli, čímž se zabraňuje přenosu nevzhledné cizí rzi.

Šestihran 1/4", vhodný pro držáky podle DIN ISO 1173-F 6,3.

3867/4 Bity TORX® BO s otvorem z nerezové oceli



	EAN	+	⌀	⌀	⌀			⊠
Code	4013288		mm		mm			
05071089001	115546	TX 10	89	3 1/2"	4,0			10
05071090001	115553	TX 15	89	3 1/2"	4,0			10
05071091001	115560	TX 20	89	3 1/2"	4,5			10
05071092001	115577	TX 25	89	3 1/2"	5,5			10
05071094001	115584	TX 30	89	3 1/2"	6,0			10

867/4 Z Bity TORX® BO s otvorem

Houževnaté provedení, pro univerzální použití.

Šestihran 1/4", vhodný pro držáky podle DIN ISO 1173-F 6,3.

867/4 Z Bity TORX® BO s otvorem



	EAN	+	⌀	⌀	⌀			⊠
Code	4013288		mm		mm			
05060139001	030733	TX 8	70	2 3/4"	3,0			10
05060048001	094513	TX 8	89	3 1/2"	3,0			10
05060049001	094520	TX 9	89	3 1/2"	3,0			10
05060140001	026897	TX 10	70	2 3/4"	4,0			10
05060050001	094537	TX 10	89	3 1/2"	4,0			5
05060141001	030740	TX 15	70	2 3/4"	4,0			10
05060051001	094544	TX 15	89	3 1/2"	4,0			5
05060142001	026903	TX 20	70	2 3/4"	4,5			10
05060052001	094551	TX 20	89	3 1/2"	4,5			5
05060143001	026910	TX 25	70	2 3/4"	6,0			10
05060053001	094568	TX 25	89	3 1/2"	6,0			10
05060144001	026927	TX 27	70	2 3/4"	6,0			10
05060057001	094643	TX 27	89	3 1/2"	6,0			5
05060145001	026934	TX 30	70	2 3/4"	6,0			10
05060054001	094575	TX 30	89	3 1/2"	6,0			5
05060146001	026941	TX 40	70	2 3/4"	-			10
05060056001	094582	TX 40	89	3 1/2"	-			5

867/4 Z Bity TORX® BO s otvorem SB

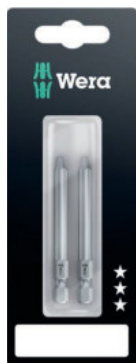

Code	EAN		
	4013288		
05073068001	202581		867/4 Z TORX® BO 2x TX 10x70
05073069001	202598		867/4 Z TORX® BO 2x TX 15x70
05073070001	202604		867/4 Z TORX® BO 2x TX 20x70
05073071001	202611		867/4 Z TORX® BO 2x TX 25x70
05073072001	202628		867/4 Z TORX® BO 2x TX 30x70
05073073001	202574		867/4 Z TORX® BO 2x TX 40x70

867/1 IP Bity TORX PLUS®

Kvalitní bity na šrouby s vnitřním profilem TORX PLUS®. Profil TORX PLUS®: ve srovnání s „normálním“ profilem TORX® došlo ke zvětšení 6 praporků, které přenášejí utahovací moment mezi nářadím a šroubem, a to změnou konstrukce profilu z kruhu na elipsu.

Tím se použitá síla při šroubování rozprostře na větší plochy. Přenášejí se větší utahovací momenty a navíc se zvyšuje životnost šroubu a nářadí. Houževnaté. Šestihran 1/4", vhodný pro držáky podle DIN ISO 1173-D 6,3.

867/1 IP Bity TORX PLUS®



Code	EAN		mm	mm		
	4013288					
05135120001	112606	1 IP	25	1"		10
05135121001	112613	2 IP	25	1"		10
05160956001	113313	3 IP	25	1"		10
05134695001	103109	4 IP	25	1"		10
05066272001	035684	5 IP	25	1"		10
05066274001	031556	6 IP	25	1"		10
05066276001	031563	7 IP	25	1"		10
05066278001	031570	8 IP	25	1"		10
05066279001	033635	9 IP	25	1"		10
05066280001	031549	10 IP	25	1"		10
05066282001	031587	15 IP	25	1"		10
05066284001	031594	20 IP	25	1"		10
05066286001	031600	25 IP	25	1"		10
05066287001	031617	27 IP	25	1"		10
05066288001	031624	30 IP	25	1"		10
05066290001	031631	40 IP	25	1"		10

867/4 IP Bity TORX PLUS®



Code	EAN		mm	mm	mm		
	4013288						
05134664001	112514	1 IP	50	2"	2,0		10
05134665001	112521	2 IP	50	2"	2,0		10
05134668001	106568	3 IP	50	2"	2,0		10
05134691001	103093	4 IP	50	2"	3,0		10
05134678001	098030	5 IP	50	2"	3,0		10
05134680001	037220	6 IP	50	2"	3,0		10
05134667001	095596	6 IP	89	3 1/2"	3,0		10
05134690001	095602	6 IP	152	6"	3,0		10
05134681001	037237	7 IP	50	2"	3,0		10
05134679001	037190	8 IP	50	2"	3,0		10
05134670001	032812	8 IP	89	3 1/2"	3,0		10
05134682001	037244	8 IP	152	6"	3,0		10
05160917001	038951	9 IP	50	2"	3,0		10
05134669001	033871	9 IP	89	3 1/2"	3,0		10
05134683001	037251	10 IP	50	2"	4,0		10
05134684001	037268	10 IP	70	2 3/4"	4,0		10
05134671001	032829	10 IP	89	3 1/2"	4,0		10
05134685001	037275	15 IP	50	2"	4,0		10
05134686001	037282	15 IP	70	2 3/4"	4,0		10
05134672001	032836	15 IP	89	3 1/2"	4,0		10
05134687001	037299	20 IP	50	2"	4,5		10
05134688001	037305	20 IP	70	2 3/4"	4,5		10
05134673001	032843	20 IP	89	3 1/2"	4,5		10
05134674001	032850	25 IP	89	3 1/2"	6,0		10
05134675001	032867	27 IP	89	3 1/2"	6,0		10
05320430001	113382	30 IP	50	2"	6,0		10
05134676001	032874	30 IP	89	3 1/2"	6,0		10
05134677001	032881	40 IP	89	3 1/2"	-		10

867/9 C IP Bity TORX PLUS®, Halfmoon

Tvrde bity na šrouby s vnitřním profilem TORX PLUS®.

Připojovací rozměr: Halfmoon 4 mm pro přímé připojení ke stroji.

867/9 C IP Bity TORX PLUS®, Halfmoon



Code	EAN		mm	mm	mm	mm	mm	
	4013288							
05135230001	112668	1 IP	44	1 47/64"	1,5	20	25/32"	10
05135231001	112675	2 IP	44	1 47/64"	1,5	20	25/32"	10
05135232001	112682	3 IP	44	1 47/64"	1,7	20	25/32"	10
05326310001	113399	4 IP	44	1 47/64"	2,0	20	25/32"	10
05345019001	113511	4 IP	64	2 33/64"	2,0	20	25/32"	10
05135233001	112699	5 IP	44	1 47/64"	2,0	20	25/32"	10
05332612001	035882	5 IP	70	2 3/4"	3,0	20	25/32"	10
05344900001	113498	6 IP	44	1 47/64"	2,25	20	25/32"	10
05135234001	112705	8 IP	44	1 47/64"	3,0	20	25/32"	10
05332606001	037091	8 IP	70	2 3/4"	3,0	20	25/32"	10
05135235001	112712	10 IP	44	1 47/64"	3,0	20	25/32"	10

867/21 IP TORX PLUS® Bity

Tvrde bity na šrouby s vnitřním profilem TORX PLUS®.
Připojovací rozměr: HIOS 4 mm

867/21 IP TORX PLUS® Bity



	EAN		□	□	∅	⌋	⌋	
Code	4013288		mm		mm	mm		
05135430001 ¹⁾	113146	1 IP	40	1 9/16"	1,5	20	25/32"	10
05135431001 ¹⁾	113153	2 IP	40	1 9/16"	1,5	20	25/32"	10
05135432001 ¹⁾	113160	3 IP	40	1 9/16"	1,7	20	25/32"	10
05320533001	166197	3 IP	60	2 3/8"	2,0	30	1 3/16"	10
05302402001	113351	4 IP	40	1 9/16"	1,8	20	25/32"	10
05302401001	206060	4 IP	60	2 3/8"	2,0	20	25/32"	10
05302403001	113368	5 IP	40	1 9/16"	2,0	20	25/32"	10
05302400001	113344	6 IP	40	1 9/16"	2,0	20	25/32"	10
05135433001	113177	7 IP	40	1 9/16"	2,5	20	25/32"	10
05135434001	113184	8 IP	40	1 9/16"	3,0	20	25/32"	10
05135435001	113191	9 IP	40	1 9/16"	3,0	20	25/32"	10
05135436001	113207	10 IP	40	1 9/16"	3,0	20	25/32"	10

¹⁾Dodávka na požádání.

867/22 IP Bity TORX PLUS®

Bity na šrouby s vnitřním profilem TORX PLUS®. Houževnaté provedení, pro univerzální použití. Připojovací rozměr: HIOS 5 mm.

867/22 IP Bity TORX PLUS®



	EAN		□	□	∅	⌋	⌋	
Code	4013288		mm		mm	mm		
05135440001	113214	5 IP	60	2 3/8"	2,0	20	25/32"	10
05344280001	113429	6 IP	60	2 3/8"	2,5	20	25/32"	10
05135441001	113221	7 IP	60	2 3/8"	2,5	20	25/32"	10
05134500001	112507	8 IP	60	2 3/8"	3,0	20	25/32"	10
05344281001	113436	8 IP	80	3 1/8"	3,0	20	25/32"	10
05135442001	113238	9 IP	60	2 3/8"	3,0	20	25/32"	10
05135443001	113245	10 IP	60	2 3/8"	3,0	20	25/32"	10
05344282001	113443	10 IP	80	3 1/8"	3,0	20	25/32"	10

867/9 IPR TORX PLUS®

Šrouby s profilem TORX PLUS® s 5 boky a s otvorem.
Tato geometrie funkčního profilu byla snížena o jeden bok a opatřena otvorem, aby byly bezpečnostní šroubové spoje chráněny před nežádoucím poveláním.

Tyto šrouby nelze povolovat ani utahovat běžným nářadím dostupným volně v obchodě.

867/1 IPR Bity TORX PLUS® s otvorem



	EAN		□	□	∅	⌋	⌋	
Code	4013288		mm					
05134699001	034878	8 IPR	25	1"				10
05134698001	037817	9 IPR	25	1"				10
05134700001	034823	10 IPR	25	1"				10
05134701001	034724	15 IPR	25	1"				10
05134702001	034731	20 IPR	25	1"				10
05134703001	034748	25 IPR	25	1"				10
05134704001	034847	27 IPR	25	1"				10
05134705001	034830	30 IPR	25	1"				10
05134706001	034854	40 IPR	35	1 3/8"				10
05134707001	034861	45 IPR	35	1 3/8"				10

867/4 IPR Bity TORX PLUS® s otvorem

Kvalitní bity na šrouby s vnitřním profilem TORX PLUS®.
5hranný profil TORX PLUS®. Šestihran 1/4", vhodný pro držáky podle DIN ISO 1173-F 6,3.

867/4 IPR Bity TORX PLUS® s otvorem



	EAN		□	□	∅	⌋	⌋	
Code	4013288		mm		mm			
05134600001 ¹⁾	190390	1 IPR	50	2"	2,0			10
05134601001 ¹⁾	190406	3 IPR	50	2"	2,0			10
05134602001 ¹⁾	190413	5 IPR	50	2"	3,0			10
05134603001 ¹⁾	190420	6 IPR	50	2"	3,0			10
05134604001	190437	8 IPR	50	2"	3,0			10
05160821001	160867	10 IPR	50	2"	4,0			10
05134657001	155665	10 IPR	89	3 1/2"	4,0			10
05134654001	155641	15 IPR	50	2"	4,0			10
05134720001	037206	15 IPR	89	3 1/2"	4,0			10
05204126001	160874	20 IPR	50	2"	4,5			10
05259135001	160881	20 IPR	89	3 1/2"	4,5			10
05134655001	155658	25 IPR	50	2"	6,0			10
05134722001	160904	25 IPR	89	3 1/2"	6,0			10
05134656001	156952	27 IPR	50	2"	6,0			10
05134658001	155672	27 IPR	89	3 1/2"	6,0			10
05134732001	160911	30 IPR	50	2"	6,0			10
05134723001	160935	30 IPR	89	3 1/2"	6,0			10

¹⁾Bez otvoru



867/9 Bity IPR TORX PLUS®

Připojovací rozměr: Halfmoon 4 mm pro přímé připojení ke stroji.

867/9 Bity IPR TORX PLUS®



Code	EAN						
			mm		mm		
05200495001 ¹⁾	185181	1 IPR	44	1 47/64"	1,5		5
05060380001 ¹⁾	172662	1 IPR	44	1 47/64"	1,8		10
05135226001 ¹⁾	190482	1 IPR	64	2 33/64"	1,5		10
05135228001 ¹⁾	200983	3 IPR	44	1 47/64"	1,8		10
05135229001 ¹⁾	200990	3 IPR	64	2 33/64"	1,8		10

¹⁾Bez otvoru

867/21 Bity IPR TORX PLUS®

Připojovací rozměr: HIOS 4 mm

867/21 Bity IPR TORX PLUS®



Code	EAN						
			mm		mm		
05300025001 ¹⁾	201003	1 IPR	40	1 37/64"	1,8		10
05300037001 ¹⁾	185150	1 IPR	60	2 3/8"	1,8		10

¹⁾Bez otvoru

Systém BiTorsion – pro dlouhou životnost



Tlumení menších zátěžových špiček v držáku.



Tlumení vyšších zátěžových špiček v bitu.



Žádné předčasné opotřebení z důvodu zátěžových špiček.

864/1 BTZ Bity SIT

Bity na šrouby ASSY®. S elastickou torzní zónou, do které je při zátěžových špičkách odvedena kinetická energie. S měkkí torzní zónou pro zabránění deformace špičky bitu při vysokém zatížení.

Díky tomu výrazné prodloužení životnosti produktu.

S vhodným držákem nejlepší životnost. Houževnaté provedení, pro univerzální použití. Šestihran 1/4", vhodný pro držáky podle DIN ISO 1173-D 6,3.

864/1 BTZ Bity SIT



Code	EAN						
			mm				
05066040001	093943	SIT 10	25	1"			10
05066041001	093950	SIT 20	25	1"			10
05066042001	093967	SIT 25	25	1"			10
05066043001	093974	SIT 30	25	1"			10

864/1 Z Bity SIT

Houževnaté provedení, pro univerzální použití.

864/1 Z Bity SIT



Code	EAN						
			mm				
05066030001	093912	SIT 10	25	1"			10
05066031001	093905	SIT 20	25	1"			10
05066032001	093929	SIT 25	25	1"			10
05066033001	093936	SIT 30	25	1"			10

Kraftform Stainless – materiál z ušlechtilé oceli pro minimalizaci cizí rzi

Materiál z nerezové oceli k zabránění vzniku cizí rzi.

Vakuově kalené nářadí - vhodné do každé dílny.

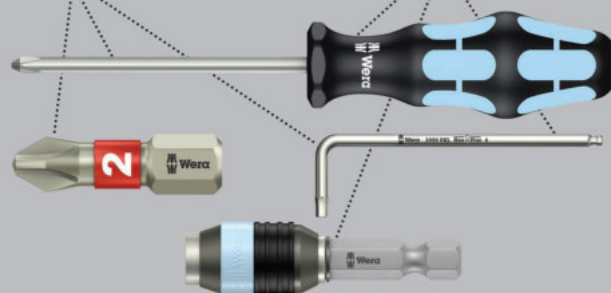

Kvalitní bity z nerezové oceli na šrouby s plochou drážkou. Nerezové nářadí Wera se vyrábí z nerezové oceli, čímž se zabraňuje přenosu nevhodné cizí rzi. S torzní zónou: u torzních bitů jsou špičky utahovacích momentů tlumeny v torzní zóně.

Předchází se tak předčasnému opotřebení, zvyšuje se životnost bitu. Šestihran 1/4", vhodný pro držáky podle DIN ISO 1173-D 6,3.

3800/1 TS Bity z nerezové oceli



	EAN						
Code	4013288	mm	mm	mm	mm		
05071000001	110947	0,8	5,5	25	1"		10
05071001001	110961	1,0	5,5	25	1"		10
05071002001	110978	1,2	6,5	25	1"		10

Systém BiTorsion – pro dlouhou životnost

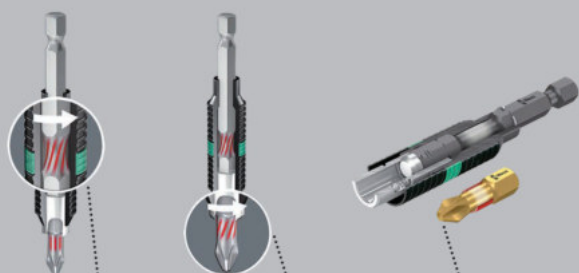

Tlumení menších zátěžových špiček v držáku.

Tlumení vyšších zátěžových špiček v bitu.

Žádné předčasné opotřebení z důvodu zátěžových špiček.

800/1 BDC Bity

Bity na šrouby s plochou drážkou s miniaturními diamantovými částicemi na špičce bitu. Tyto částice zajišťují bezpečné uchycení v šroubu, redukují potřebný přítlak a snižují nebezpečí sesmeknutí. S torzní zónou, do které je při zátěžových špičkách odvedena kinetická energie.

S měkčí torzní zónou pro zabránění deformace špičky bitu při vysokém zatížení. Díky tomu výrazné prodloužení životnosti produktu. Šestihran 1/4", vhodný pro držáky podle DIN ISO 1173-D 6,3.

800/1 BDC Bity



	EAN						
Code	4013288	mm	mm	mm	mm		
05056172001	033949	0,8	5,5	25	1"		10
05056174001	033956	1,0	5,5	25	1"		10
05056176001	033963	1,2	6,5	25	1"		10

800/1 BTZ Bity

Torzní zóna, do které je při zátěžových špičkách odvedena kinetická energie. S měkčí torzní zónou pro zabránění deformace špičky bitu při vysokém zatížení.

Díky tomu výrazné prodloužení životnosti produktu. Houževnaté provedení, pro univerzální použití. Šestihran 1/4", vhodný pro držáky podle DIN ISO 1173-D 6,3.

800/1 BTZ Bity



	EAN						
Code	4013288	mm	mm	mm	mm		
05056064001	034427	0,8	5,5	25	1"		10
05056066001	034434	1,0	5,5	25	1"		10
05056068001	034441	1,2	6,5	25	1"		10

800/1 TZ Bity

Bity na šrouby s plochou drážkou s torzní zónou proti předčasnému opotřebení. Houževnaté provedení, pro univerzální použití. Šestihran 1/4", vhodný pro držáky podle DIN ISO 1173-D 6,3.

800/1 TZ Bity



	EAN						
Code	4013288	mm	mm	mm	mm	mm	
05056203001	011145	0,5	4,0	25	1"	4,0	10
05056210001	011152	0,6	4,5	25	1"	4,5	10
05056220001	011169	0,8	5,5	25	1"	5,5	10
05056225001	011176	1,0	5,5	25	1"	5,5	10
05056233001	011183	1,2	6,5	25	1"	6,2	10
05056240001	011190	1,6	8,0	25	1"	8,0	10



800/1 Z Bity

Houževnaté bity Wera na šrouby s plochou drážkou, pro univerzální použití. Šestihran 1/4", vhodný pro držáky podle DIN ISO 1173-D 6,3.

800/1 Z Bity



Code	EAN	mm	mm	mm	mm	mm	
05056200001	040831	0,5	3,0	25	1"	3,0	10
05056005001	010803	0,5	3,0	39	1 17/32"	3,0	10
05072050001	030467	0,5	4,0	25	1"	4,0	10
05056007001	010810	0,5	4,0	39	1 17/32"	4,0	10
05056010001	010827	0,6	3,5	39	1 17/32"	3,5	10
05072055001	010933	0,6	4,5	25	1"	4,5	10
05056015001	010834	0,6	4,5	39	1 17/32"	4,5	10
05072057001	010940	0,8	5,5	25	1"	5,5	10
05056020001	010841	0,8	4,0	39	1 17/32"	4,0	10
05056025001	010858	0,8	5,5	39	1 17/32"	5,5	10
05072059001	010957	1,0	5,5	25	1"	5,5	10
05056030001	010865	1,0	5,5	39	1 17/32"	5,5	10
05072061001	010964	1,2	6,5	25	1"	6,2	10
05072063001	030450	1,2	8,0	25	1"	8,0	10
05056037001	010872	1,2	6,5	39	1 17/32"	6,5	10
05056040001	010889	1,2	8,0	39	1 17/32"	8,0	10
05072065001	010971	1,6	8,0	25	1"	8,0	10
05056045001	010896	1,6	8,0	39	1 17/32"	8,0	10

800/1 Z Sada SB



Code	EAN		
05073300001	029010	800/1 Z 1x 0.6x4.5x25; 1x 0.8x5.5x25	5
05073301001	029027	800/1 Z 1x 1.0x5.5x25, 1x 1.2x6.5x25	5
05073302001	029034	800/1 Z 1x 0.6x4.5x25; 1x 1.0x5.5x25; 1x 1.2x6.5x25	5

800/1 Z Sada D SB



Code	EAN		
05073303001	029041	800/1 Z 1x 1.0x5.5x25	5
		851/1 Z PH 1x PH 2x25	
		855/1 Z PZ 1x PZ 2x25	

Kraftform Stainless – materiál z ušlechtilé oceli pro minimalizaci cizí rzi



Kvalitní bity z nerezové oceli na šrouby s plochou drážkou.

Nerezové nářadí Wera se vyrábí z nerezové oceli, čímž se zabraňuje přenosu nevzhledné cizí rzi. Šestihran 1/4", vhodný pro držáky podle DIN ISO 1173-F 6,3.

3800/4 Bity z nerezové oceli



Code	EAN	mm	mm	mm	mm	
05071080001	115669	1,0	5,5	89	3 1/2"	10

800/4 Z Bity

Houževnaté bity, pro univerzální použití. Šestihran 1/4", vhodný pro držáky podle DIN ISO 1173-F 6,3.

800/4 Z Bity



	EAN	↓	↓	↓	↓	∅		
Code	4013288	mm	mm	mm	mm	mm		
05059305001	011480	0,5	3,0	50	2"	3,0		10
05059466001	011497	0,5	3,0	70	2 3/4"	3,0		10
05059307001	011503	0,5	4,0	50	2"	4,0		10
05059310001	011510	0,6	3,5	50	2"	3,5		10
05059472001	011527	0,6	3,5	70	2 3/4"	3,5		10
05059450001	031471	0,6	3,5	152	6"	3,5		10
05059315001	011534	0,6	4,5	50	2"	4,5		10
05059489001	094230	0,6	4,5	89	3 1/2"	4,5		10
05059320001	011541	0,8	4,0	50	2"	4,0		10
05059478001	011558	0,8	4,0	70	2 3/4"	4,0		10
05059480001	011565	0,8	4,0	89	3 1/2"	4,0		10
05059451001	031389	0,8	4,0	152	6"	4,0		10
05059325001	011572	0,8	5,5	50	2"	5,5		10
05059330001	011589	1,0	5,5	50	2"	5,5		10
05059486001	011596	1,0	5,5	70	2 3/4"	5,5		10
05059488001	011602	1,0	5,5	89	3 1/2"	5,5		10
05059452001	031235	1,0	5,5	152	6"	5,5		10
05059335001	035004	1,0	6,0	50	2"	6,0		10
05059337001	011619	1,2	6,5	50	2"	6,2		10
05059492001	011626	1,2	6,5	70	2 3/4"	6,2		10
05059490001	094247	1,2	6,5	89	3 1/2"	6,2		10
05059453001	031488	1,2	6,5	152	6"	6,2		10
05059340001	011633	1,2	8,0	50	2"	8,0		10
05059496001	011640	1,2	8,0	89	3 1/2"	8,0		10
05059345001	011657	1,6	8,0	50	2"	8,0		10
05059500001	011664	1,6	8,0	89	3 1/2"	8,0		10

800/2 Z Bity

Houževnaté bity; pro univerzální použití. Šestihran 5/16", vhodný pro držáky podle DIN ISO 1173-D 8.

800/2 Z Bity



	EAN	↓	↓	↓	↓	∅		
Code	4013288	mm	mm	mm	mm	mm		
05057210001	011244	0,8	5,5	41	1 19/32"	5,5		10
05057213001	011251	1,0	5,5	41	1 19/32"	5,5		10
05057223001	011268	1,2	6,5	41	1 19/32"	6,5		10
05057225001	011275	1,2	8,0	41	1 19/32"	7,8		10
05057230001	011282	1,6	8,0	41	1 19/32"	7,8		10
05057235001	011299	1,6	10,0	41	1 19/32"	7,8		10
05057240001	011305	2,0	12,0	41	1 19/32"	12,0		10
05057250001	011312	2,5	14,0	41	1 19/32"	14,0		10
05057255001	026408	2,5	16,0	41	1 19/32"	16,0		10

800/9 C Bity

Tvrdé bity proti předčasnému zlomení. Připojovací rozměr: Halfmoon, 4 mm.

800/9 C Bity



	EAN	↓	↓	↓	↓	∅		
Code	4013288	mm	mm	mm	mm	mm		
05135265001	168276	0,23	1,5	44	1 47/64"	1,5		10
05135264001	194770	0,35	2,5	44	1 47/64"	2,5		10
05135266001	168283	0,40	2,0	44	1 47/64"	2,0		10
05135267001	168290	0,50	3,0	44	1 47/64"	3,0		10

807/4 Z Bity

Bit s pevně namontovaným vodicím pouzdem pro šrouby s plochou drážkou. Houževnaté provedení, pro univerzální použití. Šestihran 1/4", vhodný pro držáky podle DIN ISO 1173-F 6,3.

807/4 Z Bity



	EAN	↓	↓	↓	↓	∅		
Code	4013288	mm	mm	mm	mm	mm		
05059503001	012210	0,8	4,0	90	3 1/2"	10		5
05059507001	012227	1,0	5,5	90	3 1/2"	11		5
05059515001	012234	1,2	8,0	90	3 1/2"	13		5
05059517001	012241	1,6	8,0	90	3 1/2"	13		5



Systém Impaktor – pro extrémní požadavky na šroubovací nářadí

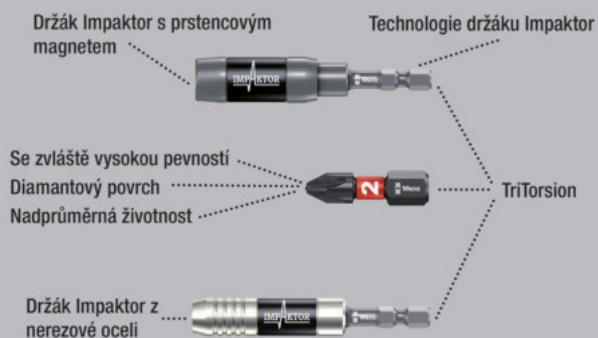

Kvalitní bity Impaktor na šrouby s vnitřním šestihranem. Technologie Impaktor zajišťuje nadprůměrnou životnost i při extrémních požadavcích.

Vyšší třecí odpor díky hrubé vrstvě diamantových částic na špičce bitu zabraňuje vyklouznutí ze šroubu. Hex-Plus umožňuje větší dosedací plochy v hlavě šroubu.

Vrubový účinek se tak snižuje minimum, je téměř vyloučeno zničení hlavy šroubu. Šestihran 1/4", vhodný pro držáky podle DIN ISO 1173-D 6,3.

840/1 IMP DC Impaktor Bity



Code	EAN	Ø	L	L ₁	L ₂			
05057603001	178701	3,0	25	1"				10
05057604001	157560	4,0	25	1"				10
05057605001	157423	5,0	25	1"				10
05057606001	157430	6,0	25	1"				10

840/1 IMP SB DC Impaktor Bity



Code	EAN	Ø		
05073904001	158338	4,0	840/1 IMP DC 1x 4.0x25	5
05073905001	158345	5,0	840/1 IMP DC 1x 5.0x25	5
05073906001	158352	6,0	840/1 IMP DC 1x 6.0x25	5

Kraftform Stainless – materiál z ušlechtilé oceli pro minimalizaci cizí rzi



Kvalitní bity z nerezové oceli na šrouby s vnitřním šestihranem. Nerezové nářadí Wera se vyrábí z nerezové oceli, čímž se zabraňuje přenosu nevzhledné cizí rzi. Profil Hex-Plus umožňuje větší dosedací plochy v hlavě šroubu.

Vrubový účinek se tak snižuje minimum, je téměř vyloučeno zničení hlavy šroubu. S torzní zónou: u torzních bitů jsou špičky utahovacích momentů tlumeny v torzní zóně.

Předchází se tak předčasnému opotřebení, zvyšuje se životnost bitu. Šestihran 1/4", vhodný pro držáky podle DIN ISO 1173-D 6,3.

3840/1 TS Bity z nerezové oceli



Code	EAN	Ø	Ø	l	l				
05071070001	111197	1,5		25	1"				10
05071071001	111203	2,0		25	1"				10
05071072001	111210	2,5		25	1"				10
05071073001	111227	3,0		25	1"				10
05071074001	111234	4,0		25	1"				10
05071075001	111241	5,0		25	1"				10
05071077001	115478	5,5		25	1"				10
05071076001	111258	6,0		25	1"				10
05071060001	115409		3/32"	25	1"				10
05071061001	115416		7/64"	25	1"				10
05071062001	115423		1/8"	25	1"				10
05071063001	115430		9/64"	25	1"				10
05071064001	115447		5/32"	25	1"				10
05071065001	115454		3/16"	25	1"				10
05071066001	115461		1/4"	25	1"				10

Systém BiTorsion – pro dlouhou životnost

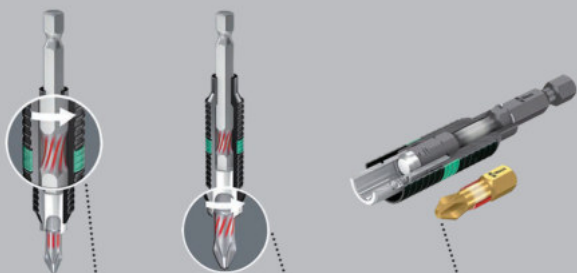

Tlumení menších zátěžových špiček v držáku.

Tlumení vyšších zátěžových špiček v bitu.

Žádné předčasné opotřebení z důvodu zátěžových špiček.

Torzni bity na šestihřanné šrouby s elastickou torzní zónou, do které je při zátěžových špičkách odvedena kinetická energie.

S měkčí torzní zónou pro zabránění deformace špičky bitu při vysokém zatížení. Díky tomu výrazné prodloužení životnosti produktu. Houževnaté bity.

Šestihřan 1/4", vhodný pro držáky podle DIN ISO 1173-D 6,3.

840/1 BTZ Bity



Code	EAN	Ø	l	l					
05056680001	182418	1,5	25	1"					10
05056681001	182425	2,0	25	1"					10
05056682001	182432	2,5	25	1"					10
05056683001	182449	3,0	25	1"					10
05056684001	182456	4,0	25	1"					10
05056685001	182463	5,0	25	1"					10
05056686001	182470	5,5	25	1"					10
05056687001	182487	6,0	25	1"					10



Hex-Plus – umožňuje dlouhou životnost šroubů s vnitřním šestihranem

Nedochází k poškození profilu ("protáčení").

Nadprůměrná životnost.

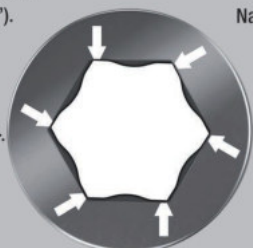

Houževnaté bity na šrouby s vnitřním šestihranem, pro univerzální použití. Hex-Plus umožňuje větší dosedací plochy v hlavě šroubu.

Vrubový účinek se tak snižuje minimum, je téměř vyloučeno zničení hlavy šroubu. Šestihran 1/4", vhodný pro držáky podle DIN ISO 1173-D 6,3.

840/1 Z Bity



Code	EAN	mm	mm	mm	mm		
05056303001	012623	1,5		25	1"		10
05056305001	012630	2,0		25	1"		10
05056310001	012647	2,5		25	1"		10
05056315001	012654	3,0		25	1"		10
05056320001	012661	4,0		25	1"		10
05056325001	012678	5,0		25	1"		10
05056330001	012685	6,0		25	1"		10
05056332001	038173	7,0		25	1"		10
05056335001	012692	8,0		25	1"		10
05056340001	012708	10,0		25	1"		10
05135060001	106636		0,05"	25	1"		10
05135070001	040862		1/16"	25	1"		10
05135071001	040879		5/64"	25	1"		10
05135072001	037725		3/32"	25	1"		10
05135078001	036599		7/64"	25	1"		10
05135073001	038067		1/8"	25	1"		10
05135069001	040855		9/64"	25	1"		10
05135074001	036506		5/32"	25	1"		10
05135075001	037930		3/16"	25	1"		10
05135079001	040893		7/32"	25	1"		10
05135076001	040886		1/4"	25	1"		10
05135077001	036360		5/16"	25	1"		10
05135068001	040848		3/8"	25	1"		10

840/1 Z Sada SB



Code	EAN		
	4013288		
05073050001	202567	840/1 Z Hex-Plus 2x 2.0x25	5
05073051001	202550	840/1 Z Hex-Plus 2x 2.5x25	5
05073052001	202512	840/1 Z Hex-Plus 2x 3.0x25	5
05073053001	202529	840/1 Z Hex-Plus 2x 4.0x25	5
05073054001	202536	840/1 Z Hex-Plus 2x 5.0x25	5
05073055001	202543	840/1 Z Hex-Plus 2x 6.0x25	5
05073342001	029607	840/1 Z Hex-Plus 1x 2.0x25; 1x 2.5x25; 1x 3.0x25	5
05073344001	029614	840/1 Z Hex-Plus 1x 4.0x25; 1x 5.0x25; 1x 6.0x25	5

842/1 Z Bity

Díky kulovitým profilům lze vychýlit nebo natočit osu nářadí vůči ose šroubu, takže se může šroubovat „za roh“.

Šestihran 1/4", vhodný pro držáky podle DIN ISO 1173-D 6,3.

842/1 Z Bity



Code	EAN	mm	mm	mm	mm		
	4013288						
05056350001	013156	2,5		25	1"		10
05056352001	013163	3,0		25	1"		10
05056354001	013170	4,0		25	1"		10
05056356001	013187	5,0		25	1"		10
05056358001	013194	6,0		25	1"		10
05380103001	156570		3/32"	25	1"		10
05380104001	156662		7/64"	25	1"		10
05380105001	156679		1/8"	25	1"		10
05380106001	156686		9/64"	25	1"		10
05380107001	156693		5/32"	25	1"		10
05380108001	156709		3/16"	25	1"		10
05380109001	156716		7/32"	25	1"		10
05380110001	156723		1/4"	25	1"		10

Systém Impaktor – pro extrémní požadavky na šroubovací nářadí

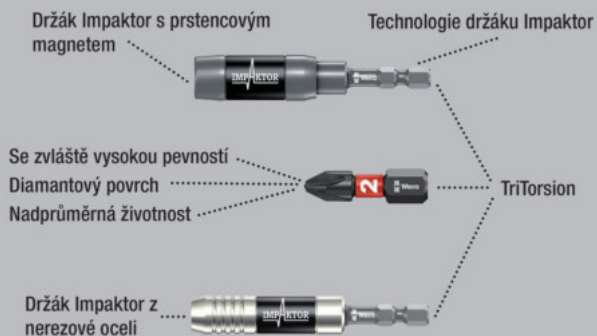

Kvalitní bity Impaktor na šrouby s vnitřním šestihranem. Technologie Impaktor zajišťuje nadprůměrnou životnost i při extrémních požadavcích.

Vyšší třecí odpor díky hrubé vrstvě diamantových částic na špičce bitu zabraňuje vyklouznutí ze šroubu.

Hex-Plus umožňuje větší dosedací plochy v hlavě šroubu. Vrubový účinek se tak snižuje minimum, je téměř vyloučeno zničení hlavy šroubu. Šestihran 1/4", vhodný pro držáky podle DIN ISO 1173-F 6,3.

840/4 IMP DC Impaktor Bity



Code	EAN	Ø	l	l			
05057644001	157577	4,0	50	2"			5
05057645001	157492	5,0	50	2"			5
05057646001	157508	6,0	50	2"			5

840/4 IMP DC Impaktor Bity SB



Code	EAN	Ø				
05073944001	158451	Ø	840/4 IMP DC	1x 4.0x50		5
05073945001	158468	Ø	840/4 IMP DC	1x 5.0x50		5
05073946001	158475	Ø	840/4 IMP DC	1x 6.0x50		5

Kraftform Stainless – materiál z ušlechtilé oceli pro minimalizaci cizí rzi



Kvalitní bity z nerezové oceli na šrouby s vnitřním šestihranem. Nerezové nářadí Wera se vyrábí z nerezové oceli, čímž se zabraňuje přenosu nevzhledné cizí rzi.

Profil Hex-Plus umožňuje větší dosedací plochy v hlavě šroubu. Vrubový účinek se tak snižuje minimum, je téměř vyloučeno zničení hlavy šroubu. Šestihran 1/4", vhodný pro držáky podle DIN ISO 1173-F 6,3.

3840/4 Bity z nerezové oceli



	EAN	Ø	Ø	l	l		
Code	4013288	mm		mm			📦
05071101001	115621	3,0		89	3 1/2"		10
05071102001	115638	4,0		89	3 1/2"		10
05071103001	115645	5,0		89	3 1/2"		10
05071049001	175793	5,5		50	2"		10
05071104001	115652	6,0		89	3 1/2"		10
05071105001	115676		3/32"	89	3 1/2"		10
05071106001	115683		1/8"	89	3 1/2"		10
05071107001	115690		5/32"	89	3 1/2"		10
05071108001	115706		3/16"	89	3 1/2"		10



Hex-Plus – umožňuje dlouhou životnost šroubů s vnitřním šestihranem

Nedochází k poškození profilu ("protáčení").

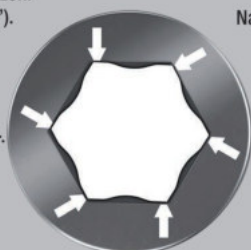

Nadprůměrná životnost.

840/4 Z Bity

Houževnaté bity na šrouby s vnitřním šestihranem, pro univerzální použití. Hex-Plus umožňuje větší dosedací plochy v hlavě šroubu. Vrubový účinek se tak snižuje minimum, je téměř vyloučeno zničení hlavy šroubu.

Šestihran 1/4", vhodný pro držáky podle DIN ISO 1173-F 6,3.

840/4 Z Bity



	EAN	⊘	⊘	⊏	⊏	⊘	
Code	4013288	mm		mm	mm	mm	
05160885001	200976	0,9		50	2"	2,6	10
05059602001	112408	1,5		50	2"	2,0	10
05059603001	034694	2,0		50	2"	4,0	10
05059628001	155450	2,0		89	3 1/2"	4,0	5
05059604001	034700	2,5		50	2"	4,0	10
05059629001	155467	2,5		89	3 1/2"	4,0	5
05059605001	012906	3,0		50	2"	4,0	10
05059630001	094254	3,0		89	3 1/2"	4,0	5
05380033001	156433	3,0		152	6"	4,0	5
05059610001	012913	4,0		50	2"	5,0	10
05059631001	094261	4,0		89	3 1/2"	5,0	5
05059634001	122964	4,0		152	6"	5,0	5
05059615001	012920	5,0		50	2"	6,0	10
05059632001	094278	5,0		89	3 1/2"	6,0	5
05059635001	122971	5,0		152	6"	6,0	5
05059620001	012937	6,0		50	2"	5,0	10
05059633001	094285	6,0		89	3 1/2"	-	5
05059636001	122988	6,0		152	6"	-	5
05059625001	012944	8,0		50	2"	-	10
05059637001	215031	8,0		89	3 1/2"	-	5
05350430001	161406		0,05"	50	2"	2,5	10
05135090001	107053		1/16"	50	2"	2,5	10
05380045001	156730		1/8"	152	6"	4,0	5
05135091001	036414		5/64"	50	2"	3,0	10
05059660001	155474		5/64"	89	3 1/2"	3,0	5
05135092001	036421		3/32"	50	2"	3,0	10
05059661001	155481		3/32"	89	3 1/2"	3,5	5
05135093001	036438		7/64"	50	2"	3,5	10
05059662001	155498		7/64"	89	3 1/2"	4,0	5
05135094001	036445		1/8"	50	2"	4,0	10
05059663001	155504		1/8"	89	3 1/2"	4,0	5
05135095001	036377		9/64"	50	2"	4,5	10
05059664001	155511		9/64"	89	3 1/2"	4,5	5
05380046001	156822		9/64"	152	6"	4,5	5
05135096001	036384		5/32"	50	2"	5,0	10
05059665001	155528		5/32"	89	3 1/2"	5,0	5
05380047001	156839		5/32"	152	6"	5,0	5
05135097001	036391		3/16"	50	2"	6,0	10
05059666001	155535		3/16"	89	3 1/2"	6,0	5
05380048001	156846		3/16"	152	6"	6,0	5
05135098001	036407		7/32"	50	2"	-	10
05059667001	155542		7/32"	89	3 1/2"	-	5
05380049001	156853		7/32"	152	6"	-	5
05135099001	095589		1/4"	50	2"	-	10
05059668001	155559		1/4"	89	3 1/2"	-	5
05380050001	156860		1/4"	152	6"	-	5
05346288001	103895		5/16"	50	2"	-	10

840/4 Bity Z SB



Code	EAN			
	4013288			
05073056001	202468		840/4 Z Hex-Plus 2x 2.0x50	3
05073057001	202475		840/4 Z Hex-Plus 2x 2.5x50	3
05073058001	202482		840/4 Z Hex-Plus 2x 3.0x50	3
05136301001	213792		840/4 Z Hex-Plus 1x 3.0x152	3
05073059001	202499		840/4 Z Hex-Plus 2x 4.0x50	3
05136302001	213808		840/4 Z Hex-Plus 1x 4.0x152	3
05073060001	202505		840/4 Z Hex-Plus 2x 5.0x50	3
05136303001	213815		840/4 Z Hex-Plus 1x 5.0x152	3
05073061001	202444		840/4 Z Hex-Plus 2x 6.0x50	3
05136304001	213822		840/4 Z Hex-Plus 1x 6.0x152	3

842/4 Bity

Díky kulovitým profilům lze vychýlit nebo natočit osu nářadí vůči ose šroubu, takže se může šroubovat „za roh“. Šestihran 1/4", vhodný pro držáky podle DIN ISO 1173-F 6,3.

842/4 Bity



Code	EAN					
	4013288	mm		mm		
05059680001	155931	3,0		89	3 1/2"	5
05059681001	155948	4,0		89	3 1/2"	5
05059682001	155955	5,0		89	3 1/2"	5
05059683001	155962	6,0		89	3 1/2"	5
05380124001	156587		3/32"	89	3 1/2"	5
05380125001	156594		7/64"	89	3 1/2"	5
05380126001	156600		1/8"	89	3 1/2"	5
05380127001	156617		9/64"	89	3 1/2"	5
05380128001	156624		5/32"	89	3 1/2"	5
05380129001	156631		3/16"	89	3 1/2"	5
05380130001	156648		7/32"	89	3 1/2"	5
05380131001	156655		1/4"	89	3 1/2"	5

840/2 Z Bity

Houževnaté bity Wera na šrouby s vnitřním šestihranem, pro univerzální použití. Hex-Plus umožňuje větší dosedací plochy v hlavě šroubu. Vrubový účinek se tak snižuje minimum, je téměř vyloučeno zničení hlavy šroubu. Šestihran 5/16", vhodný pro držáky podle DIN ISO 1173-D 8.

840/2 Z Bity



Code	EAN					
	4013288	mm		mm		
05057505001	012753	3		30	1 3/16"	10
05057510001	012760	4		30	1 3/16"	10
05057550001	104588	4		50	2"	10
05057560001	104649	4		70	2"	10
05057570001	104724	4		100	4"	10
05057515001	012777	5		30	1 3/16"	10
05057551001	104595	5		50	2"	10
05057561001	104656	5		70	2 3/4"	10
05057571001	104731	5		100	4"	10
05057520001	012784	6		30	1 3/16"	10
05057552001	104601	6		50	2"	10
05057562001	104663	6		70	2 3/4"	10
05057572001	104748	6		100	4"	10
05057553001	104618	7		50	2"	10
05057573001	104755	7		100	4"	10
05057525001	012791	8		30	1 3/16"	10
05057554001	104625	8		50	2"	10
05057563001	104670	8		70	2 3/4"	10
05057574001	104762	8		100	4"	10
05057530001	012807	10		30	1 3/16"	10
05057555001	104632	10		50	2"	10
05057575001	104779	10		100	4"	10
05221102001	035776		5/32"	30	1 3/16"	10
05057565001	104687		5/32"	70	2 3/4"	10
05135083001	036001		3/16"	30	1 3/16"	10
05135084001	036018		7/32"	30	1 3/16"	10
05057566001	104694		7/32"	70	2 3/4"	10
05135080001	035974		1/4"	30	1 3/16"	10
05057567001	104700		1/4"	70	2 3/4"	10
05135081001	035981		5/16"	30	1 3/16"	10
05057568001	104717		5/16"	70	2 3/4"	10
05135082001	035998		3/8"	30	1 3/16"	10

840/9 C Bity

Připojovací rozměr: Halfmoon 4 mm pro přímé připojení ke stroji.

840/9 C Bity



Code	EAN					
	4013288	mm	mm	mm		
05135268001	168306	1,5	44	1 47/64"	2,6	10
05135269001	168313	2,0	44	1 47/64"	2,6	10

842/9 C Bity

Díky kulovitým profilům lze vychýlit nebo natočit osu nářadí vůči ose šroubu, takže se může šroubovat „za roh“.

Připojovací rozměr: Halfmoon 4 mm pro přímé připojení ke stroji.

842/9 C Bity

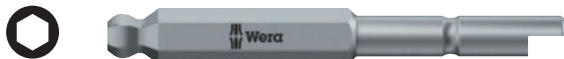

	EAN	Ø	l ¹	l ²				
Code	4013288	mm	mm					
05200498001	187482	4,0	44	1 47/64"				10

840/1 Z Bity Hex-Plus BO

Šrouby BO s vnitřním šestihranem mají v připojovacím profilu vyčnívající čep. Ten zabraňuje nedovolenému povolání, neboť s „normálními“ nářadím na vnitřní šestihrany nelze tyto šrouby povolit. Šestihran 1/4", vhodný pro držáky podle DIN ISO 1173-D 6,3.

840/1 Z Bity Hex-Plus BO



	EAN	Ø	l ¹	l ²				
Code	4013288	mm	mm					
05056341001	038548	2,0	25	1"				10
05056342001	038555	2,5	25	1"				10
05056343001	038562	3,0	25	1"				10
05056344001	038593	4,0	25	1"				10
05056345001	038579	5,0	25	1"				10
05056346001	038586	6,0	25	1"				10

840/4 Z Bity Hex-Plus BO

Šestihran 1/4", vhodný pro držáky podle DIN ISO 1173-F 6,3.

840/4 Z Bity BO



	EAN	Ø	l ¹	l ²	Ø			
Code	4013288	mm	mm		mm			
05059640001	094292	2,0	89	3 1/2"	4,0			5
05059641001	094308	2,5	89	3 1/2"	4,0			5
05059642001	094315	3,0	89	3 1/2"	4,0			5
05059643001	094322	4,0	89	3 1/2"	5,0			5
05059644001	094339	5,0	89	3 1/2"	6,0			5
05059645001	094346	6,0	89	3 1/2"	-			5

Systém Impaktor – pro extrémní požadavky na šroubovací nářadí

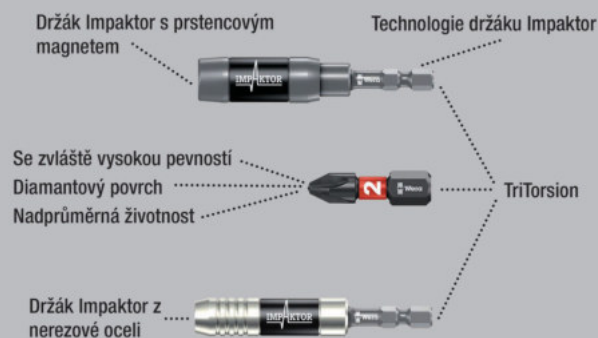

Kvalitní bity na šrouby s vnitřním čtyřhranem. Technologie Impaktor zajišťuje nadprůměrnou životnost i při extrémních požadavcích.

Vyšší třecí odpor díky hrubé vrstvě diamantových částic na špičce bitu zabraňuje vyklouznutí ze šroubu. Zvláště vhodné pro použití s běžnými impaktními/rázovými utahovákami. Šestihran 1/4", vhodný pro držáky podle DIN ISO 1173-D 6,3.

868/1 IMP DC Impaktor Bity s vnitřním čtyřhranem



	EAN	Ø	l ¹	l ²				
Code	4013288		mm					
05057631001	157478	# 2	25	1"				10
05057632001	157485	# 3	25	1"				10

868/1 IMP DC SB Impaktor Bity s vnitřním čtyřhranem



	EAN				
Code	4013288				
05073931001	158437	Ø	868/1 IMP DC	1x # 2x25	5
05073932001	158444	Ø	868/1 IMP DC	1x # 3x25	5

Kraftform Stainless – materiál z ušlechtilé oceli pro minimalizaci cizí rzi

Materiál z nerezové oceli k zabránění vzniku cizí rzi.

Vakuově kalené nářadí - vhodné do každé dílny.

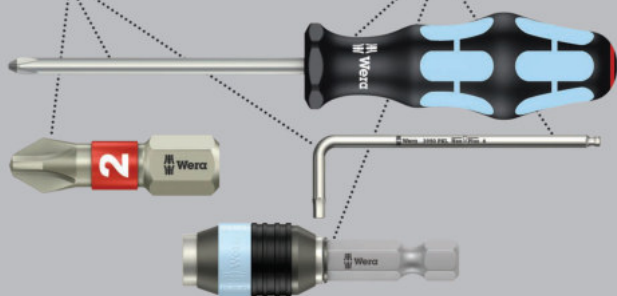

Kvalitní bity z nerezové oceli na šrouby s vnitřním čtyřhranem. Nerezové nářadí Wera se vyrábí z nerezové oceli, čímž se zabráňuje přenosu nevzhledné cizí rzi.

S torzní zónou: u torzních bitů jsou špičky utahovacích momentů tlumeny v torzní zóně. Předchází se tak předčasnému opotřebení, zvyšuje se životnost bitu. Šestihran 1/4", vhodný pro držáky podle DIN ISO 1173-D 6,3.

3868/1 TS Bity s vnitřním čtyřhranem z nerezové oceli



	EAN	□	⌈	⌋				
Code	4013288		mm					
05071025001	128294	# 2	25	1"				10

System BiTorsion – pro dlouhou životnost

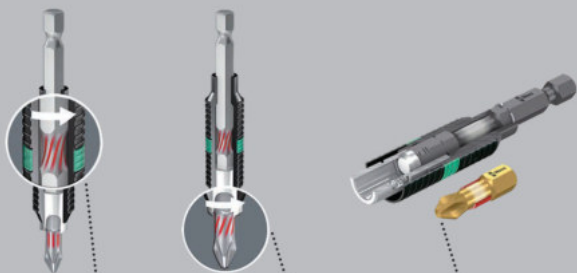

Tlumení menších zátěžových špiček v držáku.

Tlumení vyšších zátěžových špiček v bitu.

Žádné předčasné opotřebení z důvodu zátěžových špiček.

Torzní bity s elastickou torzní zónou, do které je při zátěžových špičkách odvedena kinetická energie. S měkčí torzní zónou pro zabránění deformace špičky bitu při vysokém zatížení.

Díky tomu výrazné prodloužení životnosti produktu. S vhodným držákem nejlepší životnost. Houževnaté provedení, pro univerzální použití. Šestihran 1/4", vhodný pro držáky podle DIN ISO 1173-D 6,3.

868/1 BTZ Bity s vnitřním čtyřhranem



	EAN	□	⌈	⌋	∅			
Code	4013288		mm		mm			
05066445001	041241	# 1	25	1"	4,2			10
05066446001	041258	# 2	25	1"	4,2			10
05066447001	041265	# 3	25	1"	5,5			10

868/1 V Bity s vnitřním čtyřhranem

Bity na šrouby s vnitřním čtyřhranem s přidržovací funkcí. Šrouby jsou přidržovány na nářadí přítlačnou silou vyplývající z tlaku na plochu mezi profilem bitu a profilem šroubu.

Houževnaté provedení, pro univerzální použití. Šestihran 1/4", vhodný pro držáky podle DIN ISO 1173-D 6,3.

868/1 V Bity s vnitřním čtyřhranem



	EAN	□	⌈	⌋	∅			
Code	4013288		mm		mm			
05340245001	118202	# 1	25	1"	6,1			10
05066394001	113603	# 2	25	1"	6,1			10
05066396001	169228	# 3	25	1"	6,1			10

Bit-Box 20 V s vnitřním čtyřhranem



	EAN	□			
Code	4013288				
05057790001	188083	□	868/1 V	20x # 2x25	20



868/1 Z Bity s vnitřním čtyřhranem

Kvalitní bity na šrouby s vnitřním čtyřhranem. Houževnaté provedení, pro univerzální použití. Šestihran 1/4", vhodný pro držáky podle DIN ISO 1173-D 6,3.

868/1 Z Bity s vnitřním čtyřhranem



Code	EAN	□	⌀	⌀	⌀		
	4013288		mm		mm		
05066395001	030214	# 00	25	1"	3,5		10
05066400001	030221	# 0	25	1"	3,5		10
05066405001	030207	# 1	25	1"	4,5		10
05066410001	030238	# 2	25	1"	6,0		10
05066415001	030245	# 3	25	1"	6,0		10
05066420001	030252	# 4	25	1"	8,0		10

868/1 Z SB Bity s vnitřním čtyřhranem



Code	EAN	□					
	4013288						
05073074001	202727	□	868/1 Z 2x # 1x25				5
05073075001	202710	□	868/1 Z 2x # 2x25				5

Systém Impaktor – pro extrémní požadavky na šroubovací nářadí

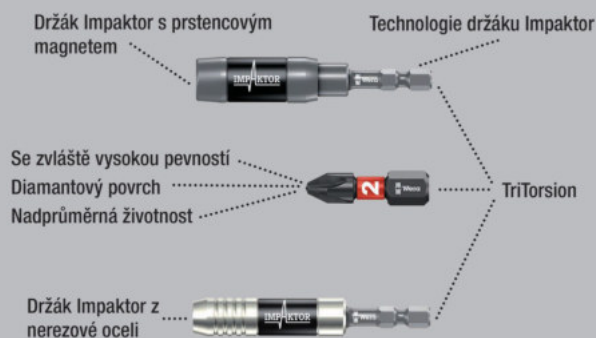

Kvalitní bity na šrouby s vnitřním čtyřhranem. Technologie Impaktor zajišťuje nadprůměrnou životnost i při extrémních požadavcích.

Vyšší třecí odpor díky hrubé vrstvě diamantových částic na špičce bitu zabraňuje vyklouznutí ze šroubu. Zvláště vhodné pro použití s běžnými impaktními/rázovými utahovákami. Šestihran 1/4", vhodný pro držáky podle DIN ISO 1173-F 6,3.

868/4 IMP DC Impaktor Bity s vnitřním čtyřhranem



Code	EAN	□	⌀	⌀			
	4013288		mm				
05057671001	157546	# 2	50	2"			5
05057672001	157553	# 3	50	2"			5

868/4 IMP DC SB Impaktor Bity s vnitřním čtyřhranem



Code	EAN	□					
	4013288						
05073971001	158550	□	868/4 IMP DC 1x # 2x50				5
05073972001	158567	□	868/4 IMP DC 1x # 3x50				5

Kraftform Stainless – materiál z ušlechtilé oceli pro minimalizaci cizí rzi

Materiál z nerezové oceli k zabránění vzniku cizí rzi.

Vakuově kalené nářadí - vhodné do každé dílny.

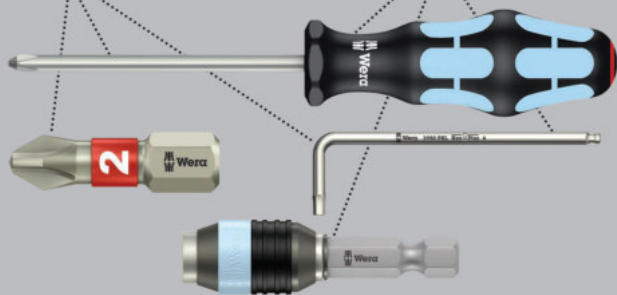

Kvalitní bity z nerezové oceli na šrouby s vnitřním čtyřhranem. Nerezové nářadí Wera se vyrábí z nerezové oceli, čímž se zabraňuje přenosu nevzhledné cizí rzi.

Šestihran 1/4", vhodný pro držáky podle DIN ISO 1173-F 6,3.

3868/4 Bity s vnitřním čtyřhranem z nerezové oceli



Code	EAN	□	┆	┆	⊘		📦
			mm		mm		
05071097001	115591	# 1	89	3 1/2"	4,5		10
05071098001	115607	# 2	89	3 1/2"	5,0		10
05071099001	115614	# 3	89	3 1/2"	5,5		10

868/4 BTZ Bity s vnitřním čtyřhranem



Code	EAN	□	┆	┆	⊘		📦
			mm		mm		
05060147001	041272	#1	50	2"	4,2		10
05060148001	041289	#2	50	2"	4,2		10
05060149001	041296	#3	50	2"	5,5		10

868/4 Bity s vnitřním čtyřhranem



Code	EAN	□	┆	┆	⊘		📦
			mm		mm		
05060150001	030269	# 00	50	2"	3,5		10
05060155001	030276	# 0	50	2"	3,5		10
05060160001	030283	# 1	50	2"	4,5		10
05060180001	041043	# 1	70	2 3/4"	4,5		10
05134800001	040930	# 1	89	3 1/2"	4,5		10
05134805001	040923	# 1	152	6"	4,5		10
05060165001	030290	# 2	50	2"	6,0		10
05060182001	041050	# 2	70	2 3/4"	6,0		10
05134801001	040947	# 2	89	3 1/2"	6,0		10
05134806001	040954	# 2	152	6"	6,0		10
05060170001	030306	# 3	50	2"	6,0		10
05060184001	032805	# 3	70	2 3/4"	6,0		10
05134802001	040961	# 3	89	3 1/2"	6,0		10
05134807001	040978	# 3	152	6"	6,0		10
05060175001	030313	# 4	50	2"	8,0		10

868/4 Z SB Bity s vnitřním čtyřhranem



Code	EAN	□		📦
05073076001	202703	□	868/4 Square-Plus 2x # 1x50	5
05073077001	202697	□	868/4 Square-Plus 2x # 2x50	5

868/4 V Bity s vnitřním čtyřhranem

S přidržovací funkcí.



868/4 V Bity s vnitřním čtyřhranem



Code	EAN	□	┆	┆	⊘		📦
			mm		mm		
05060300001	169211	# 1	50	2"	4,5		10
05060297001	169198	# 1	89	3 1/2"	4,5		10
05060301001	113610	# 2	50	2"	6,0		10
05060302001	113627	# 2	70	2 3/4"	6,0		10
05060303001	113634	# 2	89	3 1/2"	6,0		10
05060304001	113641	# 2	152	6"	6,0		10
05060296001	169181	# 3	50	2"	6,0		10
05060298001	169204	# 3	89	3 1/2"	6,0		10

Bity s diamantovým povrchem

Drobné diamantové částice, které jsou naneseny na hrot nářadí, se doslova zakousnou do šroubu.

Bezpečné usazení bitu v hlavě šroubu.

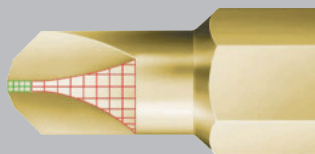

Kvalitní bity s výhodou Mplus pro větší destrukční moment a delší životnost, diamantová vrstva pro bezpečné uchycení v šroubu.

871/1 DC Bity TORQ-SET® Mplus



	EAN	+	+	⌀	⌀	⌀	
Code	4013288	mm	mm	mm	mm	mm	
05066638001	099525	4	25	1"	4,7		10
05066640001	033161	6	25	1"	4,7		10
05066642001	033178	8	25	1"	6,0		10
05066644001	033185	10	25	1"	6,0		10
05066646001	033192	--	1/4"	32	1 1/4"	11,0	10

871/1 Bity TORQ-SET® Mplus

TORQ-SET® Mplus: Na základě silnějších boků než u běžného profilu TORQ-SET® se zde projevuje zhruba o 70 % větší destrukční moment při přesném uchycení v šroubu a s tím spojená delší životnost nářadí.

Houževnaté provedení, pro univerzální použití. Šestihran 1/4", vhodný pro držáky podle DIN ISO 1173-D 6,3.

871/1 Bity TORQ-SET® Mplus, 25 mm



	EAN	+	+	⌀	⌀	⌀	
Code	4013288	mm	mm	mm	mm	mm	
05066618001	093073	0	25	1"	4,7		10
05066619001	041562	1	25	1"	4,7		10
05066620001	033086	2	25	1"	4,7		10
05066622001	033093	3	25	1"	4,7		10
05066624001	033109	4	25	1"	4,7		10
05066626001	033116	5	25	1"	4,7		10
05066628001	033123	6	25	1"	4,7		10
05066630001	033130	8	25	1"	6,0		10
05066632001	033147	10	25	1"	6,0		10
05066633001	037558	--	1/4"	25	1"	6,0	10

871/1 Bity TORQ-SET® Mplus, 32 mm



	EAN	+	⌀	⌀	⌀	
Code	4013288	mm	mm	mm	mm	
05066634001	033154	1/4"	32	1 1/4"	11,0	10
05066635001	093011	5/16"	32	1 1/4"	11,0	10

871/4 DC Bity TORQ-SET® Mplus

Kvalitní bity s výhodou Mplus pro větší destrukční moment a delší životnost, diamantová vrstva pro bezpečné uchycení v šroubu.

Šestihran 1/4", vhodný pro držáky podle DIN ISO 1173-F 6,3.

871/4 DC TORQ-SET® Mplus Bity



	EAN	+	+	⌀	⌀	
Code	4013288	mm	mm	mm	mm	
05324901001	162984	2	50	2"		10
05066688001	099532	4	50	2"		10
05066690001	033345	6	50	2"		10
05066692001	033352	8	50	2"		10
05066694001	033369	10	50	2"		10
05066696001	033376	--	1/4"	50	2"	10
05344515001	185044	--	5/16"	50	2"	10

871/4 Bity TORQ-SET® Mplus



	EAN	+	+	⌀	⌀	
Code	4013288	mm	mm	mm	mm	
05066660001	033239	2	50	2"		10
05066683001	094469	2	89	3 1/2"		5
05066662001	033246	3	50	2"		10
05066684001	094476	3	89	3 1/2"		5
05066664001	033253	4	50	2"		10
05066685001	094483	4	89	3 1/2"		5
05066666001	033260	5	50	2"		10
05066668001	033277	6	50	2"		10
05066676001	033307	6	70	2 3/4"		5
05066686001	094490	6	89	3 1/2"		10
05066670001	033055	8	50	2"		10
05066678001	033314	8	70	2 3/4"		5
05066687001	094506	8	89	3 1/2"		10
05066672001	033284	10	50	2"		10
05066680001	033321	10	70	2 3/4"		5
05066682001	033338	10	89	3 1/2"		5
05066674001	033291	--	1/4"	50	2"	10
05221110001	035851	--	5/16"	50	2"	10

871/2 Bity TORQ-SET® Mplus

Šestihran 5/16", vhodný pro držáky podle DIN ISO 1173-D 8.

871/2 Bity TORQ-SET® Mplus



	EAN	+	+	⌈	⌈			
Code	4013288			mm				
05066650001	033062	8		32	1 1/4"			5
05066652001	033079	10		32	1 1/4"			5
05066654001	033208	--	1/4"	32	1 1/4"			5
05066656001	033215	--	5/16"	32	1 1/4"			5
05066658001	033222	--	3/8"	32	1 1/4"			5

871/6 Bity TORQ-SET® Mplus

Šestihran 5/16", vhodný pro držáky podle DIN ISO 1173-F 8.

871/6 Bity TORQ-SET® Mplus



	EAN	+	+	⌈	⌈	∅		
Code	4013288	mm		mm		mm		
05066700001	033383	8		35	1 3/8"	6,0		5
05066702001	033390	10		35	1 3/8"	6,0		5
05066704001	033406	--	1/4"	35	1 3/8"	11,0		5

871/7 Bity TORQ-SET® Mplus

Šestihran 7/16" vhodný pro šroubovací zařízení s upnutím podle DIN ISO 1173-F 11,2.

871/7 Bity TORQ-SET® Mplus



	EAN	+	⌈	⌈	∅			
Code	4013288		mm		mm			
05066740001	033413	1/4"	35	1 3/8"	11,0			5
05066742001	033420	5/16"	35	1 3/8"	11,0			5
05066744001	033437	3/8"	35	1 3/8"	11,0			5
05066746001	033444	7/16"	35	1 3/8"	11,0			5

871/19 Bity TORQ-SET® Mplus

Připojovací rozměr: šestihran 5/8".

871/19 Bity TORQ-SET® Mplus



	EAN	+	⌈	⌈				
Code	4013288		mm					
05066750001	033451	1/2"	40	1 9/16"				5
05066752001	033468	9/16"	40	1 9/16"				5
05066754001	033475	5/8"	40	1 9/16"				5

875/1 Bity TRI-WING®, 25 mm

Kvalitní bity na šrouby TRI-WING®. Houževnaté provedení, pro univerzální použití. Šestihran 1/4", vhodný pro držáky podle DIN ISO 1173-D 6,3.

875/1 Bity TRI-WING®, 25 mm



	EAN	⌈	⌈	⌈	∅			
Code	4013288		mm		mm			
05066758001	093059	0	25	1"	4,7			10
05066760001	033482	1	25	1"	4,7			10
05066762001	033499	2	25	1"	4,7			10
05066764001	033505	3	25	1"	4,7			10
05066766001	033512	4	25	1"	6,2			10
05066768001	033529	5	25	1"	6,2			10

875/1 Bity TRI-WING®, 32 mm



	EAN	⌈	⌈	⌈	∅			
Code	4013288		mm		mm			
05066770001	033536	6	32	1 1/4"	11,0			10
05066772001	033543	7	32	1 1/4"	11,0			10
05066774001	033550	8	32	1 1/4"	12,5			10

875/4 Bity TRI-WING®

Houževnaté provedení, pro univerzální použití. Šestihran 1/4", vhodný pro držáky podle DIN ISO 1173-F 6,3.

875/4 Bity TRI-WING®



	EAN	⌈	⌈	⌈				
Code	4013288		mm					
05066785001	094605	1	89	3 1/2"				5
05066786001	094612	2	89	3 1/2"				5
05066787001	094629	3	89	3 1/2"				5
05066780001	033567	4	50	2"				10
05066788001	094636	4	89	3 1/2"				5
05066782001	033574	5	50	2"				10
05066784001	033581	6	50	2"				10



875/6 Bity TRI-WING®

Houževnaté provedení, pro univerzální použití. Šestihran 5/16", vhodný pro držáky podle DIN ISO 1173-F 8.

875/6 Bity TRI-WING®



	EAN						
Code	4013288		mm		mm		
05066790001	033598	6	35	1 3/8"	11,0		5
05066792001	033932	7	35	1 3/8"	11,0		5
05066794001	033604	8	35	1 3/8"	12,5		5

860/1 XZN Vícezubé bity

Kvalitní bity na šrouby s vnitřním mnohohranem. Houževnaté provedení, pro univerzální použití. Šestihran 1/4", vhodný pro držáky podle DIN ISO 1173-D 6,3.

860/1 XZN Vícezubé bity



	EAN						
Code	4013288		mm		mm		
05066150001	034953	M 4	25	1"	4,17		10
05066155001	034960	M 5	25	1"	5,14		10
05066160001	034977	M 6	25	1"	-		10
05066165001	034984	M 8	25	1"	8,0		5
05066170001	034991	M 10	25	1"	10,0		5

860/4 XZN Vícezubé bity

Houževnaté provedení, pro univerzální použití. Šestihran 1/4", vhodný pro držáky podle DIN ISO 1173-F 6,3.

860/4 XZN Vícezubé bity



	EAN						
Code	4013288		mm		mm		
05066175001	034892	M 4	50	2"	4,17		10
05066180001	034908	M 5	50	2"	5,14		10
05066185001	034915	M 6	50	2"	-		10
05066190001	034922	M 8	50	2"	8,0		5
05066195001	034939	M 10	50	2"	10,0		5
05066200001	034946	M 12	50	2"	12,0		5

800/1 HTN Bity Hi-TORQUE

S šestihrannou 1/4".

800/1 HTN Bity Hi-TORQUE



	EAN						
Code	4013288		mm				
05055950001	102843	1	32	1 1/4"			5
05055951001	102850	2	32	1 1/4"			5
05055952001	102867	3	32	1 1/4"			5
05055953001	102874	4	32	1 1/4"			5

700 A HTS Bity Hi-TORQUE

S přípojovacím rozměrem vnitřního čtyřhranu 1/4".

700 A HTS Bity Hi-TORQUE



	EAN						
Code	4013288		mm				
05040030001	102706	0	25	1"			5
05040031001	102836	1	25	1"			5
05040032001	102720	2	25	1"			5
05040033001	102737	3	25	1"			5
05040034001	102744	4	25	1"			5

700 B HTS Bity Hi-TORQUE

S přípojovacím rozměrem vnitřního čtyřhranu 3/8".

700 B HTS Bity Hi-TORQUE



	EAN						
Code	4013288		mm				
05040040001	102751	3	25	1"			5
05040041001	102768	4	25	1"			5
05040042001	102775	5	32	1 1/4"			5
05040043001	102782	6	32	1 1/4"			5

700 C HTS Bity Hi-TORQUE

S přípojevacím rozměrem vnitřního čtyřhranu 1/2".

700 C HTS Bity Hi-TORQUE



Code	EAN	☐	□	∅	□			
Code	EAN	☐	mm	mm	□			
05040045001	102799	7	42	1 5/8"				5
05040046001	102805	8	42	1 5/8"				5
05040047001	102812	9	42	1 5/8"				5
05040048001	102829	10	42	1 5/8"				5
05040049001	168412	12	60	2 3/8"				5

872/9 Bity Microstix®

S přípojevacím rozměrem Halfmoon 4 mm pro přímé připojení ke stroji.

Forma A

05066850001
05066851001
05066852001
05066853001
05066854001



Forma B

05066855001
05066856001



872/9 Bity Microstix®



Code	EAN	☐	□	∅	□			
Code	EAN	☐	mm	mm	□			
05066850001 ¹⁾	179272	m	44	2,0	1 47/64"			10
05066855001 ²⁾	206824	m	44	1,8	1 47/64"			10
05066856001 ²⁾	206831	m	64	1,8	2 33/64"			10
05066851001 ¹⁾	179296	00	44	2,0	1 47/64"			10
05066852001 ¹⁾	179302	F	44	2,0	1 47/64"			10
05066853001 ¹⁾	179319	0	44	2,0	1 47/64"			10
05066854001 ¹⁾	179326	1	44	2,0	1 47/64"			10

¹⁾Forma A
²⁾Forma B

872/21 Bity Microstix®

S přípojevacím rozměrem HIOS 4 mm pro přímé připojení ke stroji.

872/21 Bity Microstix®



Code	EAN	☐	□	∅	□			
Code	EAN	☐	mm	mm	□			
05066860001	179333	m	40	2,0	1 9/16"			10
05066861001	179340	00	40	2,0	1 9/16"			10
05066862001	179357	F	40	2,0	1 9/16"			10
05066863001	179364	0	40	2,0	1 9/16"			10
05066864001	179371	1	40	2,0	1 9/16"			10

857/1 Z Bity Spanner

Bity na rozpínací šrouby. Houževnaté provedení, pro univerzální použití. Šestihran 1/4", vhodný pro držáky podle DIN ISO 1173-D 6,3.

857/1 Z Bity Spanner



Code	EAN	☐	□	∅	□			
Code	EAN	☐	mm	mm	□			
05057150001	038609	4	25	1"	3,18			10
05057151001	038616	6	25	1"	4,32			10
05057152001	038623	8	25	1"	5,21			10
05057153001	038630	10	25	1"	6,10			10

857/4 Z Bity Spanner

Houževnaté provedení, pro univerzální použití. Šestihran 1/4", vhodný pro držáky podle DIN ISO 1173-F 6,3.

857/4 Z Bity Spanner



Code	EAN	☐	□	∅	□			
Code	EAN	☐	mm	mm	□			
05057160001	094810	4	89	3 1/2"	3,18			5
05057161001	094827	6	89	3 1/2"	4,32			5
05057162001	094834	8	89	3 1/2"	5,21			5
05057163001	094841	10	89	3 1/2"	6,10			5

Kraftform Stainless – materiál z ušlechtilé oceli pro minimalizaci cizí rzi

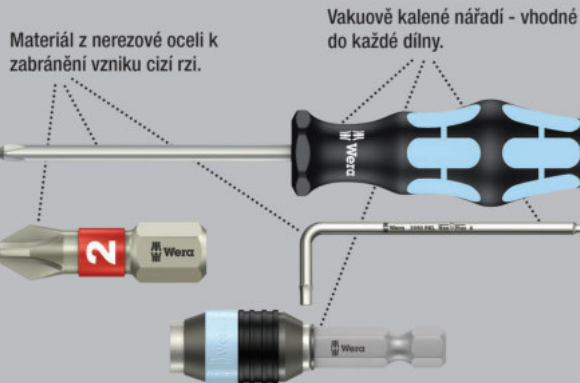

Materiál z nerezové oceli k zabránění vzniku cizí rzi.

Vakuově kalené nářadí - vhodné do každé dílny.

Sada kvalitních ořechů z nerezové oceli na šrouby s vnějším šestihranem. Nerezová ocel proti nebezpečí cizí rzi. Nemagnetické provedení, s přídržnou pružinou. Šestihran 1/4", vhodný pro držáky podle DIN ISO 1173-F 6,3.

3869/4 Nástavce nástrčných klíčů z nerezové oceli



	EAN						
Code	4013288	mm		mm	mm		
05071222001	118127	7,0		50,0	12,5		5
05071223001	118257	8,0		50,0	14,0		5
05071224001	118141	10,0		50,0	16,0		5
05071225001	118158	13,0		50,0	19,5		5
05071228001	118189		3/8"	50,0	16,0		5

869/4 Nástavce nástrčných klíčů

Nemagnetické provedení. Šestihran 1/4", vhodný pro držáky podle DIN ISO 1173-F 6,3.

869/4 Nástavce nástrčných klíčů



	EAN						
Code	4013288	mm		mm	mm		
05060400001	100948	5,5		50,0	11,0		5
05060272001	016546	5,5		65,0	9,5		5
05060401001	100955	6,0		50,0	11,0		5
05060274001	016553	6,0		65,0	11,0		5
05060402001	100962	7,0		50,0	11,0		5
05060276001	016560	7,0		65,0	11,0		5
05060403001	100979	8,0		50,0	12,5		5
05060278001	016577	8,0		65,0	12,5		5
05060404001	100986	9,0		50,0	14,0		5
05060280001	016584	9,0		65,0	14,0		5
05060405001	100993	10,0		50,0	14,0		5
05060282001	016591	10,0		65,0	14,0		5
05060406001	101006	11,0		50,0	16,0		5
05060281001	031327	11,0		65,0	16,0		5
05060407001	101013	12,0		50,0	18,0		5
05060283001	031334	12,0		65,0	17,0		5
05060408001	101020	13,0		50,0	18,0		5
05060284001	016607	13,0		65,0	19,0		5
05060409001	101037		1/4"	50,0	11,0		5
05060286001	016614		1/4"	65,0	11,0		5
05060410001	101044		5/16"	50,0	12,5		5
05060290001	016638		5/16"	65,0	12,5		5
05060411001	101051		3/8"	50,0	14,0		5
05060288001	016621		3/8"	65,0	14,0		5
05060412001	101068		7/16"	50,0	16,0		5

869/4 M Nástavce nástrčných klíčů, magnetické



	EAN						
Code	4013288	mm		mm	mm		
05060420001	101075	5,5		50,0	11,0		5
05060210001	016652	5,5		65,0	11,0		5
05060421001	101082	6,0		50,0	11,0		5
05060215001	016669	6,0		65,0	11,0		5
05060422001	101099	7,0		50,0	11,0		5
05060220001	016676	7,0		65,0	11,0		5
05060423001	101105	8,0		50,0	12,5		5
05060225001	016683	8,0		65,0	12,5		5
05060424001	101112	9,0		50,0	14,0		5
05060230001	016690	9,0		65,0	14,0		5
05060425001	101129	10,0		50,0	14,0		5
05060235001	016706	10,0		65,0	14,0		5
05060426001	101136	11,0		50,0	16,0		5
05060237001	031501	11,0		65,0	16,0		5
05060427001	101143	12,0		50,0	18,0		5
05060238001	031495	12,0		65,0	17,0		5
05060428001	101150	13,0		50,0	18,0		5
05060240001	016713	13,0		65,0	19,0		5
05060429001	101167		1/4"	50,0	11,0		5
05060255001	016720		1/4"	65,0	11,0		5
05060430001	101174		5/16"	50,0	12,5		5
05060260001	016737		5/16"	65,0	12,5		5
05060431001	101181		3/8"	50,0	14,0		5
05060265001	016744		3/8"	65,0	14,0		5
05060432001	101198		7/16"	50,0	16,0		5

869/4 M SB Nástavce nástrčných klíčů, magnetické



Code	EAN			
	4013288			
05073500001	105691		869/4 M 1x 5.5x50.0	3
05073501001	105707		869/4 M 1x 6.0x50.0	3
05073502001	106506		869/4 M 1x 7.0x50.0	3
05073503001	105714		869/4 M 1x 8.0x50.0	3
05073504001	105721		869/4 M 1x 9.0x50.0	3
05073505001	105738		869/4 M 1x 10.0x50.0	3
05073506001	105745		869/4 M 1x 11.0x50.0	3
05073507001	105752		869/4 M 1x 12.0x50.0	3
05073508001	105769		869/4 M 1x 13.0x50.0	3
05073509001	105776		869/4 M 1x 1/4"x50.0	3
05073510001	105783		869/4 M 1x 3/8"x50.0	3

869/4 M Set A SB



Code	EAN			
	4013288			
05073495001	144584		869/4 M 1x 7.0x50.0; 1x 8.0x50.0; 1x 10.0x50.0; 1x 12.0x50.0; 1x 13.0x50.0; 1x 1/4"x50.0; 1x 5/16"x50.0; 1x 3/8"x50.0	1

869/9 Nástavce nástrčných klíčů

Sada metrických ořechů na šrouby s vnějším šestihranem. Ne-magnetické provedení. S přípojovacím rozměrem Halfmoon 4 mm pro přímé připojení ke stroji.

869/9 Nástavce nástrčných klíčů



	EAN								
Code	4013288	mm	mm	mm					
05135224001	190505	2,5	44,0	5,0					10
05135225001	190499	3,0	44,0	5,0					10

879/4 Zakrucovací nářadí s vnitřním závitem

Zakrucovací nářadí s vnitřním závitem na kombinované šrouby a závitové tyče. Šestihran 1/4", vhodný pro držáky podle DIN ISO 1173-F 6,3.

879/4 Zakrucovací nářadí s vnitřním závitem



	EAN								
Code	4013288		mm		mm				
05135902001	035042	M6	50,0	2"	8,0				5
05135903001	035059	M8	50,0	2"	12,0				5
05135904001	035066	M10	50,0	2"	12,0				5







Systém Impaktor – pro extrémní požadavky na šroubovací nářadí

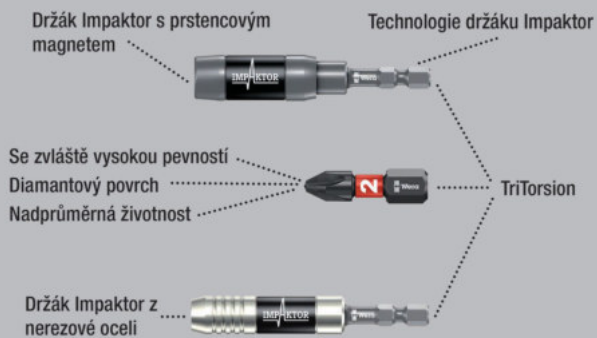

Držák bitů Wera Impaktor k tlumení extrémních špiček impulzů. Zvláštní torzní účinek díky dvojité torzní pružině. Pružný kroužek zajišťuje optimální upevnění nástroje v držáku. Magnet zajišťuje dodatečné pevné uchycení bitu a šroubu.

Nerezový držák bitů Impaktor s pružným kroužkem a magnetem odpovídá extrémním dynamickým požadavkům, když vědomě upustí od mechanicky málo odolných drobných dílů.

Použití převážně v průmyslovém šroubování, např. šroubovacími roboty.

Profil: vhodný pro bity s připojovacím rozměrem vnějšího šestihranu 1/4" podle DIN ISO 1173-C 6,3. Připojovací rozměr: šestihran 1/4", vhodný pro šroubovací zařízení s upnutím podle DIN ISO 1173-F 6,3.

897/4 IMP Držák Impaktor s rozpěrným kroužkem a magnetem



	EAN						
Code	4013288		mm				
05057675001	157805	1/4"	75	3"	1/4"		5

897/4 IMP R Držák Impaktor s prstencovým magnetem a rozpěrným kroužkem

Držák bitů Impaktor pevně přidržuje dlouhé a těžké šrouby prstencovými magnety. Je tak možné bleskové a bezpečné nasazení šroubu. Ideální také pro práce nad hlavou.

Pokud by byl magnet v určité situaci nežádoucí, např. při práci s kovovým materiálem, může se vyjmout z oblasti šroubování a tím vypnout. Použití převážně při manuálním strojovém šroubování. Profil: vhodný pro bity s připojovacím rozměrem vnějšího šestihranu 1/4" podle DIN ISO 1173-C 6,3.

Připojovací rozměr: šestihran 1/4", vhodný pro šroubovací zařízení s upnutím podle DIN ISO 1173-F 6,3.

897/4 IMP R Držák Impaktor s prstencovým magnetem a rozpěrným kroužkem



	EAN						
Code	4013288		mm				
05057676001	157812	1/4"	75	3"	1/4"		5

897/4 IMP R SB Držák Impaktor s prstencovým magnetem a rozpěrným kroužkem



	EAN						
Code	4013288						
05073990001	157836					897/4 Impaktor R 1x 1/4"x75	3

Rapidaptor – kompaktní funkční zázrak

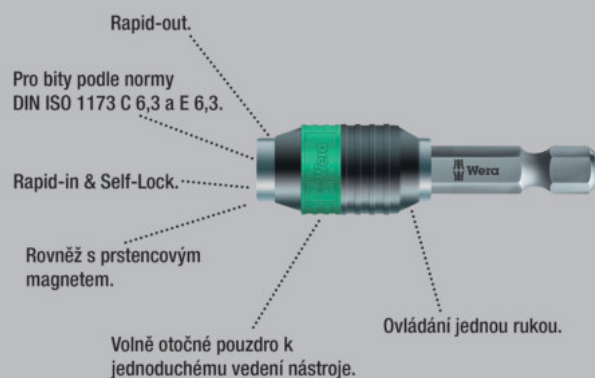

Univerzální držák pro upnutí bitů s přípojovacím rozměrem vnějšího šestihranu 1/4" podle DIN ISO 1173-C 6,3 a E 6,3 (ISO 1173). Nerezové provedení pro zabránění cizí rzi.

Technologie Rapidaptor umožňuje upnutí bitů i bez manipulace s pouzdrem. Vyjmutí bitu se provádí jednoduchým posunutím směrem dopředu – pro bleskovou výměnu bitů, také jen jednou rukou. Šestihran 1/4", vhodný pro šroubovací zařízení s upnutím podle DIN ISO 1173-F 6,3.

3888/4/1 K Univerzální držák Rapidaptor, nerezová ocel



	EAN							
Code	4013288		mm			mm		
05071100001	111487	1/4"	50	2"	1/4"	15,0		5

3888/4/1 K SB Univerzální držák Rapidaptor, nerezová ocel



Code	EAN							
05073616001	112170						3888/4/1 K 1x 1/4"x50	3

Systém BiTorsion – pro dlouhou životnost



Univerzální držák pro upnutí bitů s přípojovacím rozměrem vnějšího šestihranu 1/4" podle DIN ISO 1173-C 6,3 a E 6,3 (ISO 1173).

Držáky BiTorsion od firmy Wera mají zkrutnou pružinu, která zachytí menší špičky zatížení při šroubování. Společné použití bitů BiTorsion a jejich torzní zóny výrazně prodlužuje životnost nářadí.

Držáky BiTorsion od firmy Wera lze však také použít s běžnými bity. Technologie Rapidaptor umožňuje upnutí bitů i bez manipulace s pouzdrem. Vyjmutí bitu se provádí jednoduchým posunutím směrem dopředu – pro bleskovou výměnu bitů, také jen jednou rukou. Šestihran 1/4", vhodný pro šroubovací zařízení s upnutím podle DIN ISO 1173-F 6,3.

897/4 R Univerzální držák Rapidaptor BiTorsion



	EAN							
Code	4013288		mm			mm		
05053923001	095633	1/4"	75	3"	1/4"	15,0		5

897/4 R SB Univerzální držák Rapidaptor BiTorsion



Code	EAN							
05073420001	099464						897/4 R 1x 1/4"x75	3

889/4/1 K Univerzální držák Rapidaptor

Univerzální držák Rapidaptor pro bity s přípojovacím rozměrem vnějšího šestihranu 1/4" podle DIN ISO 1173-C 6,3 a E 6,3 (ISO 1173).

Rapidaptor umožňuje upnutí bitů i bez manipulace s pouzdem. Vyjmutí bitu se provádí jednoduchým posunutím směrem dopředu – pro bleskovou výměnu bitů, také jen jednou rukou.

Silný permanentní magnet drží bity velmi pevně. Šestihran 1/4", vhodný pro šroubovací zařízení s upnutím podle DIN ISO 1173-F 6,3.

889/4/1 K Univerzální držák Rapidaptor



	EAN						
Code	4013288		mm			mm	
05052502001	095626	1/4"	50	2"	1/4"	15,0	5

889/4/1 K SB Univerzální držák Rapidaptor



Code	EAN						
05073421001	099440		889/4/1 K			1x 1/4"x50	3

889/4/1 Univerzální držák Rapidaptor



	EAN						
Code	4013288		mm			mm	
05052503001	098016	1/4"	75	3"	1/4"	15,0	5

889/4 R Univerzální držák Rapidaptor



	EAN						
Code	4013288		mm			mm	
05052504001	101242	1/4"	100	4"	1/4"	15,0	2

888/4/1 K Univerzální držák Rapidaptor

- Nemagnetické provedení

888/4/1 K Univerzální držák Rapidaptor



	EAN						
Code	4013288		mm			mm	
05052500001	095619	1/4"	50	2"	1/4"	15,0	5

887/4 RR Univerzální držák Rapidaptor s kruhovým magnetem

Univerzální držák Rapidaptor pro bity s přípojovacím rozměrem vnějšího šestihranu 1/4" podle DIN ISO 1173-C 6,3 a E 6,3 (ISO 1173). Volnoběžné magnetické pouzdro s plovoucím uložením pevně přidrží i dlouhé a těžké šrouby.

Rapidaptor umožňuje upnutí bitů i bez manipulace s pouzdem. Vyjmutí bitu se provádí jednoduchým posunutím směrem dopředu – pro bleskovou výměnu bitů, také jen jednou rukou. Šestihran 1/4", vhodný pro šroubovací zařízení s upnutím podle DIN ISO 1173-F 6,3.

887/4 RR Univerzální držák Rapidaptor s kruhovým magnetem



	EAN						
Code	4013288		mm			mm	
05052490001	104045	1/4"	57	2 1/4"	1/4"	16	5
05160987001	119254	1/4"	89	3 1/2"	1/4"	16	1
05160988001	119261	1/4"	152	6"	1/4"	16	1

887/4 RR SB Univerzální držák Rapidaptor s kruhovým magnetem



Code	EAN						
05073511001	105790		887/4 RR			1x 1/4"x57	3

889/4/1 F Rapidaptor - držák bitů s jednosměrnou volnoběžkou pro momentové šroubováky s pistolovou rukojetí

Funkce jednosměrné volnoběžky umožňuje zvlášť rychlý zpětný pohyb bez potřeby snímání klíče ze šroubu při utahování doprava.

Pro použití zejména s momentovými šroubováky Wera s pistolovou rukojetí pro ergonomickou a rychlejší práci.

Technologie Rapidaptor umožňuje upnutí bitů i bez manipulace s pouzdrem. Vyjmutí bitu se provádí jednoduchým posunutím směrem dopředu – pro bleskovou výměnu bitů, také jen jednou rukou.

- Odstraňuje nepohodlné snímání / nasazování klíče při utahování šroubů doprava u momentových šroubováků Wera s pistolovou rukojetí
- Rychlá a neunavující práce díky přesné mechanice volného chodu
- Bezúdržbová konstrukce se zvlášť štíhlým a stabilním ložiskem od předního výrobce
- Maximálně přenášený utahovací moment 10,0 Nm
- Upínání bitů pomocí technologie Rapidaptor pro bleskovou výměnu bitů, vhodné pro bity s přípojevacím rozměrem vnějšího šestihranu 1/4" podle DIN ISO 1173-C 6,3 a E 6,3 a připojení řady Wera 1 a 4

889/4/1 F Rapidaptor - držák bitů s jednosměrnou volnoběžkou pro momentové šroubováky s pistolovou rukojetí



	EAN						
Code	4013288		mm			mm	
05052501001	217585	1/4"	64	2 33/64"	1/4"	16,5	5

797 A/4/1 B Držák BiTorsion

Kvalitní držák BiTorsion od firmy Wera pro použití s ráčnou nebo šroubovacím strojem s přípojevacím rozměrem vnitřního čtyřhranu 1/4".

Silný permanentní magnet drží bity velmi pevně. Energie zátežových špiček je odváděna do zóny BiTorsion, čímž se výrazně snižuje riziko prasknutí a prodlužuje se životnost. Optimální výsledek se systémem BiTorsion, který tvoří držáky a bity. Vhodný pro bity s přípojevacím rozměrem vnějšího šestihranu 1/4" podle DIN ISO 1173-C 6,3 a E 6,3.

797 A/4/1 B Držák BiTorsion



	EAN						
Code	4013288		mm			mm	
05048681001	038906	1/4"	77	3"	1/4"	14,0	5

797 B/4/1 B Držák BiTorsion

S přípojevacím rozměrem vnitřního čtyřhranu 3/8".

797 B/4/1 B Držák BiTorsion



	EAN						
Code	4013288		mm			mm	
05048680001	038913	1/4"	82	3 1/4"	3/8"	14,0	5

894/4/1 K Univerzální držák

Univerzální držák pro upnutí bitů s přípojevacím rozměrem vnějšího šestihranu 1/4" podle DIN ISO 1173-C 6,3. S rychloupínací hlavou pro rychlou výměnu bitů.

Šestihran 1/4", vhodný pro šroubovací zařízení s upnutím podle DIN ISO 1173-F 6,3.

894/4/1 K Univerzální držák



	EAN						
Code	4013288		mm			mm	
05053522001	017512	1/4"	51	2"	1/4"	14,3	5

894/4/1 Univerzální držák



	EAN						
Code	4013288		mm			mm	
05053520001	017505	1/4"	75	3"	1/4"	14,3	5

894/14/1 Univerzální držák

Univerzální držák pro upnutí bitů s přípojevacím rozměrem vnějšího šestihranu 1/4" podle DIN ISO 1173-C 6,3. S rychloupínací hlavou pro rychlou výměnu bitů. Přípojevací rozměr: SDS plus.

894/14/1 Univerzální držák



	EAN						
Code	4013288		mm			mm	
05053560001	017543	1/4"	75	3"	1/4"	14,3	5

895/4/1 K Univerzální držák

Univerzální držák pro upnutí bitů s přípojovacím rozměrem vnějšího šestihranu 1/4" podle DIN ISO 1173-C 6,3. S rychloupínací hlavou pro rychlou výměnu bitů.

Silný permanentní magnet drží bity velmi pevně. Šestihran 1/4", vhodný pro šroubovací zařízení s upnutím podle DIN ISO 1173-F 6,3.

895/4/1 K Univerzální držák



	EAN						
Code	4013288		mm			mm	
05053872001	035158	1/4"	52	2"	1/4"	14,3	5

895/4/1 K SB Univerzální držák



	EAN						
Code	4013288						
05073318001	029195		895/4/1 K				3
			1x 1/4"x52				

895/4/1 Univerzální držák



	EAN						
Code	4013288		mm			mm	
05053870001	017574	1/4"	77	3"	1/4"	14,3	5

895/14/1 Univerzální držák

Univerzální držák pro upnutí bitů s přípojovacím rozměrem vnějšího šestihranu 1/4" podle DIN ISO 1173-C 6,3.

S rychloupínací hlavou pro rychlou výměnu bitů. Silný permanentní magnet drží bity velmi pevně. Přípojovací rozměr: SDS plus.

895/14/1 Univerzální držák



	EAN						
Code	4013288		mm			mm	
05053920001	017628	1/4"	81	3 1/8"	14,3		5

898/4 Kombinace držák

Kombinovaný držák bitů pro bity s přípojovacím rozměrem Halfmoon 4 mm (řada Wera 9) a HIOS 4 mm (řada Wera 21); s rychloupínací hlavou; s přípojovacím rozměrem šestihranu 1/4", vhodný pro šroubovací zařízení s upnutím podle DIN ISO 1173-F 6,3.

898/4 Kombinace držák



	EAN					
Code	4013288	mm			mm	
05051500001	184177	50	2"	1/4"	10,0	5

898/9 Kombinace držák

Vhodný pro bity s přípojovacím rozměrem Halfmoon 4 mm (řada Wera 9) a HIOS 4 mm (řada Wera 21); s rychloupínací hlavou; přípojovací rozměr Halfmoon 4 mm.

898/9 Kombinace držák



	EAN					
Code	4013288	mm			mm	
05051501001	184184	50	2"	10,0		5

898/21 Kombinace držák

Vhodný pro bity s přípojovacím rozměrem Halfmoon 4 mm (řada Wera 9) a HIOS 4 mm (řada Wera 21); s rychloupínací hlavou; přípojovací rozměr HIOS 4 mm.

898/21 Kombinace držák



	EAN							
Code	4013288	mm		mm				
05051502001	184191	50	2"	10,0				5

890/00/0 Univerzální držák

Univerzální držák pro bity 4 mm podle DIN ISO 1173-C 4.

Kuličkova aretace. Šestihran 3 mm vhodný pro šroubovací zařízení s upnutím podle DIN ISO 1173-B 3.

890/00/0 Univerzální držák



	EAN							
Code	4013288	mm	mm		mm	mm		
05052505001	017215	4	57	2 1/4"	3	6,3		5

890/4/1 Univerzální držák

Univerzální držák pro upnutí bitů s přípojovacím rozměrem vnějšího šestihranu 1/4" podle DIN ISO 1173-C 6,3.

Pružný kroužek zajišťuje optimální upevnění nástroje v držáku. Šestihran 1/4", vhodný pro šroubovací zařízení s upnutím podle DIN ISO 1173-F 6,3.

890/4/1 Univerzální držák



	EAN							
Code	4013288		mm			mm		
05052575001	017239	1/4"	57	2 1/4"	1/4"	11,1		5

890/6/1 Univerzální držák

Univerzální držák pro upnutí bitů s přípojovacím rozměrem vnějšího šestihranu 1/4" podle DIN ISO 1173-C 6,3.

Pružný kroužek zajišťuje optimální upevnění nástroje v držáku. Šestihran 5/16" vhodný pro šroubovací zařízení s upnutím podle DIN ISO 1173-F 8.

890/6/1 Univerzální držák



	EAN							
Code	4013288		mm			mm		
05052625001	017253	1/4"	65	2 1/2"	5/16"	11,1		5

890/7/1 Univerzální držák

Univerzální držák pro upnutí bitů s přípojovacím rozměrem vnějšího šestihranu 1/4" podle DIN ISO 1173-C 6,3.

Pružný kroužek zajišťuje optimální upevnění nástroje v držáku. Šestihran 7/16" vhodný pro šroubovací zařízení s upnutím podle DIN ISO 1173-F 11,2.

890/7/1 Univerzální držák



	EAN							
Code	4013288		mm			mm		
05052655001	017260	1/4"	65	2 1/2"	7/16"	11,1		5

890/7/2 Univerzální držák

Univerzální držák pro upnutí bitů s přípojovacím rozměrem vnějšího šestihranu 5/16" podle DIN ISO 1173-C 8. Pružný kroužek zajišťuje optimální upevnění nástroje v držáku.

Šestihran 7/16" vhodný pro šroubovací zařízení s upnutím podle DIN ISO 1173-F 11,2.

890/7/2 Univerzální držák



	EAN							
Code	4013288		mm			mm		
05052725001	017277	5/16"	65	2 1/2"	7/16"	14,3		5

893/4/1 K Univerzální držák

Univerzální držák pro upnutí bitů s přípojovacím rozměrem vnějšího šestihranu 1/4" podle DIN ISO 1173-C 6,3.

Pouzdro z nerezové oceli pro mimořádnou ochranu proti korozi. Šestihran 1/4", vhodný pro šroubovací zařízení s upnutím podle DIN ISO 1173-F 6,3.

893/4/1 K Univerzální držák



	EAN						
Code	4013288		mm		mm		
05134480001	017468	1/4"	50	2"	1/4"	10,5	5

893/4/1 K SB Univerzální držák



Code	EAN						
05073401001	029133	893/4/1 K			1x 1/4"x50		3

899/3/1 Univerzální držák

Univerzální držák pro upnutí bitů s přípojovacím rozměrem vnějšího šestihranu 1/4" podle DIN ISO 1173-C 6,3. Pouzdro z nerezové oceli pro mimořádnou ochranu proti korozi.

Pružný kroužek zajišťuje optimální upevnění nástroje v držáku. Šestihran 5,5 mm, vhodný pro šroubovací zařízení s upnutím podle DIN ISO 1173-B 5,5.

899/3/1 Univerzální držák



	EAN						
Code	4013288		mm		mm	mm	
05053425001	017659	1/4"	72	2 3/4"	5,5	10,5	5

899/4/1 Univerzální držák

Pouzdro z nerezové oceli pro mimořádnou ochranu proti korozi. Pružný kroužek zajišťuje optimální upevnění nástroje v držáku. Silný permanentní magnet drží bity velmi pevně.

Šestihran 1/4", vhodný pro šroubovací zařízení s upnutím podle DIN ISO 1173-F 6,3.

899/4/1 Univerzální držák



	EAN							
Code	4013288	Art.No.		mm			mm	
05053457001	017673	899/4/1 K	1/4"	50	2"	1/4"	10,5	5
05053455001	017666	899/4/1 75	1/4"	75	3"	1/4"	10,5	5
05053459001	036711	899/4/1 100	1/4"	100	4"	1/4"	10,5	5
05053458001	036728	899/4/1 152	1/4"	152	6"	1/4"	10,5	5

899/4/1 SB Univerzální držák



Code	EAN						
05347100001	095268	899/4/1			1x 1/4"x50		3
05073357001	029720	899/4/1			1x 1/4"x75		3
05134398001	099907	899/4/1			1x 1/4"x152		3

899/4/1 S Univerzální držák

Zvlášť silný pružný kroužek zajišťuje optimální upevnění nástroje v držáku.

Zvlášť silný permanentní magnet drží bity velmi pevně. Šestihran 1/4", vhodný pro šroubovací zařízení s upnutím podle DIN ISO 1173-F 6,3.

899/4/1 S Univerzální držák



	EAN							
Code	4013288		mm			mm		
05160976001	105271	1/4"	50	2"	1/4"	10,5		5
05160924001	105264	1/4"	75	3"	1/4"	10,5		5
05160977001	105288	1/4"	100	4"	1/4"	10,5		5
05160979001	105301	1/4"	200	8"	1/4"	10,5		1
05160981001	105325	1/4"	300	12"	1/4"	10,5		1

899/5/1 Univerzální držák

Připojovací rozměr: šestihran 5/16".

899/5/1 Univerzální držák



	EAN							
Code	4013288		mm			mm		
05053460001	017680	1/4"	45	1 3/4"	5/16"	10,5		5

899/8/1 Univerzální držák

7 mm, vhodný pro šroubovací zařízení s upnutím podle DIN ISO 1173-H 7.

899/8/1 Univerzální držák



	EAN							
Code	4013288		mm		mm	mm		
05053475001	017697	1/4"	75	3"	7	10,5		5

899/8/1 K Univerzální držák



	EAN							
Code	4013288		mm		mm	mm		
05053480001	017703	1/4"	55	2 3/16"	7	10,5		5

899/14/1 Univerzální držák

Připojovací rozměr: SDS plus.

899/14/1 Univerzální držák



	EAN						
Code	4013288		mm		mm		
05053485001	017710	1/4"	79	3 1/8"	10,5		5

899/14/1 SB Univerzální držák



Code	EAN			
05134397001	099891		899/14/1 1x 1/4"x79	3

891/4/1 Univerzální držák

Univerzální držák pro upnutí bitů s přípojovacím rozměrem vnějšího šestihranu 1/4" podle DIN ISO 1173-C 6,3. Pružný kroužek zajišťuje optimální upevnění nástroje v držáku.

Silný permanentní magnet drží bity velmi pevně. Pouzdro z beryliové mědi je zvláště vhodné pro šroubování s velmi vysokými utahovacími momenty nebo špičkami zatížení a je velmi odolné proti korozi. Šestihran 1/4", vhodný pro šroubovací zařízení s upnutím podle DIN ISO 1173-F 6,3.

891/4/1 Univerzální držák



	EAN							
Code	4013288		mm			mm		
05053175001	017345	1/4"	75	3"	1/4"	10,5		5

891/8/1 Univerzální držák

7 mm, vhodný pro šroubovací zařízení s upnutím podle DIN ISO 1173-H 7.

891/8/1 Univerzální držák



	EAN							
Code	4013288		mm		mm	mm		
05053275001	017390	1/4"	75	3"	7	10,5		5

881/4/1 SB Držák bitů s variabilním omezením hloubky zašroubování

Při stavbě terasy by měly být šrouby zapuštěny rovnoměrně do jedné roviny s dřevěnými prkny.

Držák bitů 881/4/1 s variabilním omezením hloubky zašroubování a plstěným kroužkem zajišťuje rovnoměrnou hloubku zahloubení a chrání povrch před stopami po broušení. Balení obsahuje 2 náhradní plstěné kroužky.

- Držák bitů pro rovnoměrné zapuštění šroubů do dřevěných prken při stavbě teras
- S variabilně nastavitelným omezením hloubky zašroubování
- Plstěný kroužek (vyměnitelný) zamezuje odření povrchu prken
- Součástí sady rovněž: 2 náhradní plstěné kroužky

881/4/1 SB Držák bitů s variabilním omezením hloubky zašroubování



	EAN		
Code	4013288		
05130002001	219282		1
		881/4/1 1x 1/4"x90 ¹⁾	
		9201 2x 27,0	

¹⁾Sadu s 5 náhradními plstěnými kroužky lze objednat pod kódovým číslem 05130003001.

9200 Sada náhradních plstěných kroužků pro držák bitů 881/4/1

- 5 náhradních plstěných kroužků pro držák bitů 881/4/1 SB s variabilním omezením hloubky zašroubování.
- Plstěné kroužky zabraňují oděru na povrchu palubek.

9200 Sada náhradních plstěných kroužků pro držák bitů 881/4/1



	EAN		
Code	4013288		
05130003001	219299		1
		9201 5x 27,0	

896/4/1 SB Distanční držák z hliníku

Kvalitní držák z hliníku pro práci se sádkkartonem; hloubku šroubování lze plynule nastavit a umožňuje požadované zapuštění šroubů.

896/4/1 SB Distanční držák z hliníku



Code	EAN				
05073210001	178725	●	896/4/1	1x 1/4"x50	1

870/1 Držák nástroje (spojovací díl)

Stopka nástroje pro ořechy. Profil: Vnější čtyřhran 1/4". Připojovací rozměr: vnější šestihran 1/4".

870/1 Držák nástroje (spojovací díl)



Code	EAN	□	□	□	□		
05136000001 ¹⁾	016997	1/4"	25	1"	1/4"		5

¹⁾S kuličkou, pro ručně poháněné nástrčkové klíče

870/4 Držáky nástrojů (spojovací díly)

Stopka nástroje pro ručně ovládané ořechy. S kulovou hlavou. Profil: Vnější čtyřhran 1/4". Připojovací rozměr: šestihran 1/4".

870/4 Držáky nástrojů (spojovací díly)



Code	EAN	□	□	□	□		
05311517001 ¹⁾	098214	1/4"	50	2"	1/4"		10

¹⁾S kuličkou, pro ručně poháněné nástrčkové klíče

870/4 SB



Code	EAN				
05134399001	099914	○	870/4 A	1x 1/4"x50 ¹⁾	3

¹⁾S kuličkou, pro ručně poháněné nástrčkové klíče

870/2 Nástavec

Stopka nástroje pro strojově ovládané ořechy s připojovacím rozměrem vnějšího čtyřhranu. Připojovací rozměr šestihranu 5/16".

870/2 Nástavec



Code	EAN	□	□	□	□		
05136001001 ¹⁾	184245	3/8"	30	1 3/16"	5/16"		5
05136002001 ¹⁾	184269	1/2"	35	1 3/8"	5/16"		5

¹⁾S kuličkou, pro ručně poháněné nástrčkové klíče

870/4 Držáky nástrojů (spojovací díly)

Držák nástroje (spojovací díl) pro strojově ovládané ořechy s připojovacím rozměrem vnějšího čtyřhranu od firmy Wera. Připojovací rozměr šestihranu 1/4".

870/4 Držáky nástrojů (spojovací díly)



Code	EAN	□	□	□	□		
05050205001 ¹⁾	017055	1/4"	50	2"	1/4"		5
05050210001 ¹⁾	017062	1/4"	100	4"	1/4"		5
05050215001 ¹⁾	017079	3/8"	50	2"	1/4"		5
05050220001 ¹⁾	017086	3/8"	100	4"	1/4"		5

¹⁾S bezpečnostní závlačkou; pro strojově ovládané držáky ořechů

870/4/7 Sada A SB



Code	EAN					
	4013288					
05073200001	139115	870/4	1x 1/4"x50 ¹⁾ ; 1x 3/8"x50 ¹⁾			1
		870/7	1x 1/2"x75 ¹⁾			

¹⁾S bezpečnostní závlačkou; pro strojově ovládané držáky ořechů

870/14 Držák nástroje

Stopka nástroje pro strojově ovládané ořechy. S přípojovacím rozměrem vnějšího čtyřhranu. Přípojovací rozměr: SDS plus.

870/14 Držák nástroje



Code	EAN						
	4013288		mm				
05050650001 ¹⁾	017208	1/4"	70	2 3/4"			5

¹⁾S bezpečnostní závlačkou; pro strojově ovládané držáky ořechů

870/7 Držáky nástrojů (spojovací díly)

Stopka nástroje pro strojově ovládané ořechy. S přípojovacím rozměrem vnějšího čtyřhranu.

Šestihran 7/16" vhodný pro šroubovací zařízení s upnutím podle DIN ISO 1173-F 11,2.

870/7 Držáky nástrojů (spojovací díly)



Code	EAN						
	4013288		mm				
05050510001 ¹⁾	017178	1/2"	75	3"	7/16"		5

¹⁾S bezpečnostní závlačkou; pro strojově ovládané držáky ořechů

781 A Spojovací díly 1/4"

Spojovací díl pro vnitřní čtyřhran 1/4" na vnější čtyřhran 3/8" (1/2"). Pro ruční a strojní ovládání (non impact), se zajišťovací drážkou pro kuličku k bezpečnému zajištění hlavice, s rýhováním na zadním konci pro lepší záběr při ručním ovládání; chrom-vanadová ocel, matně chromovaná.

- S přípojovacím rozměrem vnitřního čtyřhranu 1/4"
- S bezpečným upevněním hlavice
- Z chrom-vanadové oceli pro vysoké zatížení

781 A Spojovací díly 1/4"



Code	EAN	Art.No.					
	4013288		mm				
05042670001 ¹⁾	221193	781 A/B	3/8"	25,2	1"	1/4"	1
05042671001 ¹⁾	221209	781 A/C	1/2"	36,0	1 27/64"	1/4"	1

¹⁾Dodání od listopadu 2021

781 B Spojovací díly 3/8"

Spojovací díl pro vnitřní čtyřhran 3/8" na vnější čtyřhran 1/4" (1/2")-. Pro ruční a strojní ovládání (non impact), se zajišťovací drážkou pro kuličku k bezpečnému zajištění hlavice, s rýhováním na zadním konci pro lepší záběr při ručním ovládání; chrom-vanadová ocel, matně chromovaná.

- S přípojovacím rozměrem vnitřního čtyřhranu 3/8"
- S bezpečným upevněním hlavice
- Z chrom-vanadové oceli pro vysoké zatížení

781 B Spojovací díly 3/8"



Code	EAN	Art.No.	mm	mm	mm	mm	mm
05042672001 ¹⁾	221247	781 B/A	1/4"	27,0	1 1/16"	3/8"	1
05042673001	221056	781 B/C	1/2"	36,0	1 27/64"	3/8"	1

¹⁾ Dodání od listopadu 2021

781 C Spojovací díly 1/2"

Spojovací díl pro vnitřní čtyřhran 1/2" na vnější čtyřhran 3/8". Pro ruční a strojní ovládání (non impact), se zajišťovací drážkou pro kuličku k bezpečnému zajištění hlavice, s rýhováním na zadním konci pro lepší záběr při ručním ovládání; chrom-vanadová ocel, matně chromovaná.

- S přípojovacím rozměrem vnitřního čtyřhranu 1/2"
- S bezpečným upevněním hlavice
- Z chrom-vanadové oceli pro vysoké zatížení

781 C Spojovací díly 1/2"



Code	EAN	Art.No.	mm	mm	mm	mm	mm
05042674001 ¹⁾	221216	781 C/B	3/8"	35,5	1 25/64"	1/2"	1

¹⁾ Dodání od listopadu 2021

781/5 Set 1

Robustní textilní pás s 5 spojovacími díly: 781 A: připojovací rozměr vnitřního čtyřhranu 1/4", pro čtyřhranné nástrčné hlavice 3/8" a 1/2" se zajišťovací kuličkou; 781 B: připojovací rozměr vnitřního čtyřhranu 3/8", pro čtyřhranné nástrčné hlavice 1/4" a 1/2" se zajišťovací kuličkou; 781 C: připojovací rozměr vnitřního čtyřhranu 1/2", pro čtyřhranné nástrčné hlavice 3/8" se zajišťovací kuličkou.

- Sada s 5 spojovacími díly (adaptéry) pro nástrčné hlavice
- S bezpečným upevněním hlavice
- S připojovacím rozměrem vnitřního čtyřhranu
- S připojovacím rozměrem vnějšího čtyřhranu
- Z chrom-vanadové oceli pro vysoké zatížení

781/5 Set 1



Code	EAN		
05042680001	221223		1
		<input checked="" type="checkbox"/> 781 A 1x 781 A/B, 3/8"x25,2x1/4" ¹⁾ ; 1x 781 A/C, 1/2"x36,0x1/4" ¹⁾	
		<input checked="" type="checkbox"/> 781 B 1x 781 B/A, 1/4"x27,0x3/8" ¹⁾ ; 1x 781 B/C, 1/2"x36,0x3/8"	
		<input checked="" type="checkbox"/> 781 C 1x 781 C/B, 3/8"x35,5x1/2" ¹⁾	
		Belt 781 0/5 1x 45,0x210,0	

¹⁾Dodání od listopadu 2021

784 A 1/4" spojovací díly s rychloupínací hlavou Wera

Spojovací díl ze čtyřhranu na šestihran. S rychloupínací hlavou pro rychlou výměnu bitů.

Vhodný pro upnutí bitů s připojovacím rozměrem vnějšího šestihranu 1/4" podle DIN ISO 1173-C 6,3. Připojovací rozměr: vnitřní čtyřhran 1/4".

784 A 1/4" spojovací díly s rychloupínací hlavou Wera



	EAN						
Code	4013288	Art.No.		mm			
05042750001	008022	784 A/1	1/4"	30	1 3/16"	1/4"	5

784 B 3/8" spojovací díly s rychloupínací hlavou Wera



	EAN						
Code	4013288	Art.No.		mm			
05042755001	008039	784 B/1	1/4"	43	1 5/8"	3/8"	5
05042765001	008046	784 B/2	5/16"	50	2"	3/8"	5

784 C 1/2" spojovací díly s rychloupínací hlavou Wera



	EAN							
Code	4013288	Art.No.		mm				
05042760001	008053	784 C/1	1/4"	50	2"	1/2"		5
05042768001	008060	784 C/2	5/16"	50	2"	1/2"		5

780 A 1/4" spojovací díly

Spojovací díl ze čtyřhranu na šestihran. Vhodný pro bity s přípo-
vacím rozměrem vnějšího šestihranu 1/4" podle DIN ISO 1173-C 6,3.
Přípojavací rozměr: vnitřní čtyřhran 1/4".

780 A 1/4" spojovací díly



	EAN							
Code	4013288	Art.No.		mm				
05042605001	007940	780 A/1	1/4"	25	1"	1/4"		5

780 B 3/8" spojovací díly



	EAN							
Code	4013288	Art.No.		mm				
05042655001	007971	780 B/1	1/4"	30	1 3/16"	3/8"		5
05344511001 ¹⁾	113450	780 B/1-S	1/4"	30	1 3/16"	3/8"		5
05042665001	007988	780 B/2	5/16"	30	1 3/16"	3/8"		5
05344512001 ¹⁾	113467	780 B/2-S	5/16"	30	1 3/16"	3/8"		5

¹⁾S = extra strong

780 C 1/2" spojovací díly



	EAN							
Code	4013288	Art.No.		mm				
05042705001	007995	780 C/1	1/4"	35	1 3/8"	1/2"		5
05344513001	113474	780 C/1-S	1/4"	35	1 3/8"	1/2"		5
05042715001	008008	780 C/2	5/16"	35	1 3/8"	1/2"		5
05344514001 ¹⁾	113481	780 C/2-S	5/16"	35	1 3/8"	1/2"		5

¹⁾S = extra strong







Systém Impaktor – pro extrémní požadavky na šroubovací nářadí

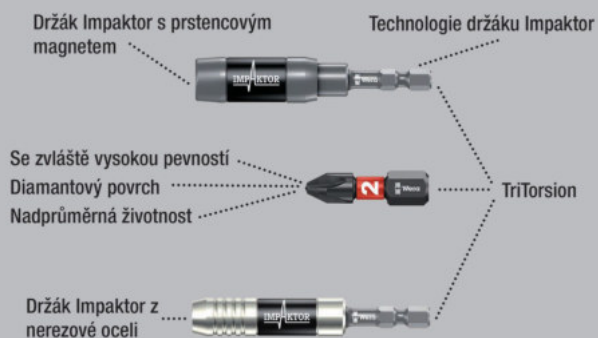

Technologie Impaktor zajišťuje na základě nevyhodněnějšího využití vlastností materiálu a optimálně přizpůsobené geometrie nadprůměrnou životnost i při extrémních požadavcích; zvláště vhodné pro použití s běžnými impaktními/rázovými utahovými.

Hrubá vrstva diamantových částic na bitech díky vyššímu třecímu odporu zabráňuje vyklouznutí ze šroubu.

Profil a velikost bitů lze dobře rozpoznat díky identifikátoru nářadí Wera „Take it easy“ na základě barevného kódování a dobře viditelného označení. Vícekomponentní krabička Bit-Check vyniká nízkou hmotností a maximální kompaktností.

Jemný materiál dolní části krabičky Bit-Check zajišťuje bezpečné držení bitů a zároveň jejich jednoduché odebírání.

Bit-Check 30 Impaktor 1



Code	EAN			
05057690001	4013288 156778			1
		● 897/4 Impaktor R 1x 1/4"x75		
		⊕ 851/1 IMP DC 2x PH 1x25; 3x PH 2x25; 2x PH 3x25		
		⊕ 855/1 IMP DC 2x PZ 1x25; 3x PZ 2x25; 2x PZ 3x25		
		⊕ 867/1 IMP DC 1x TX 10x25; 1x TX 15x25; 2x TX 20x25; 3x TX 25x25; 2x TX 30x25; 2x TX 40x25		
		○ 840/1 IMP DC 1x 3,0x25; 1x 4,0x25; 1x 5,0x25; 1x 6,0x25		

Bit-Check 30 Impaktor 2



Code	EAN			
05057697001	4013288 203946			1
		● 897/4 Impaktor 1x 1/4"x75		
		⊕ 851/1 IMP DC 2x PH 1x25; 3x PH 2x25; 2x PH 3x25		
		⊕ 855/1 IMP DC 2x PZ 1x25; 3x PZ 2x25; 2x PZ 3x25		
		⊕ 867/1 IMP DC 1x TX 10x25; 1x TX 15x25; 2x TX 20x25; 3x TX 25x25; 2x TX 30x25; 2x TX 40x25		
		○ 840/1 IMP DC 1x 3,0x25; 1x 4,0x25; 1x 5,0x25; 1x 6,0x25		

Bit-Check 10 Impaktor 1

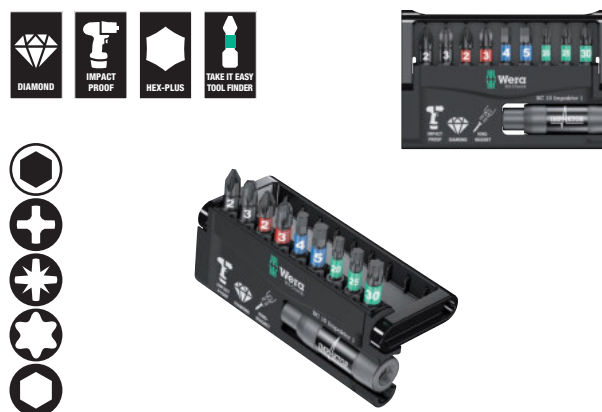

Code	EAN			
05057680001	4013288 156785			10
		● 897/4 Impaktor R 1x 1/4"x75		
		⊕ 851/1 IMP DC 1x PH 2x25; 1x PH 3x25		
		⊕ 855/1 IMP DC 1x PZ 2x25; 1x PZ 3x25		
		⊕ 867/1 IMP DC 1x TX 20x25; 1x TX 25x25; 1x TX 30x25		
		○ 840/1 IMP DC 1x 4,0x25; 1x 5,0x25		

Bit-Check 10 Impaktor 1 SB



Code	EAN			
05073980001	158574	●○	897/4 Impaktor R 1x 1/4"x75	1
		+	851/1 IMP DC 1x PH 2x25 1x PH 3x25	
		+	855/1 IMP DC 1x PZ 2x25 1x PZ 3x25	
		✳	867/1 IMP DC 1x TX 20x25 1x TX 25x25 1x TX 30x25	
		○	840/1 IMP DC 1x 4.0x25 1x 5.0x25	

Bit-Check 10 Impaktor 2



Code	EAN			
05057682001	156792	●○	897/4 Impaktor R 1x 1/4"x75	10
		+	851/1 IMP DC 3x PH 2x25; 1x PH 3x25	
		✳	867/1 IMP DC 3x TX 25x25; 1x TX 30x25; 1x TX 40x25	

Bit-Check 10 Impaktor 3



Code	EAN			
05057683001	156761	●○	897/4 Impaktor R 1x 1/4"x75	10
		+	855/1 IMP DC 3x PZ 2x25; 1x PZ 3x25	
		✳	867/1 IMP DC 3x TX 25x25; 1x TX 30x25; 1x TX 40x25	

Bit-Check 10 Impaktor 4



Code	EAN			
05057417001	180148	●○	897/4 Impaktor 1x 1/4"x75	10
		+	855/1 IMP DC 3x PZ 2x25; 1x PZ 3x25	
		✳	867/1 IMP DC 2x TX 20x25; 2x TX 25x25; 1x TX 30x25	

Bit-Check 10 PZ Impaktor 1



Code	EAN			
05057684001	157829	●○	897/4 Impaktor R 1x 1/4"x75	10
		+	855/1 IMP DC 7x PZ 2x25; 2x PZ 3x25	

Bit-Check 10 TX Impaktor 1



Code	EAN			
05057688001	163394	●○	897/4 Impaktor R 1x 1/4"x75	10
		✳	867/1 IMP DC 3x TX 20x25; 3x TX 25x25; 2x TX 30x25; 1x TX 40x25	

Bit-Check 6 Impaktor 1



Code	EAN		
05057695001	4013288 157751		10
		⊕ 851/4 IMP DC 1x PH 2x50; 1x PH 3x50	
		⊕ 855/4 IMP DC 1x PZ 2x50; 1x PZ 3x50	
		⊕ 867/4 IMP DC 1x TX 25x50; 1x TX 30x50	

Bit-Check 6 Impaktor 1 SB



Code	EAN		
05073890001	4013288 158635		1
		⊕ 851/4 IMP DC 1x PH 2x50; 1x PH 3x50	
		⊕ 855/4 IMP DC 1x PZ 2x50; 1x PZ 3x50	
		⊕ 867/4 IMP DC 1x TX 25x50; 1x TX 30x50	

Bit-Check 6 Impaktor 2



Code	EAN		
05057694001	4013288 190826		10
		⊕ 851/4 IMP DC 1x PH 2x50; 1x PH 3x50	
		⊕ 867/4 IMP DC 1x TX 25x50; 1x TX 30x50	
		⊕ 868/4 IMP DC 1x # 2x50; 1x # 3x50	

Bit-Check 6 PH Impaktor 1



Code	EAN		
05057691001	4013288 157713		20
		⊕ 851/4 IMP DC 4x PH 2x50; 2x PH 3x50	

Bit-Check 6 PZ Impaktor 1



Code	EAN		
05057692001	4013288 157737		20
		⊕ 855/4 IMP DC 4x PZ 2x50; 2x PZ 3x50	

Bit-Check 6 TX Impaktor 1



Code	EAN		
05057693001	4013288 157744		20
		867/4 IMP DC 2x TX 20x50; 2x TX 25x50; 1x TX 30x50; 1x TX 40x50	

Kraftform Stainless – materiál z ušlechtilé oceli pro minimalizaci cizí rzi

Materiál z nerezové oceli k zabránění vzniku cizí rzi.

Vakuově kalené nářadí - vhodné do každé dílny.

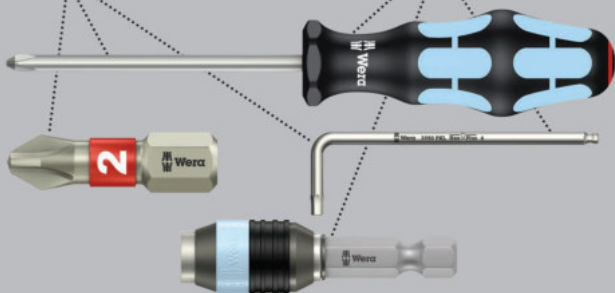

Rozložitelná krabička Bit-Check s kvalitními bity z nerezové oceli. Nerezové nářadí Wera se vyrábí z nerezové oceli, čímž se zabraňuje přenosu nevzhledné cizí rzi. Vícekomponentní krabička Bit-Check vyniká nízkou hmotností a maximální kompaktností.

Jemný materiál dolní části krabičky Bit-Check zajišťuje bezpečné držení bitů a zároveň jejich jednoduché odebírání. Profil a velikost bitů lze dobře rozpoznat díky identifikátoru nářadí Wera „Take it easy“ na základě barevného kódování a dobře viditelného označení.

Bit-Check 30 Stainless 1



Code	EAN		
05071109001	4013288 115126		1
		3888/4/1 K 1x 1/4"x50	
		3851/1 TS PH 1x PH 1x25; 3x PH 2x25; 1x PH 3x25	
		3855/1 TS PZ 2x PZ 1x25; 3x PZ 2x25; 1x PZ 3x25	
		3867/1 TS TORX® 2x TX 10x25; 2x TX 15x25; 3x TX 20x25; 3x TX 25x25; 2x TX 30x25; 1x TX 40x25	
		3840/1 TS 1x 2,5x25; 1x 3,0x25; 1x 4,0x25; 1x 5,0x25; 1x 5,5x25	

Bit-Check 12 Stainless 1



Code	EAN		
05057425001	4013288 179852		10
		3888/4/1 K 1x 1/4"x50	
		3851/1 TS PH 1x PH 1x25; 1x PH 2x25	
		3855/1 TS PZ 1x PZ 1x25; 1x PZ 2x25	
		3867/1 TS TORX® 1x TX 15x25; 1x TX 20x25; 1x TX 25x25; 1x TX 30x25	
		3840/1 TS 1x 3,0x25; 1x 4,0x25; 1x 5,0x25	

Bit-Check 10 Stainless 1



Code	EAN		
	4013288		
05071110001	111494		10
		3888/4/1 K 1x 1/4"x50	
		3851/1 TS PH 1x PH 2x25	
		3855/1 TS PZ 1x PZ 1x25; 2x PZ 2x25	
		3867/1 TS TORX® 1x TX 10x25; 1x TX 15x25; 1x TX 20x25; 1x TX 25x25; 1x TX 30x25	

Bit-Check 10 Stainless 1 SB



Code	EAN		
	4013288		
05073630001	112163		1
		3888/4/1 K 1x 1/4"x50	
		3851/1 TS PH 1x PH 2x25	
		3855/1 TS PZ 1x PZ 1x25; 2x PZ 2x25	
		3867/1 TS TORX® 1x TX 10x25; 1x TX 15x25; 1x TX 20x25; 1x TX 25x25; 1x TX 30x25	

Bit-Check 6 Stainless 1 SB



Code	EAN		
	4013288		
05073634001	164636	3855/4 2x PZ 2x50	1
		3867/4 TORX® 1x TX 20x50; 2x TX 25x50	
		3840/4 Hex-Plus 1x 5.5x50	

Systém BiTorsion – pro dlouhou životnost

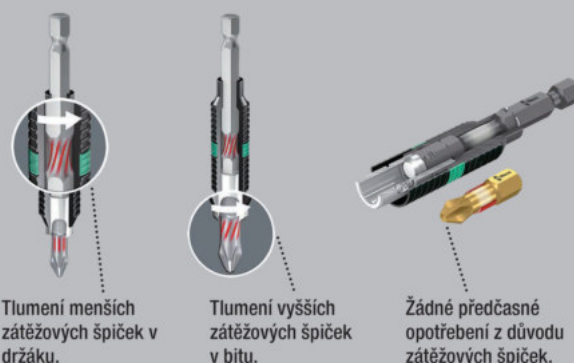

Bit-Safe 61 BiTorsion 1

Robustní textilní pouzdro s bity a držáky, 61dílné. 49 torzních bitů pro dlouhou životnost, v provedení s diamantovou vrstvou (BDC) pro bezpečné umístění v šroubu, houževnatých (BTZ), pro univerzální použití, velmi tvrdých (BTH); 11 bitů, houževnatých (Z), pro univerzální použití. 1 univerzální držák 889/4/1 K s rychloupínací hlavou pro upnutí do šroubovacího zařízení nebo pro použití ve sklíčidle elektrické vrtačky.

Profil a velikost bitů lze dobře rozpoznat díky identifikátoru náradí Wera Take it easy na základě barevného kódování a dobře viditelného označení.

Textilní pouzdro umožňuje uživateli vysokou mobilitu při malé potřebě místa. Výrazně snížená hmotnost sady usnadňuje přenášení.

Citlivé povrchy jsou při ukládání dobře chráněny, textilní pouzdro je nadto velmi robustní. Pouzdro s náradím odolá dokonce i pádu.

Bit-Safe 61 BiTorsion 1



Code	EAN			
05057441001	179937			1
		●● 889/4/1 K	1x 1/4"x50	
		⊕ 851/1 BDC PH	1x PH 1x25; 2x PH 2x25; 1x PH 3x25	
		⊕ 851/1 BTZ PH	2x PH 1x25; 8x PH 2x25; 1x PH 3x25	
		⊕ 855/1 BDC PZ	1x PZ 1x25; 2x PZ 2x25; 1x PZ 3x25	
		⊕ 855/1 BTH PZ	2x PZ 1x25; 8x PZ 2x25; 1x PZ 3x25	
		⊕ 867/1 TORX® BTZ	3x TX 10x25; 2x TX 15x25; 4x TX 20x25; 4x TX 25x25; 2x TX 30x25; 1x TX 40x25	
		● 800/1 BDC	1x 0,8x5,5x25; 1x 1,0x5,5x25; 1x 1,2x6,5x25	
		● 840/1 BTZ Hex-Plus	3x 2,5x25; 3x 3,0x25; 3x 4,0x25; 2x 5,0x25	

Bit-Checks BiTorsion

Torzni bity s elasticou torzní zónou, do které je při zátěžových špičkách odvedena kinetická energie. S měkčí torzní zónou pro zabránění deformace špičky bitu při vysokém zatížení. Díky tomu výrazné prodloužení životnosti produktu.

S vhodným držákem nejlepší životnost. Vícekomponentní krabička Bit-Check vyniká nízkou hmotností a maximální kompaktností. Jemný materiál dolní části krabičky Bit-Check zajišťuje bezpečné držení bitů a zároveň jejich jednoduché odebrání. Profil a velikost bitů lze dobře rozpoznat díky identifikátoru nářadí Wera „Take it easy“ na základě barevného kódování a dobře viditelného označení.

Bit-Check 30 BiTorsion 1



Code	EAN			
05057430001	179821			1
		●● 889/4/1 K	1x 1/4"x50	
		⊕ 851/1 BTZ PH	2x PH 1x25; 5x PH 2x25; 2x PH 3x25	
		⊕ 855/1 BTZ PZ	2x PZ 1x25; 6x PZ 2x25; 2x PZ 3x25	
		⊕ 867/1 TORX® BTZ	1x TX 10x25; 2x TX 15x25; 2x TX 20x25; 2x TX 25x25; 2x TX 30x25; 1x TX 40x25	

Bit-Check 12 BiTorsion 1



Code	EAN			
05057420001	179869			10
		●● 889/4/1 K	1x 1/4"x50	
		⊕ 851/1 BTZ PH	1x PH 1x25; 2x PH 2x25	
		⊕ 855/1 BTZ PZ	1x PZ 1x25; 2x PZ 2x25	
		⊕ 867/1 TORX® BTZ	1x TX 10x25; 1x TX 15x25; 1x TX 20x25; 1x TX 25x25; 1x TX 30x25	



Bit-Check 12 BiTorsion 1 SB



Code	EAN			
05136385001	213969		889/4/1 K 1x 1/4"x50	1
			851/1 BTZ PH 1x PH 1x252x PH 2x25	
			855/1 BTZ PZ 1x PZ 1x252x PZ 2x25	
			867/1 TORX® BTZ 1x TX 10x25; 1x TX 15x25; 1x TX 20x25; 1x TX 25x25; 1x TX 30x25	

Bit-Check 10 BiTorsion 1



Code	EAN			
05056374001	095688		897/4 R 1x 1/4"x75	10
			851/1 BTZ PH 1x PH 1x25; 1x PH 2x25; 1x PH 3x25	
			855/1 BTZ PZ 1x PZ 1x25; 1x PZ 2x25; 1x PZ 3x25	
			800/1 BTZ 1x 0,8x5,5x25; 1x 1,0x5,5x25; 1x 1,2x6,5x25	

Bit-Check 10 BiTorsion 2



Code	EAN			
05057117001	127761		897/4 R 1x 1/4"x75	10
			851/1 BTZ PH 1x PH 2x25	
			855/1 BTZ PZ 1x PZ 1x25; 2x PZ 2x25	
			867/1 TORX® BTZ 1x TX 10x25; 1x TX 15x25; 1x TX 20x25; 1x TX 25x25; 1x TX 30x25	

Bit-Check 10 BiTorsion 3 SB



Code	EAN			
05073418001	128157		897/4 R 1x 1/4"x75	1
			851/1 BTZ PH 1x PH 2x25	
			855/1 BTZ PZ 1x PZ 1x251x PZ 2x251x PZ 3x25	
			867/1 TORX® BTZ 1x TX 10x25; 1x TX 15x25; 1x TX 20x25; 1x TX 25x25; 1x TX 30x25	

Bit-Check 10 PZ BiTorsion 1



Code	EAN		
05056368001	4013288 113849		10
		●● 897/4 R 1x 1/4"x75	
		⊕ 855/1 BTZ PZ 7x PZ 2x25; 2x PZ 3x25	

Bit-Check 10 PZ BiTorsion 2



Code	EAN		
05347153001	4013288 107152		10
		●● 897/4 R 1x 1/4"x75	
		⊕ 855/1 BTH PZ 1x PZ 1x25; 7x PZ 2x25; 1x PZ 3x25	

Bit-Check 7 PZ BiTorsion 1



Code	EAN		
05340260001	4013288 155177		20
		●● 889/4/1 K 1x 1/4"x50	
		⊕ 855/1 BTH PZ 1x PZ 1x25; 4x PZ 2x25; 1x PZ 3x25	

Bit-Check 7 PH BiTorsion 1



Code	EAN		
05056291001	4013288 190833		10
		●● 893/4/1 K 1x 1/4"x50	
		⊕ 851/1 BTH PH 6x PH 2x25	

Bit-Check 6 PH BiTorsion 1



Code	EAN		
05056477001	4013288 190796		10
		⊕ 851/4 BTH PH 6x PH 2x50	



Bity s diamantovým povrchem

Drobné diamantové částice, které jsou naneseny na hrot nářadí, se doslova zakousnou do šroubu.

Bezpečné usazení bitu v hlavě šroubu.

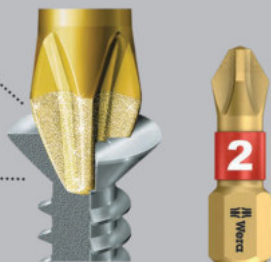

Kvalitní bity s miniaturními diamantovými částicemi na špičce bitu. Tyto částice zajišťují bezpečné uchycení v šroubu, redukují potřebný přítlak a snižují nebezpečí sesmeknutí.

S torzní zónou, do které je při zátěžových špičkách odvedena kinetická energie. S měkčí torzní zónou pro zabránění deformace špičky bitu při vysokém zatížení. Vícekomponentní krabička Bit-Check vyniká nízkou hmotností a maximální kompaktností.

Jemný materiál dolní části krabičky Bit-Check zajišťuje bezpečné držení bitů a zároveň jejich jednoduché odebírání.

Profil a velikost bitů lze dobře rozpoznat díky identifikátoru nářadí Wera „Take it easy“ na základě barevného kódování a dobře viditelného označení.

Bit-Check 30 Diamond 1



Code	EAN			
05057431001	179814			1
		⊙	889/4/1 K 1x 1/4"x50	
		+	851/1 BDC PH 2x PH 1x25; 4x PH 2x25; 1x PH 3x25	
		+	855/1 BDC PZ 2x PZ 1x25; 4x PZ 2x25; 1x PZ 3x25	
		⊕	867/1 TORX® BDC 2x TX 10x25; 2x TX 15x25; 3x TX 20x25; 3x TX 25x25; 1x TX 30x25; 1x TX 40x25	
		⊖	800/1 BDC 1x 0,8x5,5x25; 1x 1,0x5,5x25; 1x 1,2x6,5x25	

Bit-Check 12 Diamond 1



Code	EAN			
05057421001	180025			10
		⊙	889/4/1 K 1x 1/4"x50	
		+	851/1 BDC PH 1x PH 1x25; 2x PH 2x25	
		+	855/1 BDC PZ 1x PZ 1x25; 2x PZ 2x25	
		⊕	867/1 TORX® BDC 1x TX 10x25; 1x TX 15x25; 1x TX 20x25; 1x TX 25x25; 1x TX 30x25	

Bit-Check 12 Diamond 1 SB



Code	EAN			
05136392001	213976			1
		⊙	889/4/1 K 1x 1/4"x50	
		+	851/1 BDC PH 1x PH 1x25; 2x PH 2x25	
		+	855/1 BDC PZ 1x PZ 1x25; 2x PZ 2x25	
		⊕	867/1 TORX® BDC 1x TX 10x25; 1x TX 15x25; 1x TX 20x25; 1x TX 25x25; 1x TX 30x25	

Bit-Check 10 Diamond 1



Code	EAN		
05057116001	4013288 127754		10
		●○ 897/4 R 1x 1/4"x75	
		+ 851/1 BDC PH 1x PH 2x25	
		+ 855/1 BDC PZ 1x PZ 1x25; 2x PZ 2x25	
		* 867/1 TORX® BDC 1x TX 10x25; 1x TX 15x25; 1x TX 20x25; 1x TX 25x25; 1x TX 30x25	

Bit-Check 7 Diamond 1



Code	EAN		
05057416001	4013288 179999		10
		●○ 889/4/1 K 1x 1/4"x50	
		+ 851/1 BDC PH 1x PH 1x25; 1x PH 2x25	
		+ 855/1 BDC PZ 1x PZ 1x25; 1x PZ 2x25	
		● 800/1 BDC 1x 1,0x5,5x25; 1x 1,2x6,5x25	

Bit-Check 7 Diamond 1 SB



Code	EAN		
05073419001	4013288 183682		1
		●○ 889/4/1 K 1x 1/4"x50	
		+ 851/1 BDC PH 1x PH 1x25; 1x PH 2x25	
		+ 855/1 BDC PZ 1x PZ 1x25; 1x PZ 2x25	
		● 800/1 BDC 1x 1.0x5.5x25; 1x 1.2x6.5x25	

Bit-Check 7 PZ Diamond 1



Code	EAN		
05057412001	4013288 180001		10
		●○ 889/4/1 K 1x 1/4"x50	
		+ 855/1 BDC PZ 2x PZ 1x25; 3x PZ 2x25; 1x PZ 3x25	



Bit-Check 7 PZ Diamond 1 SB



Code	EAN		
05073534001	180940	889/4/1 K 1x 1/4"x50	1
		855/1 BDC PZ 2x PZ 1x25; 3x PZ 2x25; 1x PZ 3x25	

Bit-Check 7 PH Diamond 1



Code	EAN		
05057414001	179920	889/4/1 K 1x 1/4"x50	20
		851/1 BDC PH 2x PH 1x25; 3x PH 2x25; 1x PH 3x25	

Bit-Check 7 TX Diamond 1



Code	EAN		
05057415001	180018	889/4/1 K 1x 1/4"x50	10
		867/1 TORX® BDC 1x TX 10x25; 1x TX 15x25; 1x TX 20x25; 1x TX 25x25; 1x TX 30x25; 1x TX 40x25	

Bit-Check 6 PH Diamond 1



Code	EAN		
05057404001	179906	851/4 BDC PH 2x PH 1x50; 3x PH 2x50; 1x PH 3x50	20

Bit-Check 6 PZ Diamond 1



Code	EAN		
05057402001	179913	855/4 BDC PZ 2x PZ 1x50; 3x PZ 2x50; 1x PZ 3x50	20

Textilní boxy



Bit-Safe 61 Universal 1

Rozsáhlá 61dílná sada bitů v robustním úložném pouzdru Bit-Safe. Umožňuje rychlý přehled o dostupném nářadí a nepotřebné bity se jednoduše zasunou na své místo v úložném pouzdru, aby se neztratily. S 1 univerzálním držákem s technologií Rapidaptor: Umožňuje upnutí bitů i bez manipulace s pouzdrem.

Vyjmutí bitu se provádí jednoduchým posunutím směrem dopředu – pro bleskovou výměnu bitů, také jen jednou rukou. Silný permanentní magnet drží bity velmi pevně. Pro upnutí do šroubovacího zařízení nebo pro použití ve sklíčidle elektronické vrtačky.

Bit-Safe 61 Universal 1



Code	EAN			
05057122001	4013288			1
	100689			
		●○ 889/4/1 K 1x 1/4"x50		
		⊕ 851/1 TZ PH 3x PH 1x25; 10x PH 2x25; 2x PH 3x25		
		⊕ 855/1 TZ PZ 3x PZ 1x25; 10x PZ 2x25; 2x PZ 3x25		
		⊕ 867/1 TZ TORX® 2x TX 10x25; 3x TX 15x25; 3x TX 20x25; 3x TX 25x25; 3x TX 30x25; 2x TX 40x25		
		◐ 800/1 TZ 1x 0,6x4,5x25; 1x 1,0x5,5x25; 1x 1,2x6,5x25		
		○ 840/1 Z Hex-Plus 3x 2,5x25; 3x 3,0x25; 3x 4,0x25; 2x 5,0x25		

Bit-Safe 43 Universal 1

43dílná sada. Robustní textilní pouzdro s bity pro univerzální použití. 1 univerzální držák 899/4/1 K s pouzdrem z nerezové oceli, pružným kroužkem a silným permanentním magnetem pro upnutí do šroubovacího zařízení nebo pro použití ve sklíčidle elektronické vrtačky.

Bit-Safe 43 Universal 1



Code	EAN			
05057450001	4013288			1
	179951			
		●○ 899/4/1 1x 1/4"x50		
		⊕ 851/1 Z PH 1x PH 2x25		
		⊕ 851/4 TZ PH 1x PH 1x50; 2x PH 2x50		
		⊕ 855/1 Z PZ 2x PZ 1x25; 5x PZ 2x25; 2x PZ 3x25		
		⊕ 855/4 TZ PZ 1x PZ 1x50; 2x PZ 2x50		
		⊕ 867/1 TORX® 3x TX 10x25; 4x TX 15x25; 4x TX 20x25; 4x TX 25x25; 4x TX 30x25; 1x TX 40x25		
		⊕ 867/4 Z TORX® 1x TX 10x50; 1x TX 15x50; 1x TX 20x50; 1x TX 25x50; 1x TX 30x50; 1x TX 40x50		

Bit-Check 30 Universal 1

29 bitů na minimální ploše. Jednoduché vyjímání a vkládání bitů.
Držák Rapidaptor zaručuje bleskovou výměnu bitů.

S univerzální výbavou pro veškeré možné práce.
Robustní krabička Bit-Check.

Bit-Check 30 Universal 1



Code	EAN			
05056440001	115096			1
		● 889/4/1 K 1x 1/4"x50		
		⊕ 851/1 TZ PH 2x PH 1x25; 3x PH 2x25; 1x PH 3x25		
		⊕ 855/1 TH PZ 2x PZ 1x25; 3x PZ 2x25; 1x PZ 3x25		
		⊕ 867/1 TZ TORX® 1x TX 10x25; 1x TX 15x25; 1x TX 20x25; 1x TX 25x25; 1x TX 30x25; 1x TX 40x25		
		⊕ 867/1 Z TORX® B0 1x TX 10x25; 1x TX 15x25; 1x TX 20x25; 1x TX 25x25; 1x TX 30x25		
		⊖ 800/1 TZ 1x 1,0x5,5x25		
		○ 840/1 Z Hex-Plus 1x 3,0x25; 1x 4,0x25; 1x 5,0x25; 1x 6,0x25; 1x 8,0x25		

Bit-Check 30 TX Universal 1

30 dílná sada. Houževnaté bity, pro univerzální použití.
1 univerzální držák 899/4/1 K pro upnutí do šroubovacího
zařízení nebo pro použití ve sklíčidle elektrické vrtačky.

Včetně houževnatých bitů TORX®, pro univerzální použití.

Bit-Check 30 TX Universal 1



Code	EAN			
05057908001	163820			10
		● 899/4/1 1x 1/4"x50		
		⊕ 867/1 TORX® 3x TX 10x25; 5x TX 15x25; 8x TX 20x25; 7x TX 25x25; 4x TX 30x25; 2x TX 40x25		

Bit-Check 12 Universal 1

- 851/1 A: Bity A jsou zvláště tvrdé bity s ostrým profilem, který například u černě vyplněných profilů šroubu bezpečně vylomí barvu a tím zajistí správný přenos síly mezi bitem a šroubem
- Držák bitů Rapidaptor pro rychlou výměnu bitů

Bit-Check 12 Universal 1



Code	EAN			
05057428001	190840			10
		● 888/4/1 K 1x 1/4"x50		
		⊕ 851/1 A PH 1x PH 1x25; 2x PH 2x25; 1x PH 3x25		
		⊕ 867/1 TORX® 1x TX 8x25; 1x TX 20x25; 1x TX 25x25		
		○ 868/1 V 1x # 1x25; 2x # 2x25; 1x # 3x25		

Bit-Check 12 Universal 2

- Držák Rapidaptor s prstencovým magnetem k přidržování dlouhých a těžkých šroubů

Bit-Check 12 Universal 2



Code	EAN			
05057429001	4013288 190857			10
		● ○	887/4 RR 1x 1/4"x57	
		+	851/1 A PH 1x PH 1x25; 2x PH 2x25; 1x PH 3x25	
		—	800/1 Z 1x 0,8x5,5x25; 1x 1,0x5,5x25; 1x 1,2x6,5x25	
		○	868/1 V 1x # 1x25; 2x # 2x25; 1x # 3x25	

Bit-Check 10 Universal 1

- Houževnaté bity, pro univerzální použití
- Univerzální držák s rychloupínací hlavou pro rychlou výměnu bitů

Bit-Check 10 Universal 1



Code	EAN			
05056161001	4013288 033772			10
		● ○	895/4/1 K 1x 1/4"x52	
		+	851/1 TZ PH 1x PH 1x25; 1x PH 2x25; 1x PH 3x25	
		+	855/1 TZ PZ 1x PZ 1x25; 1x PZ 2x25; 1x PZ 3x25	
		—	800/1 TZ 1x 0,8x5,5x25; 1x 1,0x5,5x25; 1x 1,2x6,5x25	

Bit-Check 10 Universal 2

- Velmi tvrdé bity
- Torzní tvar proti předčasnému opotřebení
- Univerzální držák s rychloupínací hlavou a silným permanentním magnetem

Bit-Check 10 Universal 2



Code	EAN			
05134200001	4013288 038821			10
		● ○	895/4/1 K 1x 1/4"x52	
		+	855/1 TH PZ 1x PZ 1x25; 2x PZ 2x25	
		★	867/1 TORX® 1x TX 10x25; 1x TX 15x25; 1x TX 20x25; 1x TX 25x25; 1x TX 30x25; 1x TX 40x25	

Bit-Check 10 Universal 3

- Houževnaté bity, pro univerzální použití
- Držák bitů Rapidaptor pro rychlou výměnu bitů

Bit-Check 10 Universal 3



Code	EAN			
05056375001	4013288 095695			10
		● ○	889/4/1 K 1x 1/4"x50	
		+	851/1 TZ PH 1x PH 1x25; 1x PH 2x25; 1x PH 3x25	
		+	855/1 TZ PZ 1x PZ 1x25; 1x PZ 2x25; 1x PZ 3x25	
		—	800/1 TZ 1x 0,8x5,5x25; 1x 1,0x5,5x25; 1x 1,2x6,5x25	

Bit-Check 10 Universal 3 SB



Code	EAN			
	4013288			
05073410001	099495		889/4/1 K 1x 1/4"x50	1
			800/1 TZ 1x 0,8x5,5x25; 1x 1,0x5,5x25; 1x 1,2x6,5x25	
			851/1 TZ PH 1x PH 1x25; 1x PH 2x25; 1x PH 3x25	
			855/1 TZ PZ 1x PZ 1x25; 1x PZ 2x25; 1x PZ 3x25	

Bit-Check 10 Universal 4

- Houževnaté bity, pro univerzální použití
- Univerzální držák s pouzdrem z nerezové oceli, pružným kroužkem a silným permanentním magnetem

Bit-Check 10 Universal 4



Code	EAN			
	4013288			
05056159001	033758			10
			899/4/1 1x 1/4"x50	
			851/1 TZ PH 1x PH 1x25; 1x PH 2x25; 1x PH 3x25	
			855/1 TZ PZ 1x PZ 1x25; 1x PZ 2x25; 1x PZ 3x25	
			800/1 TZ 1x 0,8x5,5x25; 1x 1,0x5,5x25; 1x 1,2x6,5x25	

Bit-Check 10 Universal 5 SB

- Houževnaté bity, pro univerzální použití
- Včetně univerzálního držáku pro upnutí bitů s připojovacím rozměrem vnějšího šestihranu 1/4"

Bit-Check 10 Universal 5 SB



Code	EAN			
	4013288			
05073416001	128164		899/4/1 1x 1/4"x50	1
			851/1 Z PH 1x PH 2x25	
			855/1 Z PZ 1x PZ 1x25; 1x PZ 2x25; 1x PZ 3x25	
			867/1 TORX® 1x TX 10x25; 1x TX 15x25; 1x TX 20x25; 1x TX 25x25; 1x TX 30x25	

Bit-Check 10 PZ Universal 1

- Velmi tvrdé bity
- Torzní tvar proti předčasnému opotřebení
- Univerzální držák s rychloupínací hlavou pro rychlou výměnu bitů.

Bit-Check 10 PZ Universal 1



Code	EAN			
	4013288			
05056163001	033796			10
			895/4/1 K 1x 1/4"x52	
			855/1 TH PZ 3x PZ 1x25; 3x PZ 2x25; 3x PZ 3x25	

Bit-Check 10 PZ Universal 2

- Velmi tvrdé bity
- Držák bitů Rapidaptor pro rychlou výměnu bitů

Bit-Check 10 PZ Universal 2



Code	EAN			
	4013288			
05056376001	095701			10
			889/4/1 K 1x 1/4"x50	
			855/1 TH PZ 3x PZ 1x25; 3x PZ 2x25; 3x PZ 3x25	

Bit-Check 10 TX Universal 1

- Houževnaté bity, pro univerzální použití
- Torzní tvar proti předčasnému opotřebení
- Univerzální držák s rychloupínací hlavou pro rychlou výměnu bitů

Bit-Check 10 TX Universal 1



Code	EAN			
	4013288			
05056164001	033802			10
			894/4/1 K 1x 1/4"x51	
			867/1 TZ TORX® 1x TX 8x25; 1x TX 9x25; 1x TX 10x25; 1x TX 15x25; 1x TX 20x25; 1x TX 25x25; 1x TX 27x25; 1x TX 30x25; 1x TX 40x25	

Bit-Check 10 TX Universal 2

- Houževnaté bity, pro univerzální použití
- Držák bitů Rapidaptor pro rychlou výměnu bitů

Bit-Check 10 TX Universal 2



Code	EAN			
	4013288			
05057115001	127747			10
			888/4/1 K 1x 1/4"x50	
			867/1 TORX® 1x TX 6x25; 1x TX 8x25; 1x TX 9x25; 1x TX 10x25; 1x TX 15x25; 1x TX 20x25; 1x TX 25x25; 1x TX 30x25; 1x TX 40x25	

Bit-Check 7 Universal 1

- Houževnaté bity, pro univerzální použití
- Univerzální držák s pouzdem z nerezové oceli a silným permanentním magnetem

Bit-Check 7 Universal 1



Code	EAN			
	4013288			
05056295001	038166			20
			893/4/1 K 1x 1/4"x50	
			851/1 Z PH 1x PH 1x25; 1x PH 2x25	
			855/1 Z PZ 1x PZ 1x25; 1x PZ 2x25	
			800/1 Z 1x 1,0x5,5x25; 1x 1,2x6,5x25	



Bit-Check 7 Universal 1 SB



Code	EAN		
05073406001	036186	893/4/1 K 1x 1/4"x50	1
		851/1 Z PH 1x PH 1x25; 1x PH 2x25	
		855/1 Z PZ 1x PZ 1x25; 1x PZ 2x25	
		800/1 Z 1x 1.0x5.5x25; 1x 1.2x6.5x25	

Bit-Check 7 Universal 2

- Houževnaté bity, pro univerzální použití
- Torzní tvar proti předčasnému opotřebení
- Univerzální držák s rychloupínací hlavou pro rychlou výměnu bitů

Bit-Check 7 Universal 2



Code	EAN		
05056155001	033710	895/4/1 K 1x 1/4"x52	20
		851/1 TZ PH 1x PH 1x25; 1x PH 2x25	
		855/1 TZ PZ 1x PZ 1x25; 1x PZ 2x25	
		800/1 TZ 1x 1,0x5,5x25; 1x 1,2x6,5x25	

Bit-Check 7 Universal 3

- Houževnaté bity, pro univerzální použití
- Univerzální držák s pouzdem z nerezové oceli

Bit-Check 7 Universal 3



Code	EAN		
05340322001	039835	893/4/1 K 1x 1/4"x50	20
		851/1 Z PH 1x PH 1x25; 1x PH 2x25	
		800/1 Z 1x 1,0x5,5x25; 1x 1,2x6,5x25	
		868/1 Z 1x # 1x25; 1x # 2x25	

Bit-Check 7 Universal 4



Code	EAN		
05135810001	179265	893/4/1 K 1x 1/4"x50	20
		851/1 Z PH 1x PH 2x25	
		855/1 Z PZ 1x PZ 1x25; 1x PZ 2x25	
		867/1 TORX® 1x TX 15x25; 1x TX 20x25; 1x TX 25x25	

Bit-Check 7 PZ Universal 1



Code	EAN		
05056296001	4013288 038135		20
		●● 893/4/1 K 1x 1/4"x50	
		⊕ 855/1 Z PZ 2x PZ 1x25; 3x PZ 2x25; 1x PZ 3x25	

Bit-Check 7 PZ Universal 1 SB



Code	EAN		
05073536001	4013288 105998		1
		●● 893/4/1 K 1x 1/4"x50	
		⊕ 855/1 Z PZ 2x PZ 1x25; 3x PZ 2x25; 1x PZ 3x25	

Bit-Check 7 PZ Universal 2

- Velmi tvrdé bity
- Torzní tvar proti předčasnému opotřebení
- Univerzální držák s rychloupínací hlavou pro rychlou výměnu bitů

Bit-Check 7 PZ Universal 2



Code	EAN		
05056157001	4013288 033734		20
		●● 895/4/1 K 1x 1/4"x52	
		⊕ 855/1 TH PZ 2x PZ 1x25; 3x PZ 2x25; 1x PZ 3x25	

Bit-Check 7 TX Universal 1

- Houževnaté bity, pro univerzální použití
- Univerzální držák s pouzdem z nerezové oceli a silným permanentním magnetem

Bit-Check 7 TX Universal 1



Code	EAN		
05056294001	4013288 041500		20
		●● 893/4/1 K 1x 1/4"x50	
		⊕ 867/1 TORX® 1x TX 10x25; 1x TX 15x25; 1x TX 20x25; 1x TX 25x25; 1x TX 30x25; 1x TX 40x25	

Bit-Check 7 TX Universal 1 SB



Code	EAN		
05073404001	4013288 038111		1
		●● 893/4/1 K 1x 1/4"x50	
		⊕ 867/1 TORX® 1x TX 10x25; 1x TX 15x25; 1x TX 20x25; 1x TX 25x25; 1x TX 30x25; 1x TX 40x25	



Bit-Check 7 TX BO Universal 1

- Houževnaté bity, pro univerzální použití
- Univerzální držák s rychloupínací hlavou pro rychlou výměnu bitů

Bit-Check 7 TX BO Universal 1



Code	EAN		
05056158001	4013288 033741		20
		894/4/1 K 1x 1/4"x51	
		867/1 Z TORX® BO 1x TX 10x25; 1x TX 15x25; 1x TX 20x25; 1x TX 25x25; 1x TX 30x25; 1x TX 40x25	

Hex-Plus – umožňuje dlouhou životnost šroubů s vnitřním šestihranem

Nedochází k poškození profilu ("protáčení").

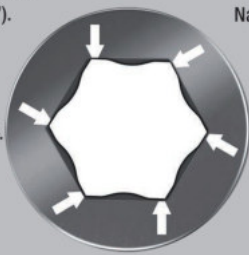

Nadprůměrná životnost.

Bit-Check 7 Hex-Plus 1



Code	EAN		
05056168001	4013288 033840		20
		895/4/1 K 1x 1/4"x52	
		840/1 Z Hex-Plus 1x 2,0x25; 1x 2,5x25; 1x 3,0x25; 1x 4,0x25; 1x 5,0x25; 1x 6,0x25	

Bit-Check 7 TiN Universal 1

- Titan-nitridová vrstva (TiN) pro dlouhodobé zatížení, např. při sériovém šroubování
- Univerzální držák s pouzdem z nerezové oceli a silným permanentním magnetem

Bit-Check 7 TiN Universal 1



Code	EAN		
05056285001	4013288 111715		20
		893/4/1 K 1x 1/4"x50	
		851/1 TiN PH 1x PH 1x25; 1x PH 2x25	
		855/1 TiN PZ 1x PZ 1x25; 1x PZ 2x25	
		800/1 TiN 1x 0,8x5,5x25; 1x 1,2x6,5x25	

Bit-Check 7 TiN Universal 1 SB



Code	EAN		
05073537001	4013288 106001		1
		893/4/1 K 1x 1/4"x50	
		851/1 TiN PH 1x PH 1x25; 1x PH 2x25	
		855/1 TiN PZ 1x PZ 1x25; 1x PZ 2x25	
		800/1 TiN 1x 0,8x5,5x25; 1x 1,2x6,5x25	

Bit-Check 7 TiN PZ Universal 1 SB



Code	EAN		
05073538001	4013288 106018	893/4/1 K 1x 1/4"x50	1
		855/1 TiN PZ 2x PZ 1x25; 3x PZ 2x25; 1x PZ 3x25	

Bit-Check 6 Universal 1

- Houževnaté bity, pro univerzální použití
- Díky torznímu tvaru jsou tlumeny špičky utahovacích momentů
- Zabraňuje předčasnému zlomení profilu bitu

Bit-Check 6 Universal 1



Code	EAN		
05056474001	4013288 156143		20
		851/4 TZ PH 1x PH 1x50; 1x PH 2x50	
		855/4 TZ PZ 1x PZ 1x50; 1x PZ 2x50	
		800/4 Z 1x 1,0x5,5x50; 1x 1,2x6,5x50	

Bit-Check 6 Universal 1 SB



Code	EAN		
05073635001	4013288 155276		1
		851/4 TZ PH 1x PH 1x50; 1x PH 2x50	
		855/4 TZ PZ 1x PZ 1x50; 1x PZ 2x50	
		800/4 Z 1x 1,0x5,5x50; 1x 1,2x6,5x50	

Bit-Check 6 Universal 2



Code	EAN		
05056473001	4013288 156136		20
		851/4 TZ PH 1x PH 2x50	
		855/4 TZ PZ 1x PZ 1x50; 1x PZ 2x50	
		867/4 Z TORX® 1x TX 15x50; 1x TX 20x50; 1x TX 25x50	

Bit-Check 6 Universal 2 SB



Code	EAN		
05073638001	4013288 155245		1
		851/4 TZ PH 1x PH 2x50	
		855/4 TZ PZ 1x PZ 1x50; 1x PZ 2x50	
		867/4 Z TORX® 1x TX 15x50; 1x TX 20x50; 1x TX 25x50	

Bit-Check 6 Universal 3

- Houževnaté bity, pro univerzální použití
- Bity s přídržovací funkcí pro šrouby s vnitřním čtyřhranem

Bit-Check 6 Universal 3



Code	EAN		
	4013288		
05056479001	190819		10
		+	851/4 A PH 1x PH 1x50; 1x PH 2x50
		✳	867/4 Z TORX® 1x TX 25x50; 1x TX 30x50
		□	868/4 V 1x # 1x50; 1x # 2x50

Bit-Check 6 TX Universal 1

- Houževnaté bity, pro univerzální použití

Bit-Check 6 TX Universal 1



Code	EAN		
	4013288		
05056472001	156112		20
		✳	867/4 Z TORX® 1x TX 10x50; 1x TX 15x50; 1x TX 20x50; 1x TX 25x50; 1x TX 30x50; 1x TX 40x50

Bit-Check 6 TX Universal 1 SB



Code	EAN		
	4013288		
05073637001	155252	✳	867/4 Z TORX® 1x TX 10x50; 1x TX 15x50; 1x TX 20x50; 1x TX 25x50; 1x TX 30x50; 1x TX 40x50

Bit-Check 6 PZ Universal 1

6 bitů Wera Pozidriv s délkou 50 mm uspořádaných přehledně na minimální ploše v praktické krabičce Bit-Check. Houževnaté bity jsou vhodné pro univerzální použití. Torzní tvar proti předčasnému opotřebení.

Bit-Check 6 PZ Universal 1



Code	EAN		
	4013288		
05056471001	156105		20
		✳	855/4 TZ PZ 2x PZ 1x50; 3x PZ 2x50; 1x PZ 3x50

TORX® - Nářadí s přidržovací funkcí

Přidržovací síla pevně drží šrouby TORX®



Bit-Check 6 TX HF 1

6 bitů Wera TORX® s délkou 50 mm uspořádaných přehledně na minimální ploše v praktické krabičce Bit-Check.

Šrouby jsou přidržovány na nářadí přitlačnou silou vyplývající z tlaku na plochu mezi profilem bitu a profilem šroubu.

Bit-Check 6 TX HF 1



Code	EAN		
05056476001	4013288 165473		20
		867/4 TORX® HF 1x TX 10x50; 1x TX 15x50; 1x TX 20x50; 1x TX 25x50; 1x TX 30x50; 1x TX 40x50	

Bit-Check 6 V Universal 1

6 bitů s délkou 50 mm uspořádaných přehledně na minimální ploše v praktické krabičce Bit-Check. Bity na šrouby s vnitřním čtyřhranem s přidržovací funkcí.

Šrouby jsou přidržovány na nářadí přitlačnou silou vyplývající z tlaku na plochu mezi profilem bitu a profilem šroubu. Houževnaté provedení, pro univerzální použití. Šestihran 1/4", vhodný pro držáky podle DIN ISO 1173-F 6,3.

Bit-Check 6 V Universal 1



Code	EAN		
05056478001	4013288 190802		10
		868/4 V 1x # 1x50; 3x # 2x50; 2x # 3x50	

Textilní boxy



Bit-Safe 61 Wood 1

Robustní textilní pouzdro s bity speciálně pro práci se dřevem, 61dílný. 1 univerzální držák 895/4/1 K s rychloupínací hlavou a silným permanentním magnetem pro upnutí do šroubovacího zařízení pro použití ve sklíčidle elektrické vrtačky.

Textilní pouzdro umožňuje uživateli vysokou mobilitu při malé potřebě místa. Výrazně snížená hmotnost sady usnadňuje přenášení. Citlivé povrchy jsou při ukládání dobře chráněny, textilní pouzdro je nadto velmi robustní. Pouzdro s nářadím odolá dokonce i pádu.

Bit-Safe 61 Wood 1



Code	EAN		
05057442001	4013288 179944		1
		895/4/1 K 1x 1/4"x52	
		851/1 Z PH 3x PH 2x25	
		855/1 Z PZ 10x PZ 1x25; 20x PZ 2x25; 5x PZ 3x25	
		867/1 TORX® 3x TX 10x25; 5x TX 15x25; 5x TX 20x25; 5x TX 25x25; 2x TX 30x25; 2x TX 40x25	



Bit-Check 30 Wood 1

- Držák Rapidaptor s prstencovým magnetem k přidržování dlouhých a těžkých šroubů

Bit-Check 30 Wood 1



Code	EAN		
05057433001	4013288 179807		1
		<ul style="list-style-type: none"> ● 887/4 RR 1x 1/4"x57 ⊕ 851/1 TZ PH 2x PH 2x25; 1x PH 3x25 ⊕ 855/1 TH PZ 3x PZ 1x25; 6x PZ 2x25; 2x PZ 3x25 ⊕ 867/1 TZ TORX® 2x TX 10x25; 2x TX 15x25; 4x TX 20x25; 4x TX 25x25; 2x TX 30x25; 1x TX 40x25 	

Bit-Check 30 Wood 2

- Univerzální držák s pouzdem z nerezové oceli

Bit-Check 30 Wood 2



Code	EAN		
05057432001	4013288 179845		10
		<ul style="list-style-type: none"> ● 899/4/1 1x 1/4"x50 ⊕ 851/1 Z PH 1x PH 2x25 ⊕ 855/1 Z PZ 2x PZ 1x25; 5x PZ 2x25; 2x PZ 3x25 ⊕ 867/1 TORX® 3x TX 10x25; 4x TX 15x25; 4x TX 20x25; 4x TX 25x25; 3x TX 30x25; 1x TX 40x25 	

Bit-Check 12 Wood 1

- Držák Rapidaptor s prstencovým magnetem k přidržování dlouhých a těžkých šroubů

Bit-Check 12 Wood 1



Code	EAN		
05057423001	4013288 179876		10
		<ul style="list-style-type: none"> ● 887/4 RR 1x 1/4"x57 ⊕ 855/1 TH PZ 1x PZ 1x25; 2x PZ 2x25; 1x PZ 3x25 ⊕ 851/1 TH PH 1x PH 2x25 ⊕ 867/1 TORX® 1x TX 10x25; 1x TX 15x25; 1x TX 20x25; 1x TX 25x25; 1x TX 30x25; 1x TX 40x25 	

Bit-Check 12 Wood 1 SB



Code	EAN		
05136390001	4013288 214010		1
		<ul style="list-style-type: none"> ● 887/4 RR 1x 1/4"x57 ⊕ 851/1 TH PH 1x PH 2x25 ⊕ 855/1 TH PZ 1x PZ 1x25; 2x PZ 2x25; 1x PZ 3x25 ⊕ 867/1 TORX® 1x TX 10x25; 1x TX 15x25; 1x TX 20x25; 1x TX 25x25; 1x TX 30x25; 1x TX 40x25 	

Bit-Check 12 Wood 2

- Univerzální držák s pouzdrem z nerezové oceli

Bit-Check 12 Wood 2



Code	EAN		
05057422001	4013288 179890		10
		● 899/4/1 1x 1/4"x50	
		+ 851/1 Z PH 1x PH 2x25	
		+ 855/1 Z PZ 1x PZ 1x25; 2x PZ 2x25; 1x PZ 3x25	
		* 867/1 TORX® 1x TX 10x25; 1x TX 15x25; 1x TX 20x25; 1x TX 25x25; 1x TX 30x25; 1x TX 40x25	

Bit-Check 12 Wood 2 SB



Code	EAN		
05136391001	4013288 214027		1
		● 899/4/1 1x 1/4"x50	
		+ 851/1 Z PH 1x PH 2x25	
		+ 855/1 Z PZ 1x PZ 1x25; 2x PZ 2x25; 1x PZ 3x25	
		* 867/1 TORX® 1x TX 10x25; 1x TX 15x25; 1x TX 20x25; 1x TX 25x25; 1x TX 30x25; 1x TX 40x25	

Bit-Check 12 Wood 3

- Bity s přidržovací funkcí pro šrouby s vnitřním čtyřhranem
- 851/1 A: Bity A jsou zvláště tvrdé bity s ostrým profilem, který například u černě vyplněných profilů šroubu bezpečně vylomí barvu a tím zajistí správný přenos síly mezi bitem a šroubem
- Univerzální držák s pouzdrem z nerezové oceli a silným permanentním magnetem

Bit-Check 12 Wood 3



Code	EAN		
05057426001	4013288 190734		10
		● 893/4/1 K 1x 1/4"x50	
		+ 851/1 A PH 1x PH 1x25; 1x PH 2x25; 1x PH 3x25	
		* 867/1 TORX® 1x TX 10x25; 1x TX 15x25; 1x TX 20x25; 1x TX 25x25; 1x TX 30x25; 1x TX 40x25	
		□ 868/1 V 1x # 2x25; 1x # 3x25	



Bit-Check 12 Wood 4

- 851/1 A: Bity A jsou zvláště tvrdé bity s ostrým profilem, který například u černě vyplněných profilů šroubu bezpečně vylomí barvu a tím zajistí správný přenos síly mezi bitem a šroubem
- Univerzální držák s pouzdem z nerezové oceli a silným permanentním magnetem

Bit-Check 12 Wood 4



Code	EAN		
	4013288		
05057427001	190741		10
		●● 893/4/1 K 1x 1/4"x50	
		⊕ 851/1 A PH 2x PH 1x25; 6x PH 2x25; 3x PH 3x25	

Bit-Check 30 Metal 1

- Houževnaté bity, pro univerzální použití
- Univerzální držák s pouzdem z nerezové oceli a silným permanentním magnetem

Bit-Check 30 Metal 1



Code	EAN		
	4013288		
05057434001	179838		10
		●● 899/4/1 1x 1/4"x50	
		⊕ 851/1 Z PH 3x PH 1x25; 3x PH 2x25; 2x PH 3x25	
		⊕ 855/1 Z PZ 3x PZ 1x25; 3x PZ 2x25; 3x PZ 3x25	
		⊕ 867/1 TORX® 1x TX 10x25; 1x TX 15x25; 1x TX 20x25; 1x TX 25x25; 1x TX 30x25; 1x TX 40x25	
		● 800/1 Z 1x 0,6x4,5x25; 1x 1,0x5,5x25; 1x 1,2x6,5x25	
		○ 840/1 Z Hex-Plus 1x 4,0x25; 1x 5,0x25; 1x 6,0x25	

Bit-Check 12 Metal 1



Code	EAN			
	4013288			
05057424001	179883			10
			899/4/1 1x 1/4"x50	
			851/1 Z PH 1x PH 1x25; 1x PH 2x25	
			855/1 Z PZ 1x PZ 1x25; 1x PZ 2x25	
			867/1 TORX® 1x TX 15x25; 1x TX 20x25; 1x TX 25x25; 1x TX 30x25	
			840/1 Z Hex-Plus 1x 3,0x25; 1x 4,0x25; 1x 5,0x25	

Bit-Check 12 Metal 1 SB



Code	EAN			
	4013288			
05136393001	214003			1
			899/4/1 1x 1/4"x50	
			851/1 Z PH 1x PH 1x25; 1x PH 2x25	
			855/1 Z PZ 1x PZ 1x25; 1x PZ 2x25	
			867/1 TORX® 1x TX 15x25; 1x TX 20x25; 1x TX 25x25; 1x TX 30x25	
			840/1 Z Hex-Plus 1x 3,0x25; 1x 4,0x25; 1x 5,0x25	

843 Stupňovité vrtáky, 4-20 mm

9 vrtacích stupňů rostoucích o 2 mm, lze použít pro materiály s tloušťkou do 4,5 mm.

Se srážecem hran pro plechy 1 mm. Vhodný pro šestihran 1/4", vhodný pro držáky podle DIN ISO 1173-D 6,3.

843 Stupňovité vrtáky, 4-20 mm



Code	EAN			
	4013288	mm		
05104672001	117632	75,0		1

844 Jednořezný závitník

Pro řezání metrických závitů. Šestihránná stopka zajišťuje velmi dobrý přenos síly. Jemně přizpůsobená elasticita materiálu zajišťuje dlouhou životnost.

Spolehlivý odvod třísek a malé riziko zkrutu. Šestihran 1/4", vhodný pro držáky podle DIN ISO 1173-D 6,3.

844 Jednořezný závitník



Code	EAN					
	4013288	mm	mm	mm		
05104666001	117571	3,0	10,00	33,0	M 3	1
05104667001	117588	4,0	11,00	35,0	M 4	1
05104668001	117595	5,0	12,50	36,0	M 5	1
05104669001	117601	6,0	18,00	40,0	M 6	1
05104670001	117618	8,0	20,00	40,0	M 8	1
05104671001	117625	10,0	20,00	40,0	M 10	1



888/4/1 K

Univerzální držák Rapidaptor pro bity s připojovacím rozměrem vnějšího šestihranu 1/4". Nemagnetické provedení.

844/7 Sada závitníků



Code	EAN		
05104654001	119278		1
		888/4/1 K 1x 1/4"x50	
		844 1x 3,0x33,0; 1x 4,0x35,0; 1x 5,0x36,0; 1x 6,0x40,0; 1x 8,0x40,0; 1x 10,0x40,0	

845 Jednořezný kuželový záhlubník

Pro zahlubování a odhrocování. Šestihranná stopka zajišťuje velmi dobrý přenos síly.

Zaručuje práci bez chvění a rýhování. Spolehlivý odvod třísek a dlouhá životnost. Šestihran 1/4", vhodný pro držáky podle DIN ISO 1173-D 6,3.

845 Jednořezný kuželový záhlubník



Code	EAN						
05104660001	117519	6,30	21,00	32,0	M 3		1
05104661001	117526	8,30	21,00	32,0	M 4		1
05104662001	117533	10,40	21,00	34,0	M 5		1
05104663001	117540	12,40	21,00	36,0	M 6		1
05104664001	117557	16,50	22,00	40,0	M 8		1
05104665001	117564	20,50	22,00	43,0	M 10		1

816 R

Ruční držák bitů s rychloupínací hlavou Rapidaptor pro bity s připojovacím rozměrem vnějšího šestihranu 1/4".

888/4/1 K

Univerzální držák Rapidaptor pro bity s připojovacím rozměrem vnějšího šestihranu 1/4". Nemagnetické provedení.

845/8 1-drážkový kuželový záhlubník,



Code	EAN		
05104655001	119285		1
		816 R 1x 1/4"x119	
		888/4/1 K 1x 1/4"x50	
		845 1x 6,30x32,0; 1x 8,30x32,0; 1x 10,40x34,0; 1x 12,40x36,0; 1x 16,50x40,0; 1x 20,50x43,0	

846 3-drážkové bity kuželových záhlubníků

Kvalitní bit se 3 drážkami na kuželové zahloubení pro odhroťování, fasetování a zahlubování. Jemně přizpůsobená elasticita materiálu zaručuje dlouhou životnost.

Spolehlivý odvod třísek a malé riziko zkrutu zajišťují příjemnou práci. Část břitu podle normy DIN 335-C, 90° s 3 břity.

Šestihran 1/4", vhodný pro držáky s upnutím podle DIN ISO 1173-D 6,3.

846 3-drážkové bity kuželových záhlubníků



Code	EAN						
05104630001	101440	6,30	20,00	31,0	M 3		1
05104631001	101457	8,30	20,00	31,0	M 4		1
05104632001	101464	10,40	20,00	34,0	M 5		1
05104633001	101471	12,40	20,00	35,0	M 6		1
05104634001	101488	16,50	20,00	40,0	M 8		1
05104635001	101495	20,50	20,00	41,0	M 10		1

816 R

Ruční držák bitů s rychloupínací hlavou Rapidaptor pro bity s připojovacím rozměrem vnějšího šestihranu 1/4".

888/4/1 K

Univerzální držák Rapidaptor pro bity s připojovacím rozměrem vnějšího šestihranu 1/4". Nemagnetické provedení.

846/8 Sada bitů kuželových záhlubníků



Code	EAN			
05104650001	111678			1
		●	816 R 1x 1/4"x119	
		●●	888/4/1 K 1x 1/4"x50	
		●	846 HSS 1x 6,30x31,0; 1x 8,30x31,0; 1x 10,40x34,0; 1x 12,40x35,0; 1x 16,50x40,0; 1x 20,50x41,0	

847 HSS Kombinované závitníky

Kombinovaná sada závitníků pro vrtání, řezání závitů a odhroťování. Z vysoce výkonné oceli (HSS). Jemně přizpůsobená elasticita materiálu zajišťuje dlouhou životnost.

Velmi dobré vlastnosti vystředění, spolehlivý odvod třísek a malé riziko zkrutu zajišťují příjemnou práci. Velmi dobrý přenos síly díky šestihranné stopce. Připojovací rozměr: šestihran 1/4", vhodný pro držáky s upnutím podle DIN ISO 1173-D 6,3.

847 HSS Kombinované závitníky



Code	EAN	●	●	●	●		
05104640001	101501	2,5	12,00	36,0	M 3		1
05104641001	101518	3,3	12,00	39,0	M 4		1
05104642001	101525	4,2	12,00	41,0	M 5		1
05104643001	101532	5,0	12,00	44,0	M 6		1
05104644001	101549	6,8	12,00	51,0	M 8		1
05104645001	101556	8,5	12,00	59,0	M 10		1

888/4/1 K Univerzální držák Rapidaptor

- Nemagnetické provedení

847/7 Sada bitů s kombinovanými závitníky



Code	EAN			
05104651001	111685			1
		●●	888/4/1 K 1x 1/4"x50	
		●	847 HSS 1x 2,5x36,0; 1x 3,3x39,0; 1x 4,2x41,0; 1x 5,0x44,0; 1x 6,8x51,0; 1x 8,5x59,0	

848 HSS Bity se spirálovým vrtákem do kovů

Spirálový bit pro přesné díry do kovu. Z vysoce výkonné oceli (HSS). Jemně přizpůsobená elasticita materiálu zajišťuje dlouhou životnost. Velmi dobrá přesnost vystředěného chodu.

Houževnaté bity zajišťují zvlášť dlouhou životnost. Velmi dobrý přenos síly díky šestihranné stopce.

Připojovací rozměr: šestihran 1/4", vhodný pro držáky s upnutím podle DIN ISO 1173-D 6,3.

848 HSS Bity se spirálovým vrtákem do kovů



Code	EAN	●	●	●			
05104610001	101310	3,0	16,00	38,0			1
05104611001	101327	3,1	18,00	40,0			1
05104612001	101334	3,3	18,00	40,0			1
05104613001	101341	4,0	20,00	44,0			1
05104614001	101358	4,1	20,00	44,0			1
05104615001	101365	4,2	20,00	45,0			1
05104616001	101372	5,0	26,00	50,0			1
05104617001	101389	5,1	26,00	50,0			1
05104618001	101396	6,0	26,00	50,0			1
05104619001	101402	6,8	30,00	50,0			1
05104620001	101419	8,0	32,00	51,0			1
05104621001	101426	8,5	33,00	53,0			1
05104622001	101433	10,0	38,00	54,0			1

849 HSS Bity se spirálovými vrtáky do dřeva

Bity se spirálovými vrtáky pro přesné vrtání do měkkého dřeva, tvrdého dřeva a povrstvených desek bez vytrhávání materiálu. Z vysoce výkonné oceli (HSS).

Šestihránná stopka zajišťuje velmi dobrý přenos síly. Jemně přizpůsobená elasticita materiálu zajišťuje dlouhou životnost. Velmi dobrá přesnost vystředěného chodu. Připojovací rozměr 1/4" vhodný pro držáky podle DIN ISO 1173-D 6,3.

849 HSS Bity se spirálovými vrtáky do dřeva



Code	EAN					
Code	4013288	mm	mm	mm		
05104600001	101259	3,0	32,00	70,0		1
05104601001	101266	4,0	32,00	74,0		1
05104602001	101273	5,0	43,00	85,0		1
05104603001	101280	6,0	45,00	95,0		1
05104604001	101297	8,0	60,00	110,0		1
05104605001	101303	10,0	70,00	120,0		1

848/851/867/19 Bity se spirálovými vrtáky do kovu a sady bitů

19dílná sada spirálových bitů do kovu a sady bitů. Kvalitní bity se spirálovými vrtáky pro přesné díry do kovu. Z vysoce výkonné oceli (HSS). Jemně přizpůsobená elasticita materiálu zajišťuje dlouhou životnost.

Velmi dobrá přesnost vystředěného chodu. Velmi dobrý přenos síly díky šestihránné stopce. Houževnaté bity, pro univerzální použití.

Připojovací rozměr: šestihran 1/4", vhodný pro držáky s upnutím podle DIN ISO 1173-D 6,3. Včetně robustní brašny s popruhem pro bezpečné skladování.

848/851/867/19 Bity se spirálovými vrtáky do kovu a sady bitů



Code	EAN			
Code	4013288			
05104652001	111654			1
			888/4/1 K 1x 1/4"x50	
			851/1 TZ PH 2x PH 1x25; 3x PH 2x25; 1x PH 3x25	
			848 HSS 1x 3,0x38,0; 1x 4,0x44,0; 1x 4,2x45,0; 1x 5,0x50,0; 1x 6,0x50,0; 1x 8,0x51,0	
			867/1 TORX® 1x TX 10x25; 1x TX 15x25; 1x TX 20x25; 1x TX 25x25; 1x TX 30x25; 1x TX 40x25	

849/855/867/18 Bity se spirálovými vrtáky do dřeva a sady bitů

18dílná sada spirálových bitů do kovu a sady bitů. Kvalitní bity se spirálovými vrtáky pro přesné vrtání do měkkého dřeva, tvrdého dřeva a povrstvených desek bez vytrhávání materiálu.

Z vysoce výkonné oceli (HSS). Jemně přizpůsobená elasticita materiálu zajišťuje dlouhou životnost. Velmi dobrá přesnost vystředěného chodu. Velmi dobrý přenos síly díky šestihránné stopce. Univerzální držák Rapidaptor umožňuje bleskovou výměnu bitů bez použití pomocného nářadí.

Připojovací rozměr: šestihran 1/4", vhodný pro držáky s upnutím podle DIN ISO 1173-D 6,3.

849/855/867/18 Bity se spirálovými vrtáky do dřeva a sady bitů



Code	EAN		
Code	4013288		
05104653001	111661		1
			889/4/1 K 1x 1/4"x50
			849 HSS 1x 3,0x70,0; 1x 4,0x74,0; 1x 5,0x85,0; 1x 6,0x95,0; 1x 8,0x110,0
			855/1 TH PZ 2x PZ 1x25; 3x PZ 2x25; 1x PZ 3x25
			867/1 TORX® 1x TX 10x25; 1x TX 15x25; 1x TX 20x25; 1x TX 25x25; 1x TX 30x25; 1x TX 40x25

Sada pro stavbu teras T 1

Kompaktní sada nářadí Wera se 17 nejdůležitějšími šroubovacími nástroji pro šroubování terasových palubek. Bity v nerezovém provedení pro zabránění cizí rzi.

S velmi chytrým držákem bitů, který umožňuje rovnoměrnou hloubku zapuštění hlav šroubů díky variabilnímu omezení hloubky zašroubování a zabraňuje poškození povrchu dřevěných prken díky plstěnému kroužku.

- Vysoce kvalitní 17dílná sada nářadí pro rovnoměrné zapuštění hlav šroubů do dřevěných prken při stavbě teras
- Držák bitů s variabilně nastavitelným omezením hloubky zašroubování a ochranným plstěným kroužkem pro ochranu povrchu
- 15 bitů (TORX®, PH, PZ) z nerezové oceli na ochranu před cizí rzi plus držák bitů z nerezové oceli 3888/4/1 K Rapidaptor
- S identifikátorem nářadí Take it easy: Barevné označení podle profilů a značky velikosti
- Kompaktní skládací pouzdro s kompatibilitou Wera 2go včetně čtyř náhradních plstěných kroužků

Sada pro stavbu teras T 1



Code	EAN			
05134021001	219510			1
		●●	881/4/1 1x 1/4"x90 ¹⁾	
		●●	3888/4/1 K 1x 1/4"x50	
		+	3851/1 TS PH 1x PH 1x25; 1x PH 2x25; 1x PH 3x25	
		+	3855/1 TS PZ 1x PZ 1x25; 2x PZ 2x25; 1x PZ 3x25	
		✦	3867/1 TS TORX® 1x TX 10x25; 1x TX 15x25; 1x TX 20x25; 1x TX 25x25; 1x TX 30x25; 1x TX 40x25	
		✦	3867/1 TS P TORX® 2x TX 25x25	
			9201 4x 27,0	

¹⁾Sadu s 5 náhradními plstěnými kroužky lze objednat pod kódovým číslem 05130003001.

Bit-Check 10 Drywall 1

Bit-Check pro montáže sádkartonu; kvalitní kvalitní držák z hliníku pro práci se sádkartonem; hloubku šroubování lze plynule nastavit a umožňuje zalícované zapuštění šroubů; 9 bitů pro montáž sádkartonu s přizpůsobenou stopkou profilu; délka 25 mm

Bit-Check 10 Drywall 1



Code	EAN			
05136011001	178657			1
		●●	896/4/1 1x 1/4"x50	
		+	851/1 RZ PH 9x PH 2x25	





40-200 Nm



Stavitelné momentové šroubováky řady Krafftform 7400 s rychloupínací hlavou Rapidaptor

Variabilní nastavení utahovacího momentu při zachování maximální přesnosti. Jednoduché nastavení potřebné hodnoty utahovacího momentu bez speciálního nářadí. Dobře čitelná stupnice hodnot. S cvaknutím.

Technologie rychlovýměnného držáku bitů Rapidaptor pro bleskovou výměnu bitů. Neomezený povolovací moment pro povolování pevně utažených šroubů. Vícekomponentní rukojeť Krafftform s tvrdými a měkkými zónami pro vysoké pracovní rychlosti a ochranu dlaně.

Vhodný pro bity s přípojovacím rozměrem vnějšího šestihranu 1/4" podle DIN ISO 1173-C 6,3 a E 6,3 (ISO 1173).

Stavitelné momentové šroubováky (0,1-3,0 Nm) řady Krafftform 7400 s rychloupínací hlavou Rapidaptor



	EAN							
Code	4013288	Art.No.		Nm	Nm	mm	mm	
05074770001 ¹⁾	179012	7430	1/4"	0,10-0,34	0,015	89	142	1
05074772001 ¹⁾	179128	7431	1/4"	0,30-1,00	0,05	89	142	1
05074774001 ¹⁾	179135	7432	1/4"	0,90-1,50	0,05	89	142	1
05074700001	100641	7440	1/4"	0,3-1,2	0,05	105	155	1
05074701001	100658	7441	1/4"	1,2-3,0	0,10	105	155	1

¹⁾Součástí je nasaditelná lupa, umožňující lepší čitelnost stupnice.

Řada pistolových rukojetí Krafftform 7400, stavitelné momentové šroubováky (3,0-8,8 Nm) rychloupínací hlavou Rapidaptor



	EAN							
Code	4013288	Art.No.		Nm	Nm	mm	mm	
05074702001	101730	7442	1/4"	3,0-6,0	0,25	150	100	1
05074705001	119308	7443	1/4"	4,0-8,8	0,40	150	100	1

Stavitelné momentové šroubováky řady Krafftform 7400 ESD (0,1-3,0 Nm) s rychloupínací hlavou Rapidaptor

- Elektrostaticky bezpečný nástroj díky povrchovému odporu <math><10^9</math> ohmů

Stavitelné momentové šroubováky řady Krafftform 7400 ESD (0,1-3,0 Nm) s rychloupínací hlavou Rapidaptor



	EAN							
Code	4013288	Art.No.		Nm	Nm	mm	mm	
05074780001 ¹⁾	179159	7430 ESD	1/4"	0,10-0,34	0,015	89	142	1
05074782001 ¹⁾	179166	7431 ESD	1/4"	0,30-1,00	0,05	89	142	1
05074784001 ¹⁾	179173	7432 ESD	1/4"	0,90-1,50	0,05	89	142	1
05074730001	106964	7440 ESD	1/4"	0,3-1,2	0,05	105	155	1
05074731001	106971	7441 ESD	1/4"	1,2-3,0	0,10	105	155	1

¹⁾Součástí je nasaditelná lupa, umožňující lepší čitelnost stupnice.

Stavitelné momentové šroubováky řady Krafftform 7400 (2,5-29,0 in. lbs.) s rychloupínací hlavou Rapidaptor



	EAN							
Code	4013288	Art.No.		in. lbs.	in. lbs.	mm	mm	
05074710001	102881	7445	1/4"	2,5-11,5	0,5	105	155	1
05074711001	102898	7446	1/4"	11,0-29,0	1,0	105	155	1

Řada pistolových rukojetí Krafftform 7400, stavitelné momentové šroubováky (25,0-55,0 in. lbs.) s rychloupínací hlavou Rapidaptor



	EAN							
Code	4013288	Art.No.		in. lbs.	in. lbs.	mm	mm	
05074712001	102904	7447	1/4"	25,0-55,0	2,5	150	100	1

Stavitelné momentové šroubováky řady Krafftform 7400 ESD (2,5-29,0 in. lbs.) s rychloupínací hlavou Rapidaptor

- Elektrostaticky bezpečný nástroj díky povrchovému odporu <math><10^9</math> ohmů

Stavitelné momentové šroubováky řady Krafftform 7400 ESD (2,5-29,0 in. lbs.) s rychloupínací hlavou Rapidaptor



	EAN							
Code	4013288	Art.No.		in. lbs.	in. lbs.	mm	mm	
05074733001	106988	7445 ESD	1/4"	2,5-11,5	0,5	105	155	1
05074734001	106995	7446 ESD	1/4"	11,0-29,0	1,0	105	155	1

Stavitelné momentové šroubováky řady Krafftform 7400 ESD (0,1-1,0 Nm) s rychloupínací hlavou

- Elektrostaticky bezpečný nástroj díky povrchovému odporu <math><10^9</math> ohmů
- Vhodný pro bity s přípojevacím rozměrem Halfmoon 4 mm nebo HIOS 4 mm

Stavitelné momentové šroubováky řady Krafftform 7400 ESD (0,1-1,0 Nm) s rychloupínací hlavou



	EAN							
Code	4013288	Art.No.	Nm	Nm	mm	mm		
05074786001 ¹⁾	179036	7435 ESD	0,10-0,34	0,015	89	142	5 7/16"	1
05074788001 ¹⁾	179029	7436 ESD	0,30-1,00	0,05	89	142	5 7/16"	1

¹⁾Součástí je nasaditelná lupa, umožňující lepší čitelnost stupnice.

1430 Krafftform Micro ESD Stavitelné momentové šroubováky (0,02-0,11 Nm) s rychloupínací hlavou

- Elektrostaticky bezpečný nástroj díky povrchovému odporu <math><10^9</math> ohmů
- Vhodný pro bity s přípojevacím rozměrem Halfmoon 4 mm nebo HIOS 4 mm
- Použití např. u chytrých telefonů, mobilních telefonů, kamer a elektronických přístrojů

1430 Krafftform Micro ESD Stavitelné momentové šroubováky (0,02-0,11 Nm) s rychloupínací hlavou



	EAN							
Code	4013288	Art.No.	Nm	Nm	mm			
05074802001 ¹⁾	179043	1430 ESD	0,02-0,06	0,0025	141	5 7/16"		1
05074804001 ¹⁾	179104	1431 ESD	0,05-0,11	0,005	141	5 7/16"		1

¹⁾Součástí je nasaditelná lupa, umožňující lepší čitelnost stupnice.

7440/41 Sada momentových šroubováků Kraftform 0,3-3,0 Nm

Sada momentových šroubováků Wera. Dva momentové šroubováky s variabilním nastavením utahovacího momentu při zachování maximální přesnosti.

Jednoduché nastavení potřebné hodnoty utahovacího momentu bez speciálního nářadí. Dobře čitelná stupnice hodnot. Technologie rychlovýměnného držáku bitů Rapidaptor pro bleskovou výměnu bitů.

Neomezený povolovací moment pro povolování pevně utažených šroubů. Vícekomponentní rukojeť Kraftform s tvrdými a měkkými zónami pro vysoké pracovní rychlosti a ochranu dlaně.

Včetně sortimentu bitů v kvalitním a stabilním plastovém kufříku.

7440/41 Sada momentových šroubováků Kraftform 0,3-3,0 Nm



Code	EAN		
05074738001	4013288 112354		1
		<ul style="list-style-type: none"> ● 7400 1x 7440, 1/4", 0,3-1,2 Nm; 1x 7441, 1/4", 1,2-3,0 Nm ⊛ 867/1 TZ TORX® 1x TX 6x25; 1x TX 7x25; 1x TX 8x25; 1x TX 9x25; 1x TX 10x25; 1x TX 15x25; 1x TX 20x25; 1x TX 25x25; 1x TX 30x25 ⊛ 867/1 IP TORX PLUS® 1x 6 IPx25; 1x 7 IPx25; 1x 8 IPx25; 1x 9 IPx25; 1x 10 IPx25; 1x 15 IPx25; 1x 20 IPx25; 1x 25 IPx25; 1x 30 IPx25 ○ 840/1 Z Hex-Plus 1x 2,0x25; 1x 2,5x25; 1x 3,0x25; 1x 4,0x25; 1x 5,0x25; 1x 6,0x25 	

7445/46/47 Sada momentových šroubováků Kraftform 2,5-55,0 in. lbs.



Code	EAN		
05350451001	4013288 167383		1
		<ul style="list-style-type: none"> ● 7400 inch 1x 7445, 1/4", 2,5-11,5 in. lbs; 1x 7446, 1/4", 11,0-29,0 in. lbs ● 7400 Pistolet inch 1x 7447, 25,0-55,0 in. lbs ⊛ 867/1 TZ TORX® 1x TX 6x25; 1x TX 7x25; 1x TX 8x25; 1x TX 9x25; 1x TX 10x25; 1x TX 15x25; 1x TX 20x25; 1x TX 25x25; 1x TX 30x25 ⊛ 867/1 IP TORX PLUS® 1x 6 IPx25; 1x 7 IPx25; 1x 8 IPx25; 1x 9 IPx25; 1x 10 IPx25; 1x 15 IPx25; 1x 20 IPx25; 1x 25 IPx25; 1x 30 IPx25 ○ 840/1 Z Hex-Plus 1x 2,0x25; 1x 2,5x25; 1x 3,0x25; 1x 4,0x25; 1x 5,0x25; 1x 6,0x25 	

7440/41/42 Sada momentových šroubováků Kraftform 0,3-6,0 Nm

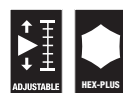

Code	EAN		
05074739001	4013288 113924		1
		<ul style="list-style-type: none"> ● 7400 1x 7440, 1/4", 0,3-1,2 Nm; 1x 7441, 1/4", 1,2-3,0 Nm ● 7400 Pistolet 1x 7442, 3,0-6,0 Nm ⊛ 867/1 TZ TORX® 1x TX 6x25; 1x TX 7x25; 1x TX 8x25; 1x TX 9x25; 1x TX 10x25; 1x TX 15x25; 1x TX 20x25; 1x TX 25x25; 1x TX 30x25 ⊛ 867/1 IP TORX PLUS® 1x 6 IPx25; 1x 7 IPx25; 1x 8 IPx25; 1x 9 IPx25; 1x 10 IPx25; 1x 15 IPx25; 1x 20 IPx25; 1x 25 IPx25; 1x 30 IPx25 ○ 840/1 Z Hex-Plus 1x 2,0x25; 1x 2,5x25; 1x 3,0x25; 1x 4,0x25; 1x 5,0x25; 1x 6,0x25 	

7443/61/9 Montážní set pro systémy kontroly tlaku v pneumatikách

9dílná sada nářadí pro odbornou montáž a demontáž kontrolních systémů tlaku v pneumatikách. S technologií utahovacího momentu pro kontrolované utahování šroubů. Ruční nářadí s vícekomponentní rukojetí Krafftform pro vysoké pracovní rychlosti při současně vysoké ergonomii.

Dva přednastavené nástroje pro spojení převlečné matice se šroubem a sešroubování tělesa snímače s ventilkem. Nastavitelná pistolová rukojeť Krafftform pro utahovací momenty od 4,0 do 8,8 Nm. Dva TX bity s přidržovací funkcí, adaptér na ořechy, dvě ořechy plus přidržovač ventilků (k použití do 4,5 Nm). Mimo jiné vhodné pro kontrolní systémy tlaku v pneumatikách od Schrader®, Alligator®, VDO®.

7443/61/9 Montážní set pro systémy kontroly tlaku v pneumatikách



Code	EAN		
05074745001	4013288 168818		1
		7400 vor 1x 7461, 1,2 Nm	
		7400 Pistole 1x 7443, 4,0-8,8 Nm	
		300 TX 1x TX 10x1,4	
		870/1 1x 1/4"x25 ¹⁾	
		790 A/50 1x 11,0x50,0; 1x 12,0x50,0	
		867/4 TORX® HF 1x TX 15x50; 1x TX 20x50	
		327 1x 32	

¹⁾S kuličkou, pro ručně poháněné nástrčkové klíče

7443/12 Montážní souprava pro systémy sledování tlaku v pneumatikách

12dílná sada nářadí pro odbornou montáž a demontáž kontrolních systémů tlaku v pneumatikách. S technologií utahovacího momentu pro kontrolované utahování šroubů. Ruční nářadí s vícekomponentní rukojetí Krafftform pro vysoké pracovní rychlosti při současně vysoké ergonomii. Pět přednastavených nástrojů pro spojení převlečné matice se šroubem a sešroubování tělesa snímače s ventilkem.

Dva přednastavené šroubováky ventilků s utahovacím momentem 0,25 Nm a 0,45 Nm. Nastavitelná pistolová rukojeť Krafftform pro utahovací momenty od 4,0 do 8,8 Nm. Vhodné pro všechny běžné kontrolní systémy tlaku v pneumatikách. Bezpečné šroubování díky jednoznačnému barevnému označení nastavených hodnot utahovacích momentů (Beru/Huf®: TX 10 žlutá barva, 1,25 Nm; Schrader®: TX 10 zelená barva, 1,4 Nm; Cup®/RTS®: TX 20 šedá barva, 2,0 Nm). Momentový šroubovák přednastavený na 3,3 Nm utahuje jak převlečnou matici, tak i spojovací šroub snímačů systému Alligator. Součástí sady navíc: adaptér na ořechy, dva bity, přidržovač ventilků (k použití do 4,5 Nm).

7443/12 Montážní souprava pro systémy sledování tlaku v pneumatikách

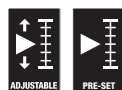

Code	EAN		
05074746001	4013288 178404		1
		7400 Pistole 1x 7443, 4,0-8,8 Nm	
		7400 vor 1x 7464, 3,3 Nm	
		300 TX 1x TX 10x1,25; 1x TX 10x1,4	
		790 A/50 1x 11,0x50,0; 1x 12,0x50,0	
		867/4 TORX® HF 1x TX 15x50; 1x TX 20x50	
		870/1 1x 1/4"x25 ¹⁾	
		300 V 1x 0,25; 1x 0,45	
		327 1x 32	

¹⁾S kuličkou, pro ručně poháněné nástrčkové klíče

Řada 7400 – momentové šroubováky Kraftform, přednastavené, nastavitelné (0,1-1,5 Nm) s rychloupínací hlavou Rapidaptor, velikost rukojeti 89 mm

Momentový šroubovák Wera. S pevně přednastaveným utahovacím momentem na nejmenší hodnotu na stupnici. Pro všechny práce, u kterých je vyžadován konstantní utahovací moment a opakovaná přesnost.

Hodnota utahovacího momentu se může pomocí speciálního nástroje měnit v rámci rozsahu měření (rekalibrační sada, objednávka pod kódem 05137003001). Poté zkontrolujte nastavenou hodnotu běžným zkušebním přístrojem utahovacích momentů. Neomezený povolovací moment pro povolování pevně utažených šroubů. Technologie rychlé výměny Rapidaptor pro bleskovou výměnu bitů.

Vhodný pro bity s přípojovacím rozměrem vnějšího šestihranu 1/4" podle DIN ISO 1173-C 6,3 a E 6,3 (ISO 1173).

Vícekomponentní rukojeť Kraftform s tvrdými a měkkými zónami pro vysoké pracovní rychlosti a ochranu dlaně.

Vezměte na vědomí: 1 Ncm = 0,01 Nm.

Řada 7400 – momentové šroubováky Kraftform, přednastavené, nastavitelné (0,1-1,5 Nm) s rychloupínací hlavou Rapidaptor, velikost rukojeti 89 mm



Code	EAN	Art.No.						
				Nm	Nm	mm	mm	
05074790001	179395	7450	1/4"	0,1	0,1-0,34	89	133	1
05074792001	179203	7451	1/4"	0,3	0,3-1,0	89	133	1
05074794001	179197	7452	1/4"	0,9	0,9-1,5	89	133	1

Řada 7400 – momentové šroubováky Kraftform, přednastavené, nastavitelné (0,3 – 3,0 Nm) s rychloupínací hlavou Rapidaptor, velikost rukojeti 105 mm

Momentový šroubovák Wera. S pevně přednastaveným utahovacím momentem na nejmenší hodnotu na stupnici. Pro všechny práce, u kterých je vyžadován konstantní utahovací moment a opakovaná přesnost.

Hodnota utahovacího momentu se může pomocí speciálního nástroje měnit v rámci rozsahu měření (rekalibrační sada, objednávka pod kódem 05137001001). Poté zkontrolujte nastavenou hodnotu běžným zkušebním přístrojem utahovacích momentů. Neomezený povolovací moment pro povolování pevně utažených šroubů. Technologie rychlé výměny Rapidaptor pro bleskovou výměnu bitů.

Vhodný pro bity s přípojovacím rozměrem vnějšího šestihranu 1/4" podle DIN ISO 1173-C 6,3 a E 6,3 (ISO 1173).

Vícekomponentní rukojeť Kraftform s tvrdými a měkkými zónami pro vysoké pracovní rychlosti a ochranu dlaně.

Vezměte na vědomí: 1 Ncm = 0,01 Nm.

Řada 7400 – momentové šroubováky Kraftform, přednastavené, nastavitelné (0,3 – 3,0 Nm) s rychloupínací hlavou Rapidaptor, velikost rukojeti 105 mm



Code	EAN	Art.No.						
				Nm	Nm	mm	mm	
05074715001	102911	7460	1/4"	0,3	0,3-1,2	105	155	1
05074716001	102928	7461	1/4"	1,2	1,2-3,0	105	155	1

Pistolová rukojeť Krafftform 7400, přednastavené stavitelné momentové šroubováky (3,0-8,8 Nm) s rychloupínací hlavou Rapidaptor

Momentový šroubovák Wera. Pistolová rukojeť Krafftform pro přenos zvlášť vysokých utahovacích momentů, vícekomponentní pro vysoké pracovní rychlosti a zvlášť ergonomické šroubování. S pevně přednastaveným utahovacím momentem na nejmenší hodnotu na stupnici. Pro všechny práce, u kterých je vyžadován konstantní utahovací moment a opakovaná přesnost. Hodnota utahovacího momentu se může měnit v rámci rozsahu měření pomocí speciálního nástroje (rekalibrační sada, objednávka pod kódem 05137002001).

Poté zkontrolujte nastavenou hodnotu běžným zkušebním přístrojem utahovacích momentů. Neomezený povolovací moment pro povolování pevně utažených šroubů. Technologie rychlé výměny Rapidaptor pro bleskovou výměnu bitů.

Vhodný pro bity s přípojovacím rozměrem vnějšího šestihranu 1/4" podle DIN ISO 1173-C 6,3 a E 6,3 (ISO 1173). Vícekomponentní rukojeť Krafftform s tvrdými a měkkými zónami pro vysoké pracovní rychlosti a ochranu dlaně. Vhodný pro bity s přípojovacím rozměrem vnějšího šestihranu 1/4" podle DIN ISO 1173-C 6,3 a E 6,3 (ISO 1173).

Vezměte na vědomí: 1 Ncm = 0,01 Nm.

Pistolová rukojeť Krafftform 7400, přednastavené stavitelné momentové šroubováky (3,0-8,8 Nm) s rychloupínací hlavou Rapidaptor



	EAN						
Code	4013288	Art.No.		Nm	Nm	mm	mm
05074717001	102935	7462	1/4"	3,0	3,0-6,0	150	100
05074728001	156167	7463	1/4"	4,0	4,0-8,8	150	100

Řada 7400 ESD – momentové šroubováky Krafftform, přednastavené, nastavitelné (0,1-1,5 Nm) s rychloupínací hlavou Rapidaptor, velikost rukojeti 89 mm

Momentový šroubovák Wera. Bezpečná ochrana před elektrostatickou energií a před případnými škodami. S pevně přednastaveným utahovacím momentem na nejmenší hodnotu na stupnici. Pro všechny práce, u kterých je vyžadován konstantní utahovací moment a opakovaná přesnost.

Hodnota utahovacího momentu se může měnit v rámci rozsahu měření pomocí speciálního nástroje (rekalibrační sada, objednávka pod kódem 05137003001).

Poté zkontrolujte nastavenou hodnotu běžným zkušebním přístrojem utahovacích momentů. Technologie rychlé výměny Rapidaptor pro bleskovou výměnu bitů.

Neomezený povolovací moment pro povolování pevně utažených šroubů. Vícekomponentní rukojeť Krafftform s tvrdými a měkkými zónami pro vysoké pracovní rychlosti a ochranu dlaně. Vhodný pro bity s přípojovacím rozměrem vnějšího šestihranu 1/4" podle DIN ISO 1173-C 6,3 a E 6,3 (ISO 1173).

Vezměte na vědomí: 1 Ncm = 0,01 Nm.

- Elektrostaticky bezpečný nástroj díky povrchovému odporu $\leq 10^9$ ohmů

Řada 7400 ESD – momentové šroubováky Krafftform, přednastavené, nastavitelné (0,1-1,5 Nm) s rychloupínací hlavou Rapidaptor, velikost rukojeti 89 mm



	EAN							
Code	4013288	Art.No.		Nm	Nm	mm	mm	
05074820001	179210	7450 ESD	1/4"	0,1	0,1-0,34	89	133	
05074822001	179470	7451 ESD	1/4"	0,3	0,3-1,0	89	133	
05074824001	179227	7452 ESD	1/4"	0,9	0,9-1,5	89	133	

Řada 7400 ESD – momentové šroubováky Krafftform, přednastavené, nastavitelné (0,1-1,5 Nm) s rychloupínací hlavou Rapidaptor, velikost rukojeti 105 mm

Momentový šroubovák Wera. Bezpečná ochrana před elektrostatickou energií a před případnými škodami. S pevně přednastaveným utahovacím momentem na nejmenší hodnotu na stupnici. Pro všechny práce, u kterých je vyžadován konstantní utahovací moment a opakovaná přesnost. Hodnota utahovacího momentu se může měnit v rámci rozsahu měření pomocí speciálního nástroje (rekalibrační sada, objednávka pod kódem 05137001001).

Poté zkontrolujte nastavenou hodnotu běžným zkušebním přístrojem utahovacích momentů. Neomezený povolovací moment pro povolování pevně utažených šroubů. Technologie rychlé výměny Rapidaptor pro bleskovou výměnu bitů.

Vhodný pro bity s přípojovacím rozměrem vnějšího šestihranu 1/4" podle DIN ISO 1173-C 6,3 a E 6,3 (ISO 1173).

Vícekomponentní rukojeť Krafftform s tvrdými a měkkými zónami pro vysoké pracovní rychlosti a ochranu dlaně.

Vezměte na vědomí: 1 Ncm = 0,01 Nm.

- Elektrostaticky bezpečný nástroj díky povrchovému odporu $\leq 10^9$ ohmů

Řada 7400 ESD – momentové šroubováky Krafftform, přednastavené, nastavitelné (0,1-1,5 Nm) s rychloupínací hlavou Rapidaptor, velikost rukojeti 105 mm



	EAN							
Code	4013288	Art.No.		Nm	Nm	mm	mm	
05074840001	179487	7460 ESD	1/4"	0,3	0,3-1,2	105	155	1
05074842001	179098	7461 ESD	1/4"	1,2	1,2-3,0	105	155	1

Stavitelné momentové šroubováky řady Krafftform 7400 Imperial (2,5-29,0 in. lbs.) s rychloupínací hlavou Rapidaptor, velikost rukojeti 105 mm

Momentový šroubovák Wera. S pevně přednastaveným utahovacím momentem na nejmenší hodnotu na stupnici. Pro všechny práce, u kterých je vyžadován konstantní utahovací moment a opakovaná přesnost. Hodnota utahovacího momentu se může pomocí speciálního nástroje měnit v rámci rozsahu měření (rekalibrační sada, objednávka pod kódem 05137001001).

Poté zkontrolujte nastavenou hodnotu běžným zkušebním přístrojem utahovacích momentů. Neomezený povolovací moment pro povolování pevně utažených šroubů. Technologie rychlé výměny Rapidaptor pro bleskovou výměnu bitů.

Vhodný pro bity s přípojovacím rozměrem vnějšího šestihranu 1/4" podle DIN ISO 1173-C 6,3 a E 6,3 (ISO 1173). Vícekomponentní rukojeť Krafftform s tvrdými a měkkými zónami pro vysoké pracovní rychlosti a ochranu dlaně.

Vezměte na vědomí: 1 Ncm = 0,01 Nm.

Stavitelné momentové šroubováky řady Krafftform 7400 Imperial (2,5-29,0 in. lbs.) s rychloupínací hlavou Rapidaptor, velikost rukojeti 105 mm



	EAN							
Code	4013288	Art.No.		in. lbs.	in. lbs.	mm	mm	
05074720001	102942	7465	1/4"	2,5	2,5-11,5	105	155	1
05074722001	103116	7466	1/4"	11,0	11,0-29,0	105	155	1

Pistolová rukojeť Krafftform 7400 Imperial, přednastavené stavitelné momentové šroubováky (25,0-55,0 in. lbs.) s rychloupínací hlavou Rapidaptor

Momentový šroubovák Wera. Pistolová rukojeť Krafftform pro přenos zvláště vysokých utahovacích momentů, vícekomponentní pro vysoké pracovní rychlosti a zvláště ergonomické šroubování. S pevně přednastaveným utahovacím momentem na nejmenší hodnotu na stupnici. Pro všechny práce, u kterých je vyžadován konstantní utahovací moment a opakovaná přesnost.

Hodnota utahovacího momentu se může měnit v rámci rozsahu měření pomocí speciálního nástroje (rekalibrační sada, objednávka pod kódem 05137002001).

Poté zkontrolujte nastavenou hodnotu běžným zkušebním přístrojem utahovacích momentů. Neomezený povolovací moment pro povolování pevně utažených šroubů. Technologie rychlé výměny Rapidaptor pro bleskovou výměnu bitů.

Vhodný pro bity s přípojovacím rozměrem vnějšího šestihranu 1/4" podle DIN ISO 1173-C 6,3 a E 6,3 (ISO 1173). Vícekomponentní rukojeť Krafftform s tvrdými a měkkými zónami pro vysoké pracovní rychlosti a ochranu dlaně. Vhodný pro bity s přípojovacím rozměrem vnějšího šestihranu 1/4" podle DIN ISO 1173-C 6,3 a E 6,3 (ISO 1173).

Vezměte na vědomí: 1 Ncm = 0,01 Nm.

Pistolová rukojeť Krafftform 7400 Imperial, přednastavené stavitelné momentové šroubováky (25,0-55,0 in. lbs.) s rychloupínací hlavou Rapidaptor



	EAN							
Code	4013288	Art.No.		in. lbs.	in. lbs.	mm	mm	
05074721001	102959	7467	1/4"	25,0	25,0-55,0	150	100	1

Stavitelné momentové šroubováky řady Krafftform 7400 ESD (0,1-1,0 Nm) s rychloupínací hlavou

Momentový šroubovák Wera. Bezpečná ochrana před elektrostatickou energií a před případnými škodami. S pevně přednastaveným utahovacím momentem na nejmenší hodnotu na stupnici. Pro všechny práce, u kterých je vyžadován konstantní utahovací moment a opakovaná přesnost. Hodnota utahovacího momentu se může měnit v rámci rozsahu měření pomocí speciálního nástroje (rekalibrační sada, objednávka pod kódem 05137003001).

Poté zkontrolujte nastavenou hodnotu běžným zkušebním přístrojem utahovacích momentů. S rychloupínací hlavou pro rychlou výměnu bitů. Neomezený povolovací moment pro povolování pevně utažených šroubů.

Vícekomponentní rukojeť Krafftform s tvrdými a měkkými zónami pro vysoké pracovní rychlosti a ochranu dlaně. Vhodný pro bity s přípojovacím rozměrem Halfmoon 4 mm (řada Wera 9) a HIOS 4 mm (řada Wera 21).

Vezměte na vědomí: 1 Ncm = 0,01 Nm.

- Elektrostaticky bezpečný nástroj díky povrchovému odporu $\leq 10^9$ ohmů
- Vhodný pro bity s přípojovacím rozměrem Halfmoon 4 mm nebo HIOS 4 mm

Stavitelné momentové šroubováky řady Krafftform 7400 ESD (0,1-1,0 Nm) s rychloupínací hlavou



	EAN							
Code	4013288	Art.No.		Nm	Nm	mm	mm	
05074826001	179067	7455 ESD	0,1	0,1-0,34	89	138	5 1/4"	1
05074828001	179050	7456 ESD	0,3	0,3-1,0	89	138	5 1/4"	1

1460 ESD Kraffform Micro stavitelné momentové šroubováky (0,02-0,11 Nm) s rychloupínací hlavou

S pevně přednastaveným utahovacím momentem na nejmenší hodnotu na stupnici. Pro všechny práce, u kterých je vyžadován konstantní utahovací moment a opakovaná přesnost. Hodnota utahovacího momentu se může měnit v rámci rozsahu měření pomocí speciálního nástroje 05137004001.

Kompaktní systém rukojetí/výměnných čepelí pro šroubování s předepsaným utahovacím momentem.

Momentový šroubovák Kraffform Micro ESD je ideální pro šroubování s předepsaným utahovacím momentem u dílů ohrožených elektrostatickým výbojem. Vhodné pro upínání bitů s přípojovacím rozměrem Halfmoon 4 mm (řada Wera 9) a bitů s přípojovacím rozměrem HIOS 4 mm (řada Wera 21). S ochranou proti manipulaci.

Při dosažení nastaveného utahovacího momentu lze zřetelně slyšet a cítit klapnutí. Opakovaná přesnost je zaručena na 100 %. Neomezený manuální povolovací moment.

Elektrický povrchový odpor $\leq 10^9$ ohmů pro bezpečnou ochranu před elektrostatickou energií. Vyrobeno podle normy DIN EN 61340-5-1. Systém rukojetí/výměnných čepelí pro bleskurychlou výměnu čepelí. Rukojeť Kraffform Micro s otočnou krytkou a rychloběžnou zónou pro bleskové šroubování, již žádné časové náročné přechytávání.

Silová zóna s integrovanými měkkými zónami k přenosu vysokých momentů při uvolňování a utahování. Přesná zóna přímo nad čepelí pro správný úhel otočení při seřizování.

Velmi rychlá fixace bitů: Bit jednoduše zasunout do uchycení, samočinné zablokování, bezpečně upevnění. K výměně bitu jednoduše posuňte pouzdro dopředu a vyjměte bit. Volně otočné ovládací pouzdro k jednoduchému vedení nástroje během šroubování. Bity vhodné pro ručně a strojově ovládané šroubování s elektrickými šroubováky (mj. HIOS, Delvo, Sehan).

Použití např. u chytrých telefonů, mobilních telefonů, kamer, elektronických přístrojů, v dentálních laboratořích a zubařských ordinacích.

Vezměte na vědomí: 1 Ncm = 0,01 Nm.

- Elektrostaticky bezpečný nástroj díky povrchovému odporu $\leq 10^9$ ohmů
- Vhodný pro uchycení bitů s přípojovacím rozměrem Halfmoon 4 mm a HIOS 4 mm
- Použití např. u chytrých telefonů, mobilních telefonů, kamer a elektronických přístrojů

1460 ESD Kraffform Micro stavitelné momentové šroubováky (0,02-0,11 Nm) s rychloupínací hlavou



	EAN							
Code	4013288	Art.No.	Nm	Nm	mm			
0507480001	168351	1460 ESD	0,035	0,02-0,06	131	5 1/4"		1
0507481001	179463	1461 ESD	0,050	0,05-0,11	131	5 1/4"		1

Řada 7400 – momentové šroubováky Kraffform s pevně přednastavenou hodnotou měření podle zadání zákazníka, velikost rukojeti 89 mm

Momentový šroubovák Wera. S pevně přednastavenou hodnotou utahovacího momentu podle zadání zákazníka.

Pro všechny práce, u kterých je vyžadován konstantní utahovací moment a opakovaná přesnost.

Hodnota utahovacího momentu se může pomocí speciálního nástroje měnit v rámci rozsahu měření (rekalibrační sada, objednávka pod kódem 05137003001).

Poté zkontrolujte nastavenou hodnotu běžným zkušebním přístrojem utahovacích momentů. Neomezený povolovací moment pro povolování pevně utažených šroubů.

Technologie rychlé výměny Rapidaptor pro bleskovou výměnu bitů. Vhodný pro bity s přípojovacím rozměrem vnějšího šestihranu 1/4" podle DIN ISO 1173-C 6,3 a E 6,3 (ISO 1173).

Vícekomponentní rukojeť Kraffform s tvrdými a měkkými zónami pro vysoké pracovní rychlosti a ochranu dlaně.

Vezměte na vědomí: 1 Ncm = 0,01 Nm.

Řada 7400 – momentové šroubováky Kraffform s pevně přednastavenou hodnotou měření podle zadání zákazníka, velikost rukojeti 89 mm



	EAN							
Code	4013288	Art.No.	Nm	mm	mm			
05074790010	188106	7450	1/4"	0,1-0,34	89	133	5 1/4"	1
05074792010	188113	7451	1/4"	0,3-1,0	89	133	5 1/4"	1
05074794010	188137	7452	1/4"	0,9-1,5	89	133	5 1/4"	1

Řada 7400 – momentové šroubováky Kraftform s pevně přednastavenou hodnotou měření podle zadání zákazníka, velikost rukojeti 105 mm

Momentový šroubovák Wera. S pevně přednastavenou hodnotou utahovacího momentu podle zadání zákazníka.

Pro všechny práce, u kterých je vyžadován konstantní utahovací moment a opakovaná přesnost.

Hodnota utahovacího momentu se může pomocí speciálního nástroje měnit v rámci rozsahu měření (rekalibrační sada, objednávka pod kódem 05137001001).

Poté zkontrolujte nastavenou hodnotu běžným zkušebním přístrojem utahovacích momentů. Neomezený povolovací moment pro povolování pevně utažených šroubů. Technologie rychlé výměny Rapidaptor pro bleskovou výměnu bitů.

Vhodný pro bity s přípojovacím rozměrem vnějšího šestihranu 1/4" podle DIN ISO 1173-C 6,3 a E 6,3 (ISO 1173).

Vícekomponentní rukojeť Kraftform s tvrdými a měkkými zónami pro vysoké pracovní rychlosti a ochranu dlaně.

Vezměte na vědomí: 1 Ncm = 0,01 Nm.

- Pevně přednastavený momentový šroubovák podle zadání zákazníka s rychloupínací hlavou Rapidaptor
- Přestavitelné jen pomocí speciálního nástroje
- Pro bity s přípojovacím rozměrem vnějšího šestihranu 1/4"
- Signál pro uvolnění při dosažení nastavené hodnoty
- Vícekomponentní rukojeť Kraftform pro vysoké pracovní rychlosti

Řada 7400 – momentové šroubováky Kraftform s pevně přednastavenou hodnotou měření podle zadání zákazníka, velikost rukojeti 105 mm



	EAN							
Code	4013288	Art.No.	Nm	mm	mm			
05074715010	188144	7460	1/4"	0,3-1,2	105	155	6"	1
05074716010	188151	7461	1/4"	1,2-3,0	105	155	6"	1

Řada 7400 – momentové šroubováky Kraftform s pevně přednastavenou hodnotou měření podle zadání zákazníka, pistolová rukojeť

Momentový šroubovák Wera. Pistolová rukojeť Kraftform pro přenos zvlášť vysokých utahovacích momentů, vícekomponentní pro vysoké pracovní rychlosti a zvlášť ergonomické šroubování.

S pevně přednastavenou hodnotou utahovacího momentu podle zadání zákazníka.

Pro všechny práce, u kterých je vyžadován konstantní utahovací moment a opakovaná přesnost.

Hodnota utahovacího momentu se může měnit v rámci rozsahu měření pomocí speciálního nástroje (rekalibrační sada, objednávka pod kódem 05137002001).

Poté zkontrolujte nastavenou hodnotu běžným zkušebním přístrojem utahovacích momentů.

Technologie rychlé výměny Rapidaptor pro bleskovou výměnu bitů. Neomezený povolovací moment pro povolování pevně utažených šroubů.

Vícekomponentní rukojeť Kraftform s tvrdými a měkkými zónami pro vysoké pracovní rychlosti a ochranu dlaně.

Vezměte na vědomí: 1 Ncm = 0,01 Nm.

Řada 7400 – momentové šroubováky Kraftform s pevně přednastavenou hodnotou měření podle zadání zákazníka, pistolová rukojeť



	EAN							
Code	4013288	Art.No.	Nm	mm	mm			
05074717010	188168	7462	1/4"	3,0-6,0	150	100	6"	1
05074728010	188199	7463	1/4"	4,0-8,8	150	100	6"	1

Řada 7400 ESD – momentové šroubováky Kraftform s pevně přednastavenou hodnotou měření podle zadání zákazníka, velikost rukojeti 89 mm

Momentový šroubovák Wera. Bezpečná ochrana před elektrostatickou energií a před případnými škodami.

S pevně přednastavenou hodnotou utahovacího momentu podle zadání zákazníka. Pro všechny práce, u kterých je vyžadován konstantní utahovací moment a opakovaná přesnost. Hodnota utahovacího momentu se může měnit v rámci rozsahu měření pomocí speciálního nástroje (rekalibrační sada, objednávka pod kódem 05137003001).

Poté zkontrolujte nastavenou hodnotu běžným zkušebním přístrojem utahovacích momentů.

Neomezený povolovací moment pro povolování pevně utažených šroubů.

Technologie rychlé výměny Rapidaptor pro bleskovou výměnu bitů. Vhodný pro bity s přípojovacím rozměrem vnějšího šestihranu 1/4" podle DIN ISO 1173-C 6,3 a E 6,3 (ISO 1173). Vícekomponentní rukojeť Kraftform s tvrdými a měkkými zónami pro vysoké pracovní rychlosti a ochranu dlaně.

Vezměte na vědomí: 1 Ncm = 0,01 Nm.

- Elektrostaticky bezpečný nástroj díky povrchovému odporu $\leq 10^9$ ohmů

Řada 7400 ESD – momentové šroubováky Kraftform s pevně přednastavenou hodnotou měření podle zadání zákazníka, velikost rukojeti 89 mm



	EAN							
Code	4013288	Art.No.		Nm	mm	mm		
05074820010	188205	7450 ESD	1/4"	0,1-0,34	89	133	5 1/4"	1
05074822010	188212	7451 ESD	1/4"	0,3-1,0	89	133	5 1/4"	1
05074824010	188229	7452 ESD	1/4"	0,9-1,5	89	133	5 1/4"	1

Řada 7400 ESD – momentové šroubováky Kraftform s pevně přednastavenou hodnotou měření podle zadání zákazníka, velikost rukojeti 105 mm

Momentový šroubovák Wera. Bezpečná ochrana před elektrostatickou energií a před případnými škodami.

S pevně přednastavenou hodnotou utahovacího momentu podle zadání zákazníka. Pro všechny práce, u kterých je vyžadován konstantní utahovací moment a opakovaná přesnost.

Hodnota utahovacího momentu se může měnit v rámci rozsahu měření pomocí speciálního nástroje (rekalibrační sada, objednávka pod kódem 05137001001). Poté zkontrolujte nastavenou hodnotu běžným zkušebním přístrojem utahovacích momentů. T

echnologie rychlé výměny Rapidaptor pro bleskovou výměnu bitů. Neomezený povolovací moment pro povolování pevně utažených šroubů.

Vícekomponentní rukojeť Kraftform s tvrdými a měkkými zónami pro vysoké pracovní rychlosti a ochranu dlaně.

Vhodný pro bity s přípojovacím rozměrem vnějšího šestihranu 1/4" podle DIN ISO 1173-C 6,3 a E 6,3 (ISO 1173).

Vezměte na vědomí: 1 Ncm = 0,01 Nm.

- Elektrostaticky bezpečný nástroj díky povrchovému odporu $\leq 10^9$ ohmů

Řada 7400 ESD – momentové šroubováky Kraftform s pevně přednastavenou hodnotou měření podle zadání zákazníka, velikost rukojeti 105 mm



	EAN							
Code	4013288	Art.No.		Nm	mm	mm		
05074840010	188236	7460 ESD	1/4"	0,3-1,2	105	133	6"	1
05074842010	188243	7461 ESD	1/4"	1,2-3,0	105	155	6"	1

Řada 7400 Imperial – momentové šroubováky Krafftform s pevně přednastavenou hodnotou měření podle zadání zákazníka, velikost rukojeti 105 mm

Momentový šroubovák Wera. S pevně přednastavenou hodnotou utahovacího momentu podle zadání zákazníka.

Pro všechny práce, u kterých je vyžadován konstantní utahovací moment a opakovaná přesnost.

Hodnota utahovacího momentu se může pomocí speciálního nástroje měnit v rámci rozsahu měření (rekalibrační sada, objednávka pod kódem 05137001001). Poté zkontrolujte nastavenou hodnotu běžným zkušebním přístrojem utahovacích momentů.

Neomezený povolovací moment pro povolování pevně utažených šroubů. Technologie rychlé výměny Rapidaptor pro bleskovou výměnu bitů.

Vhodný pro bity s připojovacím rozměrem vnějšího šestihranu 1/4" podle DIN ISO 1173-C 6,3 a E 6,3 (ISO 1173).

Vícekomponentní rukojeť Krafftform s tvrdými a měkkými zónami pro vysoké pracovní rychlosti a ochranu dlaně.

Vezměte na vědomí: 1 Ncm = 0,01 Nm.

Řada 7400 Imperial – momentové šroubováky Krafftform s pevně přednastavenou hodnotou měření podle zadání zákazníka, velikost rukojeti 105 mm



	EAN							
Code	4013288	Art.No.		in. lbs.	mm	mm		
05074720010	188250	7465	1/4"	2,5-11,5	105	155	6"	1
05074722010	188267	7466	1/4"	11,0-29,0	105	155	6"	1

Řada 7400 Imperial – momentové šroubováky Krafftform s pevně přednastavenou hodnotou měření podle zadání zákazníka, pistolová rukojeť

Momentový šroubovák Wera. Pistolová rukojeť Krafftform pro přenos zvlášť vysokých utahovacích momentů, vícekomponentní pro vysoké pracovní rychlosti a zvlášť ergonomické šroubování.

S pevně přednastavenou hodnotou utahovacího momentu podle zadání zákazníka. Pro všechny práce, u kterých je vyžadován konstantní utahovací moment a opakovaná přesnost.

Hodnota utahovacího momentu se může měnit v rámci rozsahu měření pomocí speciálního nástroje (rekalibrační sada, objednávka pod kódem 05137002001). Poté zkontrolujte nastavenou hodnotu běžným zkušebním přístrojem utahovacích momentů.

Technologie rychlé výměny Rapidaptor pro bleskovou výměnu bitů. Neomezený povolovací moment pro povolování pevně utažených šroubů.

Vícekomponentní rukojeť Krafftform s tvrdými a měkkými zónami pro vysoké pracovní rychlosti a ochranu dlaně.

Vezměte na vědomí: 1 Ncm = 0,01 Nm.

Řada 7400 Imperial – momentové šroubováky Krafftform s pevně přednastavenou hodnotou měření podle zadání zákazníka, pistolová rukojeť



	EAN							
Code	4013288	Art.No.		in. lbs.	mm	mm		
05074721010	188274	7467	1/4"	25,0-55,0	150	100	6"	1

Řada 7400 ESD – momentové šroubováky Kraftform s pevně přednastavenou hodnotou měření podle zadání zákazníka, s rychloupínací hlavou

Momentový šroubovák Wera. Bezpečná ochrana před elektrostatickou energií a před případnými škodami.

S pevně přednastavenou hodnotou utahovacího momentu podle zadání zákazníka. Pro všechny práce, u kterých je vyžadován konstantní utahovací moment a opakovaná přesnost.

Hodnota utahovacího momentu se může měnit v rámci rozsahu měření pomocí speciálního nástroje 05137003001. Poté zkontrolujte nastavenou hodnotu běžným zkušebním přístrojem utahovacích momentů.

Technologie rychlé výměny Rapidaptor pro bleskovou výměnu bitů. Neomezený povolovací moment pro povolování pevně utažených šroubů.

Vícekomponentní rukojeť Kraftform s tvrdými a měkkými zónami pro vysoké pracovní rychlosti a ochranu dlaně.

Vhodný pro bity s přípojovacím rozměrem Halfmoon 4 mm (řada Wera 9) a HIOS 4 mm (řada Wera 21).

Vezměte na vědomí: 1 Ncm = 0,01 Nm.

- Elektrostaticky bezpečný nástroj díky povrchovému odporu $\leq 10^9$ ohmů
- Vhodný pro bity s přípojovacím rozměrem Halfmoon 4 mm nebo HIOS 4 mm

Řada 7400 ESD – momentové šroubováky Kraftform s pevně přednastavenou hodnotou měření podle zadání zákazníka, s rychloupínací hlavou



	EAN							
Code	4013288	Art.No.	Nm	mm	mm			
05074826010	188281	7455 ESD	0,1-0,34	89	138	5 1/4"		1
05074828010	188298	7456 ESD	0,3-1,0	89	138	5 1/4"		1

1460 ESD Kraftform Micro momentové šroubováky Kraftform s pevně přednastavenou hodnotou měření podle zadání zákazníka, s rychloupínací hlavou

S pevně přednastavenou hodnotou utahovacího momentu podle zadání zákazníka. Hodnota utahovacího momentu se může měnit v rámci rozsahu měření pomocí speciálního nástroje (rekalibrační sada, objednávka pod kódem 05137004001).

Poté zkontrolujte nastavenou hodnotu běžným zkušebním přístrojem utahovacích momentů. Kompaktní systém rukojetí/výměnných čepelí pro šroubování s předepsaným utahovacím momentem.

Momentový šroubovák Kraftform Micro ESD je ideální pro šroubování s předepsaným utahovacím momentem u dílů ohrožených elektrostatickým výbojem. Vhodné pro upínání bitů s přípojovacím rozměrem Halfmoon 4 mm (řada Wera 9) a bitů s přípojovacím rozměrem HIOS 4 mm (řada Wera 21). S ochranou proti manipulaci.

Při dosažení nastaveného utahovacího momentu lze zřetelně slyšet a cítit klapnutí. Opakovaná přesnost je zaručena na 100 %. Neomezený manuální povolovací moment.

Elektrický povrchový odpor $\leq 10^9$ ohmů pro bezpečnou ochranu před elektrostatickou energií.

Vyrobeno podle normy DIN EN 61340-5-1. Systém rukojetí/výměnných čepelí pro bleskurychlou výměnu čepelí. Rukojeť Kraftform Micro s otočnou krytkou a rychloběžnou zónou pro bleskové šroubování, již žádné časově náročné přechytávání.

Silová zóna s integrovanými měkkými zónami k přenosu vysokých momentů při uvolňování a utahování. Přesná zóna přímo nad čepelí pro správný úhel otočení při seřizování. Velmi rychlá fixace bitů: Bit jednoduše zasunout do uchycení, samočinné zablokování, bezpečné upevnění.

K výměně bitu jednoduše posuňte pouzdro dopředu a vyjměte bit. Volně otočné ovládací pouzdro k jednoduchému vedení nástroje během šroubování.

Bity vhodné pro ručně a strojově ovládané šroubování s elektrickými šroubováky (mj. HIOS, Delvo, Sehan). Použití např. u chytrých telefonů, mobilních telefonů, kamer, elektronických přístrojů, v dentálních laboratořích a zubařských ordinacích.

Vezměte na vědomí: 1 Ncm = 0,01 Nm.

- Elektrostaticky bezpečný nástroj díky povrchovému odporu $\leq 10^9$ ohmů
- Vhodný pro uchycení bitů s přípojovacím rozměrem Halfmoon 4 mm a HIOS 4 mm
- Použití např. u chytrých telefonů, mobilních telefonů, kamer a elektronických přístrojů

1460 ESD Kraftform Micro momentové šroubováky Kraftform s pevně přednastavenou hodnotou měření podle zadání zákazníka, s rychloupínací hlavou



	EAN		Nm	mm			
Code	4013288	Art.No.					
05074800010	188304	1460 ESD	0,02-0,06	131	5 1/4"		1
05074810010	188311	1461 ESD	0,05-0,11	131	5 1/4"		1

300 Hex Indikátor utahovacího momentu

Momentový šroubovák Wera s pevným utahovacím momentem na šrouby s vnitřním šestihranem. S ochranou proti manipulaci. Štíhlá šestihránná čepel. Neomezený povolovací moment pro povolování pevně utažených šroubů. Vícekomponentní rukojeť Kraftform pro příjemnou ergonomickou práci, při které nevznikají puchýře a mozoly.

Tvrdé zóny rukojeti pro vysokou pracovní rychlost, zatímco měkké zóny rukojeti zajišťují přenos vysokých utahovacích momentů. S profilem Hex-Plus, který zabraňuje protáčení šroubu. Špička profilu Black Point zajišťuje vysokou ochranu proti korozi a přesnost.

300 Hex Indikátor utahovacího momentu



	EAN		Nm	ft. lb.	mm	mm	mm	
Code	4013288							
05027910001	096425	2,0	1,4	1,0	4	3,5	65	1
05027911001	096432	2,5	2,0	1,5	4	3,8	65	1
05027912001	096449	3,0	3,0	2,2	4	3,8	65	1

300 Hex Indikátor utahovacího momentu, pistolová rukojeť



	EAN		Nm	ft. lb.	mm	mm	mm	
Code	4013288							
05027913001	099150	4,0	5,0	3,7	160	100	65	1

300 TX Indikátor utahovacího momentu TORX®

- Na šrouby s vnitřním profilem TORX®

300 TX Indikátor utahovacího momentu TORX®



	EAN		Nm	ft. lb.	mm	mm	mm	
Code	4013288							
05027930001	093325	TX 6	0,6	0,4	4	3,5	65	1
05027931001	093332	TX 7	0,9	0,7	4	3,5	65	1
05027932001	093349	TX 8	1,2	0,9	4	3,5	65	1
05027933001	093356	TX 9	1,4	1,0	4	3,5	65	1
05027934001	093370	TX 10	2,0	1,5	4	3,8	65	1
05027935001	093363	TX 15	3,0	2,2	4	3,8	65	1

300 TX Indikátor utahovacího momentu TORX®, pistolová rukojeť



	EAN		Nm	ft. lb.	mm	mm	mm	
Code	4013288							
05027936001	099143	TX 20	5,0	3,7	160	100	65	1

300 IP Indikátor utahovacího momentu TORX PLUS®

- Na šrouby s vnitřním profilem TORX PLUS®

300 IP Indikátor utahovacího momentu TORX PLUS®



	EAN		Nm	ft. lb.	mm	mm	mm	
Code	4013288							
05028040001	093387	6 IP	0,6	0,4	4	3,5	65	1
05028041001	093394	7 IP	0,9	0,7	4	3,5	65	1
05028042001	093431	8 IP	1,2	0,9	4	3,5	65	1
05028043001	093400	9 IP	1,4	1,0	4	3,5	65	1
05028044001	093417	10 IP	2,0	1,5	4	3,8	65	1
05028045001	093424	15 IP	3,0	2,2	4	3,8	65	1

300 IP Indikátor utahovacího momentu TORX PLUS®, pistolová rukojeť



	EAN							
Code	4013288		Nm	ft.lb.	mm	mm	mm	
05028046001	099136	20 IP	5,0	3,7	160	100	65	1

400 Hex indikátor utahovacího momentu

Wera indikátor utahovacího momentu s pevným utahovacím momentem pro šrouby s vnitřním šestihranem. Chráněn proti manipulaci. Robustní kluzná spojka vytváří dobře slyšitelný a citlivý signál vypnutí při dosažení nastaveného utahovacího momentu a přetažení utahovacího momentu je tak nemožné.

Několikrát vyšší povoloovací moment než nastavený utahovací moment, díky tomu není většinou zapotřebí již žádné další nářadí pro povolení šroubových spojení. Tvar rukojeti vyplní dobře celou ruku a prsty jsou položeny v měkce zaoblených prohlubních. Díky tomu je zaručen optimální, ergonomický přenos síly.

400 Hex izolovaný indikátor utahovacího momentu



	EAN							
Code	4013288		Nm	mm	mm	mm		
05005080001	208835	4,0	4,0	60	48	100	2 3/8"	1
05005081001	208842	5,0	5,0	60	48	100	2 3/8"	1

400 TX izolovaný indikátor utahovacího momentu

- Na šrouby s vnitřním profilem TORX®



	EAN							
Code	4013288		Nm	mm	mm	mm		
05005090001	208811	TX 20	4,0	60	48	100	2 3/8"	1
05005091001	208828	TX 25	5,0	60	48	100	2 3/8"	1

Momentové klíče Click-Torque A 5 s přepínací ráčnou

Momentové klíče Click v nezaměnitelném designu Wera. Velmi robustní provedení při zachování vysoké přesnosti podle normy DIN EN ISO 6789-1:2017-07.

Jednoduché nastavování a zajištění zadané hodnoty. Slyšitelné a viditelné zaskočení při dosažení hodnot na stupnici navíc usnadňuje bezpečné nastavení požadované hodnoty utahovacího momentu. Robustní uvolňovací mechanismus zaručuje výrazně slyšitelný a patrný uvolňovací signál při dosažení nastavené hodnoty utahovacího momentu. Pro utahování doprava a s přepínací ráčnou se 45 zuby.

- S přípojovacím rozměrem 1/4" pro čtyřhran, přepínací ráčna, 45 zubů
- S rozsahem: 2,5-25 Nm; přesnost ±4% podle normy DIN EN ISO 6789-1:2017-07

Momentové klíče Click-Torque A 5 s přepínací ráčnou, 2,5-25 Nm



	EAN							
Code	4013288		Nm	Nm	lb. ft.	mm	mm	
05075604001	193179	1/4"	2,5-25	1,0	1-18	290	121	1

Momentové klíče Click-Torque A 6 s přepínací ráčnou

- S přípojovacím rozměrem 1/4" pro šestihran, přepínací ráčna, 45 zubů
- S rozsahem: 2,5-25 Nm; přesnost ±4% podle normy DIN EN ISO 6789-1:2017-07

Momentové klíče Click-Torque A 6 s přepínací ráčnou, 2,5-25 Nm



	EAN							
Code	4013288		Nm	Nm	lbf. ft.	mm	mm	
05075605001	193186	1/4"	2,5-25	1,0	1-18	290	121	1

Click-Torque A 6 Set 1

Momentový klíč Click v nezaměnitelném designu Wera. Vysoce robustní provedení při zachování velké přesnosti dle DIN EN ISO 6789-1:2017-07. Jednoduché nastavení a zajištění zadané hodnoty. Slyšitelné a znatelné zaskočení při dosažení hodnoty na stupnici navíc usnadňuje bezpečné nastavení požadované hodnoty utahovacího momentu.

Robustní vypínací mechanismus zajišťuje výrazně slyšitelný a znatelný signál vypnutí při dosažení nastavené hodnoty utahovacího momentu. Pro utahování doprava a s přepínací ráčnou se 45 zubů. Momentový klíč Click společnosti Wera je doplněn bohatým příslušenstvím a tvoří tak hodnotnou sadu pro uživatele.

Obsahuje: Click-Torque A 6 1/4" 2,5 – 25 Nm, 6 ořechů s upínací částí 1/4", 11 bitů s profilem Hex-Plus na vnitřní šestihran, PH křížovým profilem a s profilem TORX®. Plus další příslušenství sestávající z prodloužení a adaptéru.

Click-Torque A 6 Set 1

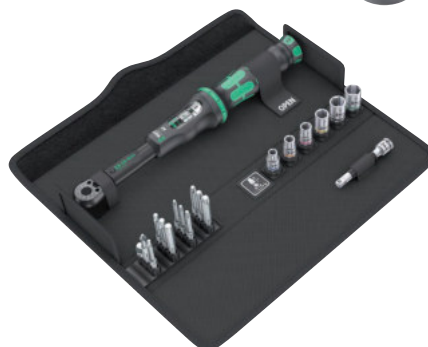

Code	EAN		
05130110001	205643		1
		Click-Torque A 6 1x 1/4", 2,5-25 Nm	
		851/4 TZ PH 1x PH 2x50	
		867/4 Z TORX® 1x TX 15x50; 1x TX 20x50; 1x TX 25x50; 1x TX 27x50; 1x TX 30x50; 1x TX 40x50	
		840/4 Z Hex-Plus 1x 3,0x50; 1x 4,0x50; 1x 5,0x50; 1x 6,0x50	
		870/1 1x 1/4"x25 ¹⁾	
		8794 SA 1x 1/4"x75,0	
		8790 HMA 1x 6,0x23,0; 1x 7,0x23,0; 1x 8,0x23,0; 1x 10,0x23,0; 1x 12,0x23,0; 1x 13,0x23,0	
		K240 1x 50,0x240,0	

¹⁾S kuličkou, pro ručně poháněné nástrčkové klíče

Bicycle Set Torque 1

16-dílná sada od specialisty na šroubovací nářadí Wera vyřeší nejdůležitější problémy se šroubováním kolem kola se spolehlivou kontrolou použitých utahovacích momentů pro ochranu citlivých konstrukčních dílů.

S Click-utahovacím momentovým klíčem v nezaměnitelném designu společnosti Wera. Velmi robustní provedení s vysokou přesností v souladu s DIN EN ISO 6789-1:2017-07.

Jednoduché nastavení a zajištění zadaných hodnot. Slyšitelné a citelné zapadnutí při dosažení stupnicových hodnot usnadňuje navíc bezpečné nastavení požadované hodnoty utahovacího momentu.

Robustní uvolňovací mechanika zaručuje dobře slyšitelný a citelný signál vypnutí při dosažení nastaveného utahovacího momentu.

Pro pravé dotahování a s přepínací ráčnou se 45 zuby. Utahovací momentový klíč je extrémně skladný, doplněný o příslušenství kompatibilní s momentovým rozsahem a přizpůsobené na nejběžnější šroubové spoje používané u kol, které je zabaleno v robustním, k povrchům šetrném textilním boxu.

Obsaženy jsou: Click-Torque A 5, 1/4", 2,5 – 25 Nm, 4 ořechy s 1/4" připojovacím rozměrem, 7 Hex-Plus bity s vnitřním šestihřtanem a 4 bitů TORX®. Ořechy a bity s identifikátorem nářadí „Take it easy“ s barevným označením podle velikostí – pro snadné a rychlé nalezení potřebného nářadí.

Bity s přidržovací funkcí pro obzvláště komfortní šroubování, aniž by šroub vypadával z nářadí. Neuvěřitelně kompaktní uspořádání sady pro mnoho nářadí na malém prostoru.

Textilní box s vysokou odolností a životností. Navíc ochrana povrchů díky textilnímu vnějšímu materiálu. Nízká hmotnost a objem pro snadnější mobilitu.

Bity se všemi výhodami Wera Bit-technologie, jako např. přesnost, ořezuvzdornost a otáčení bez radiálního házení.

Bicycle Set Torque 1



Code	EAN		
05004180001	4013288 207685		1
		Click-Torque A 5 1x 1/4", 2,5-25 Nm	
		8790 HMA 1x 10,0x23,0; 1x 13,0x23,0; 1x 14,0x23,0; 1x 15,0x23,0	
		8767 A 1x TX 10x28,0; 1x TX 20x28,0; 1x TX 25x28,0; 1x TX 30x28,0	
		8740 A HF 1x 3,0x28,0; 1x 4,0x28,0; 1x 5,0x28,0; 1x 5,0x100,0; 1x 6,0x28,0; 1x 6,0x100,0; 1x 8,0x28,0	
		K240 1x 50,0x240,0	

Momentové klíče Click-Torque B 1 s přepínací ráčnou

- S připojovacím rozměrem 3/8" pro čtyřhran, přepínací ráčna, 45 zubů
- S rozsahem: 10-50 Nm; přesnost ±3% podle normy DIN EN ISO 6789-1:2017-07

Momentové klíče Click-Torque B 1 s přepínací ráčnou, 10-50 Nm



Code	EAN		Nm	Nm	lbf. ft.	mm	mm	
05075610001	4013288 193193	3/8"	10-50	2,5	8-36	360	140	1

Momentové klíče Click-Torque B 2 s přepínací ráčnou

- S přípojovacím rozměrem 3/8" pro čtyřhran, přepínací ráčna, 45 zubů
- S rozsahem: 20-100 Nm; přesnost ±3% podle normy DIN EN ISO 6789-1:2017-07

Momentové klíče Click-Torque B 2 s přepínací ráčnou, 20-100 Nm



Code	EAN	□				—	—	☐
Code	EAN		Nm	Nm	lbf. ft.	mm	mm	
05075611001	193209	3/8"	20-100	5,0	15-73	405	140	1

Momentové klíče Click-Torque C 1 s přepínací ráčnou

- S přípojovacím rozměrem 1/2" pro čtyřhran, přepínací ráčna, 45 zubů
- S rozsahem: 10-50 Nm; přesnost ±3% podle normy DIN EN ISO 6789-1:2017-07

Momentové klíče Click-Torque C 1 s přepínací ráčnou, 10-50 Nm



Code	EAN	□				—	—	☐
Code	EAN		Nm	Nm	lbf. ft.	mm	mm	
05075620001	193216	1/2"	10-50	2,5	8-36	360	140	1

Momentové klíče Click-Torque C 2 s přepínací ráčnou

- S přípojovacím rozměrem 1/2" pro čtyřhran, přepínací ráčna, 45 zubů
- S rozsahem: 20-100 Nm; přesnost ±3% podle normy DIN EN ISO 6789-1:2017-07

Momentové klíče Click-Torque C 2 s přepínací ráčnou, 20-100 Nm



Code	EAN	□				—	—	☐
Code	EAN		Nm	Nm	lbf. ft.	mm	mm	
05075621001	193223	1/2"	20-100	5,0	15-73	405	140	1

Momentové klíče Click-Torque C 3 s přepínací ráčnou

- S přípojovacím rozměrem 1/2" pro čtyřhran, přepínací ráčna, 45 zubů
- S rozsahem: 40-200 Nm; přesnost ±3% podle normy DIN EN ISO 6789-1:2017-07

Momentové klíče Click-Torque C 3 s přepínací ráčnou, 40-200 Nm



Code	EAN	□				—	—	☐
Code	EAN		Nm	Nm	lbf. ft.	mm	mm	
05075622001	193230	1/2"	40-200	10,0	30-146	510	140	1

Click-Torque C 3 Set 1

Klick-sada utahovacího momentového klíče v nezaměnitelném designu společnosti Wera. Velmi robustní provedení s vysokou přesností v souladu s DIN EN ISO 6789-1:2017-07. Jednoduché nastavení a zajištění zadaných hodnot. Slyšitelné a citelné zapadnutí při dosažení stupnicových hodnot usnadňuje navíc bezpečné nastavení požadované hodnoty utahovacího momentu.

Robustní uvolňovací mechanika zaručuje dobře slyšitelný a citelný signál vypnutí při dosažení nastaveného utahovacího momentu. Pro pravé dotahování a s přepínací ráčnou se 45 zuby. Utahovací momentový klíč a příslušenství kompatibilní s utahovacím momentovým klíčem jsou zabaleny extrémně skladným způsobem v robustním, k povrchům šetrném textilním boxu.

Obsaženy jsou: Click-Torque C 3, 1/2", 40-200 Nm, 4 ořechy s 1/2" připojovacím rozměrem, 7 Hex-Plus bitů s vnitřním šestihranem a bity TORX® plus prodloužení.

Click-Torque C 3 Set 1, 40-200 Nm



Code	EAN		
05075680001	207609		1
		Click-Torque C 3 1x 1/2", 40-200 Nm	
		● 8790 HMC 1x 10,0x37,0; 1x 13,0x37,0; 1x 17,0x37,0; 1x 19,0x37,0	
		⊕ 8767 C HF 1x TX 30x60,0; 1x TX 40x60,0; 1x TX 45x60,0; 1x TX 50x60,0	
		○ 8740 C HF 1x 6,0x60,0; 1x 8,0x60,0; 1x 10,0x60,0	
		◐ 8794 SC 1x 1/2"x125,0	

Click-Torque C 3 Set 2 pro šroubování do betonu · 40-200 Nm

11dílná sada pro šroubování bezpečnostních šroubů do betonu s definovaným utahovacím momentem podle údajů výrobců šroubů.

S identifikátorem nářadí Take it easy s barevným označením podle velikostí – pro jednoduché a rychlé nalezení potřebného nářadí.

- Pro šroubování bezpečnostních šroubů do betonu s definovaným utahovacím momentem podle údajů výrobců šroubů
- Nástrčné hlavice 8790 C Impaktor pro použití s rázovými šroubováky s pneumatickým nebo elektrickým pohonem a připojovacím rozměrem 12,5 mm = 1/2" (13 mm až 21 mm)
- Momentový klíč Click-Torque C 3 s přepínací ráčnou (rozsah měření: 40–200 Nm; přesnost ± 3 % podle DIN EN ISO 6789-1:2017-07)
- 11dílná sada v kvalitním textilním pouzdru na nářadí

Click-Torque C 3 Set 2 pro šroubování do betonu, 40-200 Nm



Code	EAN		
05075681001	217561		1
		Click-Torque C 3 1x 1/2", 40-200 Nm	
		● 8790 C Impaktor 1x 13,0x38,0; 1x 14,0x38,0; 1x 15,0x38,0; 1x 16,0x38,0; 1x 17,0x38,0; 1x 18,0x38,0; 1x 19,0x38,0; 1x 20,0x38,0; 1x 21,0x38,0	
		◐ 8894 SC 1x 1/2"x125,0	

Momentové klíče Click-Torque C 4 s přepínací ráčnou

- S přípojavacím rozměrem 1/2" pro čtyřhran, přepínací ráčna, 45 zubů
- S rozsahem: 60-300 Nm; přesnost ±3% podle normy DIN EN ISO 6789-1:2017-07

Momentové klíče Click-Torque C 4 s přepínací ráčnou, 60-300 Nm



	EAN	□				—	—	☐
Code	4013288		Nm	Nm	lbf. ft.	mm	mm	
05075623001	193247	1/2"	60-300	10,0	45-220	595	140	1

Momentové klíče Click-Torque C 5 s přepínací ráčnou

- S přípojavacím rozměrem 1/2" pro čtyřhran, přepínací ráčna, 45 zubů
- S rozsahem: 80-400 Nm; přesnost ±3% podle normy DIN EN ISO 6789-1:2017-07

Momentové klíče Click-Torque C 5 s přepínací ráčnou, 80-400 Nm



	EAN	□				—	—	☐
Code	4013288		Nm	Nm	lbf. ft.	mm	mm	
05075624001	193254	1/2"	80-400	10,0	60-295	680	140	1

Momentové klíče Click-Torque E 1 s přepínací ráčnou

- S přípojavacím rozměrem 3/4" pro čtyřhran, přepínací ráčna, 45 zubů
- S rozsahem: 200-1000 Nm; přesnost ±3% podle normy DIN EN ISO 6789-1:2017-07

Momentové klíče Click-Torque E 1 s přepínací ráčnou, 200-1000 Nm



	EAN	□				—	—	☐
Code	4013288		Nm	Nm	lbf. ft.	mm	mm	
05075630001	193261	3/4"	200-1000	20,0	148-737	1250	140	1

Click-Torque C 2 Push R/L – nastavitelný momentový klíč pro utahování doprava a doleva

Momentový klíč Click v nezaměnitelném designu Wera. Pro utahování doprava a doleva. Velmi robustní provedení při zachování vysoké přesnosti podle normy DIN EN ISO 6789-1:2017-07.

Jednoduché nastavování a zajištění zadané hodnoty. Slyšitelné a viditelné zaskočení při dosažení hodnot na stupnici navíc usnadňuje bezpečné nastavení požadované hodnoty utahovacího momentu.

Robustní mechanismus zaručuje výrazně slyšitelný a citelný signál („cvaknutí“) při dosažení nastavené hodnoty utahovacího momentu. S nevyjmutelným průchozím čtyřhranem pro změnu směru. Přípojavací rozměr pro čtyřhran 1/2" se zajištěním ořechu.

- Pro utahování doprava a doleva zcela jemným přepínáním neoddělitelného průchozího čtyřhranu
- S rozsahem: 20-100 Nm; přesnost ±3% podle normy DIN EN ISO 6789-1:2017-07
- 45 zubů a přípojavací rozměr pro čtyřhran 1/2" se zajištěním hlavice
- Jednoduché nastavení a zajištění požadované hodnoty utahovacího momentu se slyšitelným a viditelným zaskočením při dosažení hodnot na stupnici
- Slyšitelný a viditelný uvolňovací mechanismus při dosažení nastavené hodnoty utahovacího momentu

Click-Torque C 2 Push R/L – nastavitelný momentový klíč pro utahování doprava a doleva, 20-100 Nm



	EAN	□				—	—	☐
Code	4013288		Nm	Nm	lbf. ft.	mm	mm	
05075625001	218926	1/2"	20-100	5,0	15-73	405	140	1

Click-Torque C 3 Push R/L – nastavitelný momentový klíč pro utahování doprava a doleva, 40–200 Nm

- S rozsahem: 40-200 Nm; přesnost $\pm 3\%$ podle normy DIN EN ISO 6789-1:2017-07
- Pro utahování doprava a doleva zcela jemným přepínáním neoddělitelného průchozího čtyřhranu
- 45 zubů a přípojovací rozměr pro čtyřhran 1/2" se zajištěním hlavice

Click-Torque C 3 Push R/L – nastavitelný momentový klíč pro utahování doprava a doleva, 40–200 Nm

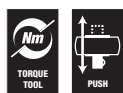

Code	EAN	□	Nm	Nm	lbf. ft.	mm	mm	
05075626001	218933	1/2"	40-200	10,0	30-146	510	140	1

Click-Torque E 1 Push R/L – nastavitelný momentový klíč pro utahování doprava a doleva, 200-1000 Nm

- Pro utahování doprava a doleva zcela jemným přepínáním neoddělitelného průchozího čtyřhranu
- S rozsahem: 200-1000 Nm; přesnost $\pm 3\%$ podle normy DIN EN ISO 6789-1:2017-07
- 45 zubů a přípojovací rozměr pro čtyřhran 3/4"

Click-Torque E 1 Push R/L – nastavitelný momentový klíč pro utahování doprava a doleva, 200-1000 Nm



Code	EAN	□	Nm	Nm	lbf. ft.	mm	mm	
05075631001	219053	3/4"	200-1000	20,0	148-737	1250	140	1

Momentové klíče Click-Torque X 1 pro nástrčné nástroje

Momentové klíče Click v nezaměnitelném designu Wera. Velmi robustní provedení při zachování vysoké přesnosti podle normy DIN EN ISO 6789-1:2017-07. Jednoduché nastavování a zajištění zadané hodnoty.

Slyšitelné a viditelné zaskočení při dosažení hodnot na stupnici navíc usnadňuje bezpečné nastavení požadované hodnoty utahovacího momentu.

Robustní uvolňovací mechanismus zaručuje výrazně slyšitelný a patrný uvolňovací signál při dosažení nastavené hodnoty utahovacího momentu. Pro utahování doprava i doleva a se čtyřhranem 9x12 mm pro upnutí příslušných nástrčných dílů.

- S upnutím pro vyměnitelné nástrčné nástroje 9x12 mm.
- S rozsahem: 2.5-25 Nm; přesnost $\pm 4\%$ podle normy DIN EN ISO 6789-1:2017-07

Momentové klíče Click-Torque X 1 pro nástrčné nástroje, 2,5-25 Nm



Code	EAN	□	Nm	Nm	lbf. ft.	mm	mm	
05075651001	193773	9x12	2,5-25	1,0	1-18	283	121	1

Momentové klíče Click-Torque X 2 pro nástrčné nástroje

- S upnutím pro vyměnitelné nástrčné nástroje 9x12 mm.
- S rozsahem: 10-50 Nm; přesnost $\pm 3\%$ podle normy DIN EN ISO 6789-1:2017-07

Momentové klíče Click-Torque X 2 pro nástrčné nástroje, 10-50 Nm



Code	EAN	□	Nm	Nm	lbf. ft.	mm	mm	
05075652001	193797	9x12	10-50	2,5	8-36	338	140	1

Momentové klíče Click-Torque X 3 pro nástrčné nástroje

- S upnutím pro vyměnitelné nástrčné nástroje 9x12 mm.
- S rozsahem: 20-100 Nm; přesnost $\pm 3\%$ podle normy DIN EN ISO 6789-1:2017-07

Momentové klíče Click-Torque X 3 pro nástrčné nástroje, 20-100 Nm



Code	EAN	□				—	—	☐
05075653001	193780	9x12	Nm	Nm	lbf. ft.	mm	mm	1

Momentové klíče Click-Torque X 4 pro nástrčné nástroje

- S upnutím pro vyměnitelné nástrčné nástroje 14x18 mm
- S rozsahem: 40-200 Nm; přesnost $\pm 3\%$ podle normy DIN EN ISO 6789-1:2017-07

Momentové klíče Click-Torque X 4 pro nástrčné nástroje, 40-200 Nm



Code	EAN	□				—	—	☐
05075654001	193803	14x18	Nm	Nm	lbf. ft.	mm	mm	1

Momentové klíče Click-Torque X 5 pro nástrčné nástroje

- S upnutím pro vyměnitelné nástrčné nástroje 14x18 mm
- S rozsahem: 60-300 Nm; přesnost $\pm 3\%$ podle normy DIN EN ISO 6789-1:2017-07

Momentové klíče Click-Torque X 5 pro nástrčné nástroje, 60-300 Nm



Code	EAN	□				—	—	☐
05075655001	193810	14x18	Nm	Nm	lbf. ft.	mm	mm	1

Momentové klíče Click-Torque X 6 pro nástrčné nástroje

- S upnutím pro vyměnitelné nástrčné nástroje 14x18 mm
- S rozsahem: 80-400 Nm; přesnost $\pm 3\%$ podle normy DIN EN ISO 6789-1:2017-07

Momentové klíče Click-Torque X 6 pro nástrčné nástroje, 80-400 Nm



Code	EAN	□				—	—	☐
05075656001	193827	14x18	Nm	Nm	lbf. ft.	mm	mm	1

Přednastavené momentové klíče Click-Torque XP 1 pro nástrčné nástroje

Utahovací momentový klíč s přednastavenou hodnotou utahovacího momentu pro veškerá použití, u kterých je zapotřebí konstantně stejný utahovací moment a u kterých je požadována přesnost opakování.

Hodnota utahovacího momentu může být změněna v rámci měřicího rozsahu.

Robustní uvolňovací mechanika zaručuje dobře slyšitelný a citelný signál vypnutí při dosažení nastaveného utahovacího momentu. Díky upnutí s vnitřním čtyřhranem pro vyměnitelné nástrčné nářadí je vhodný pro pravé a levé dotahování.

Odlíšné přednastavení na požadovanou hodnotu krouticího momentu v rámci daného měřicího rozsahu je možné na dotaz.

- S upnutím s vnitřním čtyřhranem (9x12 mm) pro vyměnitelné nástrčné nářadí; pravé a levé dotahování
- Přednastavený Click-utahovací momentový klíč v nezaměnitelném designu společnosti Wera
- S rozsahem: 2.5-25 Nm; přesnost $\pm 2\%$ podle normy DIN EN ISO 6789-1:2017-07
- Přednastavený utahovací moment může být v rámci měřicího rozsahu změněn ve zkušební laboratoři

Přednastavené momentové klíče Click-Torque XP 1 pro nástrčné nástroje, 2.5-25 Nm



		EAN							
Code	4013288		Nm	Nm	lbf. ft.	mm	mm		
05075670001	206169	9x12	2,5	2,5-25	2-18	217	137	1	
05075670010 ¹⁾	206206	9x12	2,5	2,5-25	2-18	217	137	1	

¹⁾Odlíšné přednastavení na požadovanou hodnotu krouticího momentu v rámci daného měřicího rozsahu je možné na dotaz.

Přednastavené momentové klíče Click-Torque XP 2 pro nástrčné nástroje

- S upnutím s vnitřním čtyřhranem (9x12 mm) pro vyměnitelné nástrčné nářadí; pravé a levé dotahování
- S rozsahem: 10-50 Nm; přesnost $\pm 2\%$ podle normy DIN EN ISO 6789-1:2017-07
- Přednastavený utahovací moment může být v rámci měřicího rozsahu změněn ve zkušební laboratoři

Přednastavené momentové klíče Click-Torque XP 2 pro nástrčné nástroje, 10-50 Nm



		EAN						
Code	4013288		Nm	Nm	lbf. ft.	mm	mm	
05075671001	206176	9x12	10,0	10-50	8-36	262	137	1
05075671010 ¹⁾	206213	9x12	10,0	10-50	8-36	262	137	1

¹⁾Odlíšné přednastavení na požadovanou hodnotu krouticího momentu v rámci daného měřicího rozsahu je možné na dotaz.

Přednastavené momentové klíče Click-Torque XP 3 pro nástrčné nástroje

- S upnutím s vnitřním čtyřhranem (9x12 mm) pro vyměnitelné nástrčné nářadí; pravé a levé dotahování
- S rozsahem: 15-100 Nm; přesnost $\pm 2\%$ podle normy DIN EN ISO 6789-1:2017-07
- Přednastavený utahovací moment může být v rámci měřicího rozsahu změněn ve zkušební laboratoři

Přednastavené momentové klíče Click-Torque XP 3 pro nástrčné nástroje, 15-100 Nm



		EAN						
Code	4013288		Nm	Nm	lbf. ft.	mm	mm	
05075672001	206183	9x12	15,0	15-100	11-74	332	137	1
05075672010 ¹⁾	207999	9x12	15,0	15-100	11-74	332	137	1

¹⁾Odlíšné přednastavení na požadovanou hodnotu krouticího momentu v rámci daného měřicího rozsahu je možné na dotaz.

Přednastavené momentové klíče Click-Torque XP 4 pro nástrčné nástroje

- S upnutím s vnitřním čtyřhranem (14x18) pro vyměnitelné nástrčné nářadí; pravé a levé dotahování
- S rozsahem: 20-250 Nm; přesnost $\pm 2\%$ podle normy DIN EN ISO 6789-1:2017-07
- Přednastavený utahovací moment může být v rámci měřicího rozsahu změněn ve zkušební laboratoři

Přednastavené momentové klíče Click-Torque XP 4 pro nástrčné nástroje, 20-250 Nm



	EAN							
Code	4013288		Nm	Nm	lbf. ft.	mm	mm	
05075673001	206190	14x18	20,0	20-250	15-184	457	145	1
05075673010 ¹⁾	206220	14x18	20,0	20-250	15-184	457	145	1

¹⁾ Odlišné přednastavení na požadovanou hodnotu kroutícího momentu v rámci daného měřicího rozsahu je možné na dotaz.

7770 Nástrčný plochý klíč

- Čtyřhranný nástrčný nástroj 9x12 mm
- Pro momentové klíče řady Click-Torque X a XP s upnutím 9x12 mm
- Použití: Šrouby nebo matice s šestihranou hlavou
- S kolíčkovou pojistkou
- Díky provedení z chromvanadové oceli jsou nástrčné nástroje vhodné pro vysoká zatížení

A

Forma

05078600001
05078601001
05078602001
05078603001
05078604001
05078605001



B

Forma

05078606001
05078607001
05078608001
05078609001
05078610001
05078611001
05078612001







7770 Nástrčný plochý klíč



	EAN							
Code	4013288	mm	mm	mm	mm	mm	mm	
05078600001	196101	7	39,0	22,0	22,0	5,0		1
05078601001	196095	8	39,0	22,0	22,0	5,0		1
05078602001	196088	9	39,0	22,0	22,0	5,0		1
05078603001	196071	10	39,0	22,0	22,0	5,0		1
05078604001	196064	11	39,0	22,0	22,0	5,0		1
05078605001	196057	12	39,0	22,0	22,0	5,0		1
05078606001	196040	13	41,0	24,0	30,0	7,0		1
05078607001	196033	14	41,0	24,0	30,0	7,0		1
05078608001	196026	15	41,0	24,0	30,0	7,0		1
05078609001	196019	16	41,0	24,0	30,0	7,0		1
05078610001	196002	17	41,0	24,0	30,0	7,0		1
05078611001	196118	18	41,0	24,0	30,0	7,0		1
05078612001	196125	19	41,0	24,0	30,0	7,0		1







7780 Nástrčný plochý klíč

Nástrčný plochý klíč, na šrouby nebo matice s šestihrannou hlavou; pro momentové klíče řady Click-Torque X a XP s upnutím 14x18 mm.

A Forma	
05078670001	
B Forma	
05078671001 05078672001 05078673001 05078674001 05078675001 05078676001	
C Forma	
05078677001 05078678001 05078679001 05078680001 05078681001	
D Forma	
05078682001 05078683001 05078684001 05078685001 05078686001 05078687001	



7780 Nástrčný plochý klíč



	EAN							
Code	4013288	mm	mm	mm	mm	mm	mm	
05078670001	196729	13	56,0	32,0	30,0	7,0		1
05078671001	196736	14	58,0	33,0	32,0	8,0		1
05078672001	196743	15	58,0	33,0	32,0	8,0		1
05078673001	196750	16	58,0	33,0	32,0	9,0		1
05078674001	196767	17	58,0	33,0	32,0	9,0		1
05078675001	196774	18	58,0	33,0	32,0	9,7		1
05078676001	196781	19	58,0	33,0	32,0	9,7		1
05078677001	196798	21	61,0	36,0	52,0	11,0		1
05078678001	196804	22	61,0	36,0	52,0	11,0		1
05078679001	196811	24	61,0	36,0	52,0	12,0		1
05078680001	196828	26	61,0	36,0	52,0	13,0		1
05078681001	196835	27	61,0	36,0	52,0	13,0		1
05078682001	196842	29	61,0	36,0	52,0	14,0		1
05078683001	196859	30	61,0	36,0	52,0	14,0		1
05078684001	196866	32	61,0	36,0	52,0	14,0		1
05078685001	196873	36	61,0	36,0	52,0	15,0		1
05078686001	196880	38	61,0	36,0	52,0	15,0		1
05078687001	196897	41	61,0	36,0	52,0	15,0		1







7771 Nástrčný očkový klíč

Nástrčný očkový klíč, na šrouby nebo matice s šestihrannou hlavou; pro momentové klíče řady Click-Torque X a XP s upnutím 9x12 mm.

A Forma	
05078620001 05078621001 05078622001 05078623001 05078624001	
B Forma	
05078625001 05078626001 05078627001 05078628001 05078629001 05078630001 05078631001 05078632001	
C Forma	
05078633001	

7771 Nástrčný očkový klíč



	EAN							
Code	4013288	mm	mm	mm	mm	mm	mm	
05078620001	196163	7	41,0	24,0	22,0	8,0		1
05078621001	196156	8	41,0	24,0	22,0	8,0		1
05078622001	196170	9	41,0	24,0	22,0	8,0		1
05078623001	196187	10	41,0	24,0	22,0	8,0		1
05078624001	196194	11	41,0	24,0	22,0	8,0		1
05078625001	196200	12	44,0	27,0	22,0	11,0		1
05078626001	196217	13	44,0	27,0	22,0	11,0		1
05078627001	196224	14	44,0	27,0	22,0	11,0		1
05078628001	196231	15	44,0	27,0	22,0	11,0		1
05078629001	196248	16	44,0	27,0	22,0	11,0		1
05078630001	196255	17	44,0	27,0	22,0	11,0		1
05078631001	196262	18	44,0	27,0	22,0	11,0		1
05078632001	196279	19	44,0	27,0	22,0	11,0		1
05078633001	196286	21	51,0	34,0	33,0	15,0		1

7781 Nástrčný očkový klíč

Nástrčný očkový klíč, na šrouby nebo matice s šestihranou hlavou; pro momentové klíče řady Click-Torque X a XP s upnutím 14x18 mm.

A Forma

05078690001
05078691001
05078692001



B Forma

05078693001
05078694001
05078695001
05078696001
05078697001
05078698001
05078699001









C Forma

05078700001
05078701001
05078702001
05078703001
05078704001
05078705001



7781 Nástrčný očkový klíč



Code	EAN							
05078690001	196132	13	62,0	37,0	30,0	11,0		1
05078691001	196576	14	62,0	37,0	30,0	11,0		1
05078692001	196583	15	62,0	37,0	30,0	11,0		1
05078693001	196590	16	64,0	39,0	28,0	12,0		1
05078694001	196606	17	64,0	39,0	28,0	12,0		1
05078695001	196620	18	64,0	39,0	28,0	12,0		1
05078696001	196637	19	64,0	39,0	28,0	12,0		1
05078697001	196644	21	64,0	39,0	28,0	12,0		1
05078698001	196613	22	64,0	39,0	28,0	12,0		1
05078699001	196651	24	64,0	39,0	28,0	12,0		1
05078700001	196668	27	81,0	56,0	53,0	21,0		1
05078701001	196675	30	81,0	56,0	53,0	21,0		1
05078702001	196682	32	81,0	56,0	53,0	21,0		1
05078703001	196699	34	81,0	56,0	53,0	21,0		1
05078704001	196705	36	81,0	56,0	53,0	21,0		1
05078705001	196712	41	81,0	56,0	53,0	21,0		1

7772 A Nástrčná ráčna, přepínatelná

Nástrčná ráčna, přepínatelná, pro nástrčné hlavice s čtyřhranem 1/4" a spojovací díly 1/4" s přípojovacím rozměrem pro čtyřhran; pro momentové klíče řady Click-Torque X a XP s upnutím 9x12 mm.

7772 A Nástrčná ráčna, přepínatelná



	EAN							
Code	4013288		mm	mm	mm	mm		
05078635001	196347	1/4"	49,0	32,0	28,0	15,0		1

7772 B Nástrčná ráčna, přepínatelná

Nástrčná ráčna, přepínatelná, pro nástrčné hlavice s čtyřhranem 3/8" a spojovací díly 3/8" s přípojovacím rozměrem pro čtyřhran; pro momentové klíče řady Click-Torque X a XP s upnutím 9x12 mm.

7772 B Nástrčná ráčna, přepínatelná



	EAN							
Code	4013288		mm	mm	mm	mm		
05078636001	196446	3/8"	52,0	35,0	35,0	21,0		1

7772 C Nástrčná ráčna, přepínatelná

Nástrčná ráčna, přepínatelná, pro nástrčné hlavice s čtyřhranem 1/2" a spojovací díly 1/2" s přípojovacím rozměrem pro čtyřhran; pro momentové klíče řady Click-Torque X a XP s upnutím 9x12 mm.

7772 C Nástrčná ráčna, přepínatelná



	EAN							
Code	4013288		mm	mm	mm	mm		
05078637001	196453	1/2"	58,0	41,0	42,0	23,0		1

7782 C Nástrčná ráčna, přepínatelná

Nástrčná ráčna, přepínatelná, pro nástrčné hlavice s čtyřhranem 1/2" a spojovací díly 1/2" s připojovacím rozměrem pro čtyřhran; pro momentové klíče řady Click-Torque X a XP s upnutím 14x18 mm.

7782 C Nástrčná ráčna, přepínatelná



	EAN							
Code	4013288		mm	mm	mm	mm	mm	
05078707001	196552	1/2"	66,0	41,0	42,0	23,0		1

7782 E Nástrčná ráčna, přepínatelná

Nástrčná ráčna, přepínatelná, pro nástrčné hlavice s čtyřhranem 3/4" a spojovací díly 3/4" s připojovacím rozměrem pro čtyřhran; pro momentové klíče řady Click-Torque X a XP s upnutím 14x18 mm.

7782 E Nástrčná ráčna, přepínatelná



	EAN							
Code	4013288		mm	mm	mm	mm	mm	
05078708001	196569	3/4"	90,0	65,0	65,0	36,0		1

7773 A Nástrčný nástroj čtyřhran

Nástrčný nástroj čtyřhran, pro nástrčné hlavice s čtyřhranem 1/4" a spojovací díly 1/4" s připojovacím rozměrem pro čtyřhran; pro momentové klíče řady Click-Torque X a XP s upnutím 9x12 mm.

7773 A Nástrčný nástroj čtyřhran



	EAN							
Code	4013288		mm	mm				
05078200001	023742	1/4"	44,0	28,0	21,0	14,0		1

7773 B Nástrčný nástroj čtyřhran



	EAN							
Code	4013288		mm	mm				
05078205001	023759	3/8"	44,0	28,0	21,0	14,0		1

7773 C Nástrčný nástroj čtyřhran



	EAN							
Code	4013288		mm	mm	mm	mm		
05078210001	023766	1/2"	44,0	28,0	21,0	14,0		1

7783 C Nástrčný nástroj čtyřhran

Nástrčný nástroj čtyřhran, pro nástrčné hlavice s čtyřhranem 1/2" a spojovací díly 1/2" s přípojovacím rozměrem pro čtyřhran; pro momentové klíče řady Click-Torque X a XP s upnutím 14x18 mm.

7783 C Nástrčný nástroj čtyřhran



	EAN							
Code	4013288		mm	mm				
05078345001	024183	1/2"	65,0	40,0	30,0	18,0		1

7783 E Nástrčný nástroj průchozím čtyřhranem

Nástrčný nástroj čtyřhran, pro nástrčné hlavice s čtyřhranem 3/4" a spojovací díly 3/4" s přípojovacím rozměrem pro čtyřhran; pro momentové klíče řady Click-Torque X a XP s upnutím 14x18 mm.

7783 E Nástrčný nástroj průchozím čtyřhranem



	EAN							
Code	4013288		mm	mm	mm	mm		
05078710001	196460	3/4"	70,0	45,0	40,0	25,0		1

7774/1 Nástrčný nástroj s adaptérem na bity 1/4"

Nástrčný nástroj s adaptérem na bity 1/4"; pro momentové klíče řady Click-Torque X a XP s upnutím 9x12 mm.

7774/1 Nástrčný nástroj s adaptérem na bity 1/4"



	EAN							
Code	4013288		mm	mm	mm	mm		
05078640001	196316	1/4"	42,0	25,0	22,0	12,5		1

7774/2 Nástrčný nástroj s adaptérem na bity 5/16"

Nástrčný nástroj s adaptérem na bity 5/16"; pro momentové klíče řady Click-Torque X a XP s upnutím 9x12 mm.

7774/2 Nástrčný nástroj s adaptérem na bity 5/16"



	EAN							
Code	4013288		mm	mm	mm	mm		
05078641001	196309	5/16"	42,0	25,0	22,0	12,5		1

7774/3 Nástrčný nástroj s adaptérem na bity 5/16"

Nástrčný nástroj s adaptérem na bity 5/16"; pro momentové klíče řady Click-Torque X a XP s upnutím 14x18 mm.

7774/3 Nástrčný nástroj s adaptérem na bity 5/16"



	EAN							
Code	4013288		mm	mm	mm	mm		
05078642001	196293	5/16"	58,0	33,0	30,0	13,0		1

7775 Nástrčný očkový kľúč, otvorený

Nástrčný očkový kľúč, otvorený, na šrouby alebo matice s šesťhrannou hlavou; pro momentové kľúče řady Click-Torque X a XP s upnutím 9x12 mm.

A Forma

05078650001
05078651001
05078652001
05078653001
05078654001
05078655001



B Forma

05078656001
05078657001
05078658001



7775 Nástrčný očkový kľúč, otvorený



	EAN								
Code	4013288	mm	mm	mm	mm	mm			
05078650001	196330	10	44,0	27,0	22,0	11,0			1
05078651001	196361	11	44,0	27,0	22,0	11,0			1
05078652001	196378	12	44,0	27,0	22,0	11,0			1
05078653001	196385	13	44,0	27,0	22,0	11,0			1
05078654001	196392	14	44,0	27,0	22,0	11,0			1
05078655001	196408	17	44,0	27,0	22,0	11,0			1
05078656001	196415	18	49,0	32,0	33,0	15,0			1
05078657001	196422	19	49,0	32,0	33,0	15,0			1
05078658001	196439	22	49,0	32,0	33,0	15,0			1

7776 Nástrčný nástroj, vnější TORX®

Nástrčný nástroj, vnější TORX®; pro momentové kľúče řady Click-Torque X a XP s upnutím 9x12 mm.

A Forma

05078660001
05078661001
05078662001
05078663001



B Forma

05078664001





7776 Nástrčný nástroj, vnější TORX®



	EAN							
Code	4013288		mm	mm	mm	mm		
05078660001	195968	TX 6	40,0	23,0	22,0	8,0		1
05078661001	195975	TX 8	40,0	23,0	22,0	8,0		1
05078662001	195982	TX 10	40,0	23,0	22,0	8,0		1
05078663001	195999	TX 12	40,0	23,0	22,0	8,0		1
05078664001	196149	TX 14	45,0	28,0	22,0	11,0		1







7786 Nástrčný nástroj, vnější TORX®

Nástrčný nástroj, vnější TORX®; pro momentové klíče řady Click-Torque X a XP s upnutím 14x18 mm.

A	Forma	
	05078714001	
	05078715001	
B	Forma	
	05078716001	
	05078717001	

7786 Nástrčný nástroj, vnější TORX®









	EAN						
Code	4013288		mm	mm	mm	mm	
05078714001	196507	TX 14	37,0	62,0	30,0	11,0	1
05078715001	196514	TX 18	37,0	62,0	30,0	11,0	1
05078716001	196521	TX 20	40,0	65,0	32,0	12,0	1
05078717001	196538	TX 24	40,0	65,0	32,0	12,0	1

7779/1 Nástrčný adaptér

Nástrčný adaptér pro použití nástrčných nástrojů s vnějším čtyřhranem 14x18 mm v momentových klíčích v vnitřním čtyřhranem 9x12 mm; pro momentové klíče řady Click-Torque X a XP s upnutím 9x12 mm.

7779/1 Nástrčný adaptér









	EAN						
Code	4013288	mm	mm	mm	mm	mm	
05078666001	196323	14x18	9x12	49,0	33,0	32,0	1

7779/2 Nástrčný adaptér

Nástrčný adaptér pro použití nástrčných nástrojů s vnějším čtyřhranem 9x12 mm v momentových klíčích v vnitřním čtyřhranem 14x18 mm; pro momentové klíče řady Click-Torque X a XP s upnutím 14x18 mm.

7779/2 Nástrčný adaptér







	EAN						
Code	4013288	mm	mm	mm	mm	mm	
05078667001	196545	9x12	14x18	52,0	27,0	28,0	1

7790/1 Zástrčná ráčna přepínací, 9x12 mm

Zástrčná ráčna přepínací; pro momentové klíče řady Click-Torque X s upnutím 9x12 mm.

7790/1 Zástrčná ráčna přepínací







	EAN					
Code	4013288	mm	mm	mm	mm	
05078720001	196354	24,0	8,0	22,0	14,0	1

7790/2 Zástrčná ráčna přepínací

Zástrčná ráčna přepínací; pro momentové klíče řady Click-Torque X a XP s upnutím 14x18 mm.

7790/2 Zástrčná ráčna přepínací



	EAN					
Code	4013288	mm	mm	mm	mm	
05078721001	196477	38,0	13,0	31,0	22,0	1

Manžeta Click-Torque

Manžeta zabránuje, aby se rukojeť Click-Torque momentového klíče dotkla podkladu. Zabrání se tak znečištění a poškození při odkládání nářadí během práce.

Zabraňuje mimo jiné odkutání nářadí. Slouží taktéž pro fixaci Click-Torque momentového klíče v úschovném/transportním boxu. Manžeta se dá lehce umístit na trubce momentového klíče a sundat.

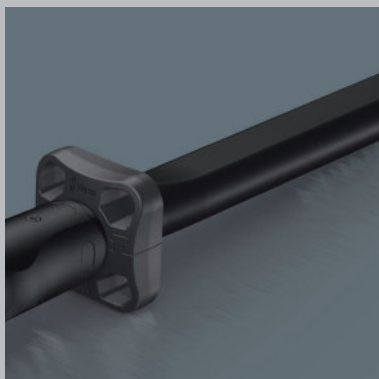

7762 Manžeta M3 Click-Torque

Manžeta Click-Torque jako příslušenství pro momentové klíče B 1, B 2, C 1, C 2, C 3, C 4, X 2, X 3, X 4, X 5, XP 4, Click-Torque Push R/L C 2 a Click-Torque Push R/L C 3.

7762 Manžeta M3 Click-Torque



	EAN							
Code	4013288	mm	mm	mm				
05078709001	211767	55,0	70,0	21,5				1

7763 Manžeta M4 Click-Torque

Manžeta Click-Torque jako příslušenství pro momentové klíče C 5 a X 6.

7763 Manžeta M4 Click-Torque



	EAN							
Code	4013288	mm	mm	mm				
05078706001	211750	55,0	68,0	21,5				1

7763 Manžeta M5 Click-Torque

Manžeta Click-Torque jako příslušenství pro momentový klíč E 1 a Click-Torque Push R/L E 1.

7763 Manžeta M5 Click-Torque



	EAN							
Code	4013288	mm	mm	mm				
05078711001	211774	73,0	88,0	27,0				1

2090 Rázový šroubovák 90 Nm

Kvalitní úderný povolovač šroubů Wera, který i bez použití strojů povoluje pouze silou rázů pevné spoje. Rázové šroubováky Wera mají zvláště vysokou účinnost díky robustní konstrukci s dvojitou křivkou.

Rázová síla se převádí na otočný pohyb. Šetří nutnost využívat pneumatické nářadí. Na šrouby M 4–M 8. Profil: vnitřní šestihran $\frac{5}{16}$ ".

- Konstrukce s dvojitou křivkou má zvláště vysoký stupeň účinnosti
- S upínáním s vnitřním šestihranem $\frac{5}{16}$ "

2090 Rázový šroubovák 90 Nm



	EAN	Ø	l ¹	l ²				
Code	4013288		mm					
05072014001	180926	$\frac{5}{16}$ "	142,0	5 $\frac{19}{32}$ "				1

2090/17 Sada rázových šroubováků

- 2090 Úderný povolovač šroubů 90 Nm s rozsáhlým příslušenstvím
- V robustní skládací brašně

2090/17 Sada rázových šroubováků



Code	EAN		
05072017001	179777		1
		2090 90 Nm 1x $\frac{5}{16}$ "x142,0	
		851/2 Z PH 1x PH 2x32; 1x PH 3x32	
		851/2 PH 1x PH 4x32	
		800/2 1x 2,0x12,0x41	
		840/2 Z 1x 5x30; 1x 6x30; 1x 8x30; 1x 10x30	
		840/2 1x 7,0x30	
		867/2 Z TORX® 1x TX 30x35; 1x TX 40x35; 1x TX 45x35; 1x TX 50x35; 1x TX 55x35	
		870/2 1x $\frac{3}{8}$ "x $\frac{5}{16}$ " ¹⁾ ; 1x $\frac{1}{2}$ "x $\frac{5}{16}$ " ¹⁾	

¹⁾S kuličkou, pro ručně poháněné nástrčkové klíče

100 Paličky s hlavami z Cellidoru

Palička s plastovou hlavou Wera: oboustranná kónická konstrukce přináší nerozebíratelné a bezpečné spojení topůrka a hlavy paličky. Hlava z Cellidoru. Topůrko z kvalitního jasanového dřeva. Pro přenos velkých sil. Variabilní použití díky různým hlavám paliček k dokoupení. Pro práci s velkým namáháním.

100 Paličky s hlavami z Cellidoru



	EAN	#	mm	mm	mm		
Code	4013288		mm	mm	mm		
05000005001	001139	1	23,0	76,0	250,0		2
05000010001	001146	2	28,0	87,0	265,0		2
05000015001	001153	3	33,0	96,0	280,0		2
05000020001	001160	4	36,0	102,0	290,0		2
05000025001	001177	5	41,0	108,0	320,0		2
05000030001	001184	6	51,0	117,0	340,0		2
05000035001	001191	7	61,0	131,0	380,0		2



101 Paličky s hlavami z nylonu

Hlava paličky z velmi tvrdého nylonu. Ke zpracování plechů, vyklepávání promáčklín, konstrukci stanů, hal, veletržních stánků.

101 Paličky s hlavami z nylonu



Code	EAN	#	mm	mm	mm		
05000305001	001351	1	23,0	76,0	250,0		2
05000310001	001368	2	28,0	87,0	265,0		2
05000315001	001375	3	33,0	96,0	280,0		2
05000320001	001382	4	36,0	102,0	290,0		2
05000325001	001399	5	41,0	108,0	320,0		2
05000330001	001405	6	51,0	117,0	340,0		2
05000335001	001412	7	61,0	131,0	380,0		2

102 Paličky s hlavami z uretanu

Hlava paličky ze středně tvrdého uretanu. Pro konstrukce karosérií, strojírenský a automobilový průmysl.

102 Paličky s hlavami z uretanu



Code	EAN	#	mm	mm	mm		
05000505001	001498	1	23,0	76,0	250,0		2
05000510001	001504	2	28,0	87,0	265,0		2
05000515001	001511	3	33,0	96,0	280,0		2
05000520001	001528	4	36,0	102,0	290,0		2
05000525001	001535	5	41,0	108,0	320,0		2
05000530001	001542	6	51,0	117,0	340,0		2
05000535001	001559	7	61,0	131,0	380,0		2

100 S Volná jasanová topůrka, na paličky 100; 101; 102

Topůrka pro paličky 100, 101, 102 z nejlepšího jasanového dřeva.

100 S Volná jasanová topůrka, na paličky 100; 101; 102



Code	EAN	#	mm				
05000205001	001283	1	250,0				1
05000210001	001290	2	265,0				1
05000215001	001306	3	280,0				1
05000220001	001313	4	290,0				1
05000225001	001320	5	320,0				1
05000230001	001337	6	340,0				1
05000235001	001344	7	380,0				1

100 L Volné hlavy z Cellidoru na paličky 100

Hlava paličky z Cellidoru k dokoupení pro opravy a preventivní údržbu s velkým namáháním.

100 L Volné hlavy z Cellidoru na paličky 100



Code	EAN	#	mm				
05000105001	001214	1	23,0				10
05000110001	001221	2	28,0				10
05000115001	001238	3	33,0				10
05000120001	001245	4	36,0				10
05000125001	001252	5	41,0				10
05000130001	001269	6	51,0				10
05000135001	001276	7	61,0				10

101 L Volné hlavy z nylonu, na paličky 101

Hlava paličky z velmi tvrdého nylonu k dokoupení ke zpracování plechů, vyklepávání promáčklín, konstrukci stanů, hal, veletržních stánků.

101 L Volné hlavy z nylonu, na paličky 101



Code	EAN	#	mm				
05000405001	001429	1	23,0				10
05000410001	001436	2	28,0				10
05000415001	001443	3	33,0				10
05000420001	001450	4	36,0				10
05000425001	001467	5	41,0				10
05000430001	001474	6	51,0				10
05000435001	001481	7	61,0				10

102 L Volné hlavy z uretanu, na paličky 102

Hlava paličky ze středně tvrdého uretanu pro konstrukce karosérií, automobilový a strojírenský průmysl.

102 L Volné hlavy z uretanu, na paličky 102



Code	EAN	#	mm				
05000605001	001566	1	23,0				10
05000610001	001573	2	28,0				10
05000615001	001580	3	33,0				10
05000620001	001597	4	36,0				10
05000625001	001603	5	41,0				10
05000630001	001610	6	51,0				10
05000635001	001627	7	61,0				10

Utahovací momenty ke zkouškám nářadí



Ploché šroubováky a bity

s upínací částí odpovídající normám DIN ISO 2380. Utahovací momenty se zjišťují pomocí zkušebních opěrek podle normy DIN ISO 2380 v zařízení na zkoušky utahovacího momentu.



Úhlový šroubovák na šrouby s vnitřním šestihranem

s upínací částí odpovídající normám DIN ISO 2936. Utahovací momenty se zjišťují pomocí zkušebních opěrek a zařízení na zkoušky utahovacího momentu, podle normy DIN ISO 2936.



Křížové šroubováky a Pozidriv

(Phillips-Recess a Pozidriv) s upínací částí odpovídající normám: DIN 5260, ISO 8764 a SMS-SS 1687. Utahovací momenty se zjišťují pomocí zkušebních opěrek podle normy DIN 5261, ISO 8764 v zařízení na zkoušky utahovacího momentu.



Utahovací momenty nářadí s funkčním profilem TORQ-SET®

Utahovací momenty se zjišťují pomocí zkušebních opěrek poskytovatele licence TORQ-SET® (Phillips Screw Company).

a x b mm	Utahovací moment v Nm (min)	
	Ruční nářadí	Ke strojnímu použití
0,3 x 2,0	0,18	0,20
0,4 x 2,0	0,30	0,35
0,4 x 2,5	0,40	0,45
0,5 x 3,0	0,70	0,80
0,5 x 3,5	0,90	0,98
0,6 x 3,5	1,30	1,40
0,6 x 4,0	1,40	1,61
0,6 x 4,5	-	1,80
0,8 x 4,0	2,60	2,90
0,8 x 4,5	2,88	
0,8 x 5,0	3,20	3,58
0,8 x 5,5	3,50	3,90
1,0 x 5,5	5,50	6,20
1,0 x 6,5	6,50	7,28
1,0 x 7,0	7,0	7,80
1,2 x 6,5	9,40	10,50
1,2 x 7,0	10,0	11,28
1,2 x 8,0	11,5	12,90
1,4 x 9,0	17,6	19,70
1,5 x 13	29	32
1,6 x 8,0	20,5	22,9
1,6 x 9,0	23	25
1,6 x 10	25,6	28,7
2,0 x 12	48,0	53
2,0 x 13	52	58
2,5 x 14	87	98
2,5 x 16	100	112
3,0 x 18	162	181

Vel. (mm)	Utahovací moment v Nm (min)
0,7	0,08
0,9	0,18
1,3	0,53
1,5	0,82
2,0	1,9
2,5	3,8
3	6,6
3,5	11
4	16
4,5	24
5	30
6	52
7	78
8	120
9	180
10	220
11	295
12	370
13	480
14	590
17	1000
19	1000
22	1000
24	1000
27	1000

	Utahovací moment v Nm (min)	
	Ruční nářadí	Ke strojnímu použití
0	1,0	1,0
1	3,5	3,9
2	8,2	10,3
3	19,5	32,0
4	38,0	88,7



Utahovací momenty nářadí s funkčním profilem TORX® a TORX PLUS®

Utahovací momenty ke zkouškám nářadí se zjišťují se zkušebními kroužky poskytovatele licence TORX® a TORX PLUS® (Camcar).

	Utahovací moment v Nm (min)	
	Bity	Šroubovák
2	1,1	1,1
3	1,7	1,7
4	2,8	2,8
5	4,0	4,0
6	5,1	5,1
8	8,5	8,5
10	11,3	11,3
1/4"	28	17
5/16"	56	28
3/8"	102	62
7/16"	147	
1/2"	249	
9/16"	271	
5/8"	339	

	Utahovací momenty v Nm (min)					
	TORX			TORX PLUS®		
	Bity	Bity s otvorem	Šroubovák	Bity	Bity s otvorem	Šroubovák
1	0,10	-	0,08	0,11		
2	0,14	-	0,12	0,16		
3	0,25	-	0,21	0,28		
4	0,37	-	0,31	0,44		
5	0,51	-	0,43	0,61		
6	0,91	-	0,75	1,11		0,92
7	1,7	1,4	1,4	2,10		1,68
8	2,6	2,2	2,2	3,21	2,5	2,79
9	3,4	2,9	2,8	4,19	3,3	3,49
10	4,5	3,8	3,7	5,42	4,3	4,47
15	7,7	6,5	6,4	9,62	7,3	8,06
20	12,7	10,8	10,5	16,15	11,9	13,41
25	19,0	16,1	15,9	23,50	17,4	19,58
27	26,9	22,9	22,5	34,62	25,1	28,95
30	37,4	31,8	31,1	47,18	33,5	39,34
40	65,1	55,3	54,1	82,08	59,4	68,40
45	104	88	86	137,38	97,3	114,44
50	159	135	132	194,54	152,4	162,14
55	257	218	218	352,10	291,5	299,25
60	445	379	379	566,11	483,0	481,24
70	701	596	600	910,40	713,3	773,91

Důležité upozornění:

Po zkoušce utahovacího momentu (zatěžování na předepsanou minimální hodnotou) nesmí šroubovák vykazovat na svém hrotu ani trvalou deformaci, ani jiné poškození, které by se nepříznivě odrazilo na jeho použitelnosti.



Rozměrové tabulky profilů

Funkční profily nářadí s
vnějším profilem TORX® na šrouby
s vnitřním profilem TORX®

	A Ref. (mm)
TX 1	0,84
TX 2	0,94
TX 3	1,12
TX 4	1,30
TX 5	1,37
TX 6	1,65
TX 7	1,97
TX 8	2,30
TX 9	2,48
TX 10	2,72
TX 15	3,26
TX 20	3,84
TX 25	4,40
TX 27	4,96
TX 30	5,49
TX 40	6,60
TX 45	7,77
TX 50	8,79
TX 55	11,17
TX 60	13,20
TX 70	15,49

Funkční profily nářadí s vnějším
profilem TORX PLUS® na šrouby
s vnitřním profilem TORX PLUS®

	A Ref. (mm)
1 IP	0,84
2 IP	0,95
3 IP	1,13
4 IP	1,29
5 IP	1,41
6 IP	1,69
7 IP	1,97
8 IP	2,29
9 IP	2,48
10 IP	2,72
15 IP	3,25
20 IP	3,84
25 IP	4,39
27 IP	4,95
30 IP	5,49
40 IP	6,60
45 IP	7,77
50 IP	8,79
55 IP	11,16
60 IP	13,20
70 IP	15,48

Funkční profily nářadí s profilem
TORQ-SET® na šrouby s vnitřním
profilem TORQ-SET®

	A Ref. (mm)
0	0,43
1	0,43
2	0,43
3	0,48
4	0,56
5	0,63
6	0,71
8	0,84
10	0,96
1/4"	1,27
5/16"	1,60
3/8"	1,90
7/16"	2,23
1/2"	2,54

Funkční profily nářadí s profilem
TRI-WING® na šrouby s vnitřním
profilem TRI-WING®

	A Ref. (mm)
0	0,45
1	0,57
2	0,75
3	0,95
4	1,08
5	1,23
6	1,54
7	1,87
8	2,17
9	2,48
10	2,78

Funkční profily nářadí s vnějšími profilem
XZN se čtyřmi zuby na šrouby s vnitřním
profilem XZN se čtyřmi zuby

	A Ref. (mm)
M 4	3,83
M 5	4,80
M 6	6,00
M 8	7,20
M 10	9,60
M 12	11,41
M 14	13,22
M 16	15,63
M 18	16,85
M 20	19,25

Funkční profily nářadí se čtyřhrannými profilem na šrouby s
vnitřním čtyřhrannými profilem

	A Ref. (mm)	A Ref. (mm)
00	1,27	1,4
0	1,78	2
1	2,31	2,5
2	2,85	3,1
3	3,37	3,7
4	4,84	5,1

Funkční profily nářadí s profilem Spanner
na šrouby s vnitřním profilem Spanner

	A Ref. (mm)
4	1,52
6	2,41
8	2,79
10	3,30

Přepočítání hodnot utahovacích momentů

Koeficienty a tabulky

Koeficienty přepočtu				Jednotky metricky		Jednotky (USA GB)		
Jednotka	SI Jednotky cNm	dNm	Nm	cmkg	mkg	ft.lb	in.lb	in.oz
1 cNm =	1	0,1	0,01	0,1020	0,0010	0,0074	0,0885	1,4161
1 dNm =	10	1	0,1	1,0197	0,0102	0,0738	0,8851	14,1612
1 Nm =	100	10	1	10,1972	0,1020	0,7376	8,8508	141,6123
1 cmkg =	9,8067	0,9807	0,0981	1	0,0100	0,0723	0,8680	13,8874
1 mkg =	980,6650	98,0665	9,8067	100	1	7,2330	86,7964	1388,7422
1 ft.lb =	135,5818	13,5581	1,3558	13,8255	0,1383	1	12	192
1 in.lb =	11,2985	1,1298	0,1130	1,1521	0,0115	0,0833	1	16
1 in. oz =	0,7062	0,0706	0,0071	0,0720	0,0007	0,0052	0,0625	1

Příklad 1
 1 Nm = 0,102 mkg
 17,4 Nm = 17,4 x 0,102 mkg
 17,4 Nm = 1,775 mkg

Příklad 2
 1 mkg = 9,8067 Nm
 12,5 mkg = 12,5 x 9,8067 Nm
 12,5 mkg = 122,58 Nm

Přepočítání z Nm na mkg											
1 Nm = 0,10197 mkg											
Nm	0	1	2	3	4	5	6	7	8	9	
0	0,00	0,10	0,20	0,31	0,41	0,51	0,61	0,71	0,82	0,92	
10	1,02	1,12	1,22	1,33	1,43	1,53	1,63	1,73	1,84	1,94	
20	2,04	2,14	2,24	2,35	2,45	2,55	2,65	2,75	2,86	2,96	
30	3,06	3,16	3,26	3,37	3,47	3,57	3,67	3,77	3,87	3,98	
40	4,08	4,18	4,28	4,38	4,49	4,59	4,69	4,79	4,89	5,00	
50	5,10	5,20	5,30	5,40	5,51	5,61	5,71	5,81	5,91	6,02	
60	6,12	6,22	6,32	6,42	6,53	6,63	6,73	6,83	6,93	7,04	
70	7,14	7,24	7,34	7,44	7,55	7,65	7,75	7,85	7,95	8,06	
80	8,16	8,26	8,36	8,46	8,57	8,67	8,77	8,87	8,97	9,08	
90	9,18	9,28	9,38	9,48	9,59	9,69	9,79	9,89	9,99	10,10	
100	10,20	10,30	10,40	10,50	10,60	10,71	10,81	10,91	11,01	11,11	

Přepočítání z mkg na Nm											
1 mkg = 9,80665 Nm											
mkg	0	1	2	3	4	5	6	7	8	9	
0	0,00	9,81	19,61	29,42	39,23	49,03	58,84	68,65	78,45	88,26	
10	98,07	107,87	117,68	127,49	137,29	147,10	156,91	166,71	176,52	186,33	
20	196,13	205,94	215,75	225,55	235,36	245,17	254,97	264,78	274,59	284,39	
30	294,20	304,01	313,81	323,62	333,43	343,23	353,04	362,85	372,65	382,46	
40	392,27	402,07	411,88	421,69	431,49	441,30	451,11	460,91	470,72	480,53	
50	490,33	500,14	509,95	519,75	529,56	539,37	549,17	558,98	568,79	578,59	
60	588,40	598,21	608,01	617,82	627,63	637,43	647,24	657,05	666,85	676,66	
70	686,47	696,27	706,08	715,89	725,69	735,50	745,31	755,11	764,92	774,73	
80	784,53	794,34	804,15	813,95	823,76	833,57	843,37	853,18	862,99	872,79	
90	882,60	892,41	902,21	912,02	921,83	931,63	941,44	951,25	961,05	970,86	
100	980,67	990,47	1000,28	1010,08	1019,89	1029,70	1039,50	1049,31	1059,12	1068,92	

Přepočítání z Nm na ft.lb											
1 Nm = 0,73756 ft.lb											
Nm	0	1	2	3	4	5	6	7	8	9	
0	0,00	0,74	1,48	2,21	2,95	3,69	4,43	5,16	5,90	6,64	
10	7,38	8,11	8,85	9,59	10,33	11,06	11,80	12,54	13,28	14,01	
20	14,75	15,49	16,23	16,96	17,70	18,44	19,18	19,91	20,65	21,39	
30	22,13	22,86	23,60	24,34	25,08	25,81	26,55	27,29	28,03	28,76	
40	29,50	30,24	30,98	31,72	32,45	33,19	33,93	34,67	35,40	36,14	
50	36,88	37,62	38,35	39,09	39,83	40,57	41,30	42,04	42,78	43,52	
60	44,25	44,99	45,73	46,47	47,20	47,94	48,68	49,42	50,15	50,89	
70	51,63	52,37	53,10	53,84	54,58	55,32	56,05	56,79	57,53	58,27	
80	59,00	59,74	60,48	61,22	61,96	62,69	63,43	64,17	64,91	65,64	
90	66,38	67,12	67,86	68,59	69,33	70,07	70,81	71,54	72,28	73,02	
100	73,76	74,49	75,23	75,97	76,71	77,44	78,18	78,92	79,66	80,39	

Přepočítání z ft.lb na Nm											
1 ft.lb = 1,35581 Nm											
ft.lb	0	1	2	3	4	5	6	7	8	9	
0	0,00	1,36	2,71	4,07	5,42	6,78	8,13	9,49	10,85	12,20	
10	13,56	14,91	16,27	17,63	18,98	20,34	21,69	23,05	24,40	25,76	
20	27,12	28,47	29,83	31,18	32,54	33,90	35,25	36,61	37,96	39,32	
30	40,67	42,03	43,39	44,74	46,10	47,45	48,81	50,16	51,52	52,88	
40	54,23	55,59	56,94	58,30	59,66	61,01	62,37	63,72	65,08	66,43	
50	67,79	69,15	70,50	71,86	73,21	74,57	75,93	77,28	78,64	79,99	
60	81,35	82,70	84,06	85,42	86,77	88,13	89,48	90,84	92,20	93,55	
70	94,91	96,26	97,62	98,97	100,33	101,69	103,04	104,40	105,75	107,11	
80	108,46	109,82	111,18	112,53	113,89	115,24	116,60	117,96	119,31	120,67	
90	122,02	123,38	124,73	126,09	127,45	128,80	130,16	131,51	132,87	134,23	
100	135,58	136,94	138,29	139,65	141,00	142,36	143,72	145,07	146,43	147,78	

Přepočítání z Nm na in.lb											
1 Nm = 8,85077 in.lb											
Nm	0	1	2	3	4	5	6	7	8	9	
0	0,00	8,85	17,70	26,55	35,40	44,25	53,10	61,96	70,81	79,66	
10	88,51	97,36	106,21	115,06	123,91	132,76	141,61	150,46	159,31	168,16	
20	177,02	185,87	194,72	203,57	212,42	221,27	230,12	238,97	247,82	256,67	
30	265,52	274,37	283,22	292,08	300,93	309,78	318,63	327,48	336,33	345,18	
40	354,03	362,88	371,73	380,58	389,43	398,28	407,14	415,99	424,84	433,69	
50	442,54	451,39	460,24	469,09	477,94	486,79	495,64	504,49	513,34	522,20	
60	531,05	539,90	548,75	557,60	566,45	575,30	584,15	593,00	601,85	610,70	
70	619,55	628,40	637,26	646,11	654,96	663,81	672,66	681,51	690,36	699,21	
80	708,06	716,91	725,76	734,61	743,46	752,32	761,17	770,02	778,87	787,72	
90	796,57	805,42	814,27	823,12	831,97	840,82	849,67	858,52	867,38	876,23	
100	885,08	893,93	902,78	911,63	920,48	929,33	938,18	947,03	955,88	964,73	

Přepočítání z in.lb na Nm											
1 in.lb = 0,11298 Nm											
in.lb	0	1	2	3	4	5	6	7	8	9	
0	0,00	0,11	0,23	0,34	0,45	0,56	0,68	0,79	0,90	1,02	
10	1,13	1,24	1,36	1,47	1,58	1,69	1,81	1,92	2,03	2,15	
20	2,26	2,37	2,49	2,60	2,71	2,82	2,94	3,05	3,16	3,28	
30	3,39	3,50	3,62	3,73	3,84	3,95	4,07	4,18	4,29	4,41	
40	4,52	4,63	4,75	4,86	4,97	5,08	5,20	5,31	5,42	5,54	
50	5,65	5,76	5,87	5,99	6,10	6,21	6,33	6,44	6,55	6,67	
60	6,78	6,89	7,00	7,12	7,23	7,34	7,46	7,57	7,68	7,80	
70	7,91	8,02	8,13	8,25	8,36	8,47	8,59	8,70	8,81	8,93	
80	9,04	9,15	9,26	9,38	9,49	9,60	9,72	9,83	9,94	10,06	
90	10,17	10,28	10,39	10,51	10,62	10,73	10,85	10,96	11,07	11,19	
100	11,30	11,41	11,52	11,64	11,75	11,86	11,98	12,09	12,20	12,31	

Přepočítání palců na milimetry

Palců		0	1	2	3	4	5	6	7	8	9
			25.400	50.800	76.200	101.600	127.000	152.400	177.800	203.200	228.600
1/64	0.015625	0.397	25.797	51.197	76.597	101.997	127.397	152.797	178.197	203.597	228.997
1/32	0.03125	0.794	26.194	51.594	76.994	102.394	127.794	153.194	178.594	203.994	229.394
3/64	0.046875	1.191	26.591	51.991	77.391	102.791	128.191	153.591	178.991	204.391	229.791
1/16	0.0625	1.588	26.988	52.388	77.788	103.188	128.588	153.988	179.388	204.788	230.188
5/64	0.078125	1.984	27.384	52.784	78.184	103.584	128.984	154.384	179.784	205.184	230.584
3/32	0.09375	2.381	27.781	53.181	78.581	103.981	129.381	154.781	180.181	205.581	230.981
7/64	0.109375	2.778	28.178	53.578	78.978	104.378	129.778	155.178	180.578	205.978	231.378
1/8	0.125	3.175	28.575	53.975	79.375	104.775	130.175	155.575	180.975	206.375	231.775
9/64	0.140625	3.572	28.972	54.372	79.772	105.172	130.572	155.972	181.372	206.772	232.172
5/32	0.15625	3.969	29.369	54.769	80.169	105.569	130.969	156.369	181.769	207.169	232.569
11/64	0.171875	4.366	29.766	55.166	80.566	105.966	131.366	156.766	182.166	207.566	232.966
3/16	0.1875	4.762	30.162	55.562	80.962	106.362	131.762	157.162	182.562	207.962	233.362
13/64	0.203125	5.159	30.559	55.959	81.359	106.759	132.159	157.559	182.959	208.359	233.759
7/32	0.21875	5.556	30.956	56.356	81.756	107.156	132.556	157.956	183.356	208.756	234.156
15/64	0.234375	5.953	31.353	56.753	82.153	107.553	132.953	158.353	183.753	209.153	234.553
1/4	0.25	6.350	31.750	57.150	82.550	107.950	133.350	158.750	184.150	209.550	234.950
17/64	0.265625	6.747	32.147	57.547	82.947	108.347	133.747	159.147	184.547	209.947	235.347
9/32	0.28125	7.144	32.544	57.944	83.344	108.744	134.144	159.544	184.944	210.344	235.744
19/64	0.296875	7.541	32.941	58.341	83.741	109.141	134.541	159.941	185.341	210.741	236.141
5/16	0.3125	7.938	33.338	58.738	84.138	109.538	134.938	160.338	185.738	211.138	236.538
21/64	0.328125	8.334	33.734	59.134	84.534	109.934	135.334	160.734	186.134	211.534	236.934
11/32	0.34375	8.731	34.131	59.531	84.931	110.331	135.731	161.131	186.531	211.931	237.331
23/64	0.359375	9.128	34.528	59.928	85.328	110.728	136.128	161.528	186.928	212.328	237.728
3/8	0.375	9.525	34.925	60.325	85.725	111.125	136.525	161.925	187.325	212.725	238.125
25/64	0.390625	9.922	35.322	60.722	86.122	111.522	136.922	162.322	187.722	213.122	238.522
13/32	0.40625	10.319	35.719	61.119	86.519	111.919	137.319	162.719	188.119	213.519	238.919
27/64	0.421875	10.716	36.116	61.516	86.916	112.316	137.716	163.116	188.516	213.916	239.316
7/16	0.4375	11.112	36.512	61.912	87.312	112.712	138.112	163.512	188.912	214.312	239.712
29/64	0.453125	11.509	36.909	62.309	87.709	113.109	138.509	163.909	189.309	214.709	240.109
15/32	0.46875	11.906	37.306	62.706	88.106	113.506	138.906	164.306	189.706	215.106	240.506
31/64	0.484375	12.303	37.703	63.103	88.503	113.903	139.303	164.703	190.103	215.503	240.903
1/2	0.5	12.700	38.100	63.500	88.900	114.300	139.700	165.100	190.500	215.900	241.300
33/64	0.515625	13.097	38.497	63.897	89.297	114.697	140.097	165.497	190.897	216.297	241.697
17/32	0.53125	13.494	38.894	64.294	89.694	115.094	140.494	165.894	191.294	216.694	242.094
35/64	0.546875	13.891	39.291	64.691	90.091	115.491	140.891	166.291	191.691	217.091	242.491
9/16	0.5625	14.288	39.688	65.088	90.488	115.888	141.288	166.688	192.088	217.488	242.888
37/64	0.578125	14.684	40.084	65.484	90.884	116.284	141.684	167.084	192.484	217.884	243.284
19/32	0.59375	15.081	40.481	65.881	91.281	116.681	142.081	167.481	192.881	218.281	243.681
39/64	0.609375	15.478	40.878	66.278	91.678	117.078	142.478	167.878	193.278	218.678	244.078
5/8	0.625	15.875	41.275	66.675	92.075	117.475	142.875	168.275	193.675	219.075	244.475
41/64	0.640625	16.272	41.672	67.072	92.472	117.872	143.272	168.672	194.072	219.472	244.872
21/32	0.65625	16.669	42.069	67.469	92.869	118.269	143.669	169.069	194.469	219.869	245.269
43/64	0.671875	17.066	42.466	67.866	93.266	118.666	144.066	169.466	194.866	220.266	245.666
11/16	0.6875	17.462	42.862	68.262	93.662	119.062	144.462	169.862	195.262	220.662	246.062
45/64	0.703125	17.859	43.259	68.659	94.059	119.459	144.859	170.259	195.659	221.059	246.459
23/32	0.71875	18.256	43.656	69.056	94.456	119.856	145.256	170.656	196.056	221.456	246.856
47/64	0.734375	18.653	44.053	69.453	94.853	120.253	145.653	171.053	196.453	221.853	247.253
3/4	0.75	19.050	44.450	69.850	95.250	120.650	146.050	171.450	196.850	222.250	247.650
49/64	0.765625	19.447	44.847	70.247	95.647	121.047	146.447	171.847	197.247	222.647	248.047
25/32	0.78125	19.844	45.244	70.644	96.044	121.444	146.844	172.244	197.644	223.044	248.444
51/64	0.796875	20.241	45.641	71.041	96.441	121.841	147.241	172.641	198.041	223.441	248.841
13/16	0.8125	20.638	46.038	71.438	96.838	122.238	147.638	173.038	198.438	223.838	249.238
53/64	0.828125	21.034	46.434	71.834	97.234	122.634	148.034	173.434	198.834	224.234	249.634
27/32	0.84375	21.431	46.831	72.231	97.631	123.031	148.431	173.831	199.231	224.631	250.031
55/64	0.859375	21.828	47.228	72.628	98.028	123.428	148.828	174.228	199.628	225.028	250.428
7/8	0.875	22.225	47.625	73.025	98.425	123.825	149.225	174.625	200.025	225.425	250.825
57/64	0.890625	22.622	48.022	73.422	98.822	124.222	149.622	175.022	200.422	225.822	251.222
29/32	0.90625	23.019	48.419	73.819	99.219	124.619	150.019	175.419	200.819	226.219	251.619
59/64	0.921875	23.416	48.816	74.216	99.616	125.016	150.416	175.816	201.216	226.616	252.016
15/16	0.9375	23.812	49.212	74.612	100.012	125.412	150.812	176.212	201.612	227.012	252.412
61/64	0.953125	24.209	49.609	75.009	100.409	125.809	151.209	176.609	202.009	227.409	252.809
31/32	0.96875	24.606	50.006	75.406	100.806	126.206	151.606	177.006	202.406	227.806	253.206
63/64	0.984375	25.003	50.403	75.803	101.203	126.603	152.003	177.403	202.803	228.203	253.603

Jednotky v mm

Číselný rejstřík podle kódových čísel

Code	Strana	Code	Strana	Code	Strana	Code	Strana
05 000005 001	359	05 002973 001	213	05 003342 001	101	05 003439 001	79
05 000010 001	359	05 002976 001	213	05 003345 001	102	05 003440 001	78
05 000015 001	359	05 002980 001	213	05 003350 001	102	05 003441 001	78
05 000020 001	359	05 002990 001	211	05 003351 001	102	05 003442 001	78
05 000025 001	359	05 003010 001	96	05 003352 001	102	05 003443 001	78
05 000030 001	359	05 003030 001	116	05 003353 001	102	05 003445 001	78
05 000035 001	359	05 003031 001	116	05 003354 001	102	05 003446 001	78
05 000105 001	360	05 003032 001	116	05 003355 001	102	05 003447 001	79
05 000110 001	360	05 003033 001	116	05 003360 001	99	05 003448 001	79
05 000115 001	360	05 003034 001	116	05 003361 001	99	05 003450 001	78
05 000120 001	360	05 003035 001	116	05 003362 001	99	05 003451 001	78
05 000125 001	360	05 003036 001	116	05 003363 001	99	05 003452 001	78
05 000130 001	360	05 003037 001	116	05 003364 001	99	05 003455 001	78
05 000135 001	360	05 003038 001	116	05 003365 001	99	05 003456 001	78
05 000205 001	360	05 003039 001	116	05 003366 001	99	05 003460 001	80
05 000210 001	360	05 003040 001	116	05 003367 001	99	05 003461 001	80
05 000215 001	360	05 003041 001	116	05 003368 001	99	05 003462 001	80
05 000220 001	360	05 003042 001	116	05 003369 001	99	05 003463 001	80
05 000225 001	360	05 003043 001	116	05 003370 001	99	05 003470 001	74
05 000230 001	360	05 003044 001	116	05 003371 001	99	05 003471 001	70
05 000235 001	360	05 003059 001	115	05 003372 001	99	05 003472 001	75
05 000305 001	360	05 003060 001	115	05 003375 001	100	05 003473 001	75
05 000310 001	360	05 003061 001	115	05 003380 001	101	05 003474 001	73
05 000315 001	360	05 003062 001	115	05 003381 001	101	05 003475 001	74
05 000320 001	360	05 003063 001	115	05 003382 001	101	05 003484 001	73
05 000325 001	360	05 003064 001	115	05 003383 001	101	05 003499 001	96
05 000330 001	360	05 003065 001	115	05 003384 001	101	05 003500 001	92
05 000335 001	360	05 003066 001	115	05 003385 001	101	05 003501 001	96
05 000405 001	360	05 003067 001	115	05 003386 001	101	05 003502 001	96
05 000410 001	360	05 003068 001	115	05 003387 001	101	05 003503 001	96
05 000415 001	360	05 003069 001	115	05 003388 001	101	05 003504 001	96
05 000420 001	360	05 003070 001	115	05 003389 001	101	05 003505 001	96
05 000425 001	360	05 003071 001	115	05 003390 001	99	05 003506 001	96
05 000430 001	360	05 003072 001	115	05 003391 001	99	05 003507 001	96
05 000435 001	360	05 003073 001	115	05 003392 001	99	05 003508 001	96
05 000505 001	360	05 003080 001	116	05 003393 001	99	05 003509 001	96
05 000510 001	360	05 003081 001	116	05 003400 001	77	05 003510 001	96
05 000515 001	360	05 003082 001	116	05 003401 001	77	05 003511 001	96
05 000520 001	360	05 003083 001	116	05 003402 001	77	05 003512 001	96
05 000525 001	360	05 003084 001	116	05 003403 001	77	05 003513 001	96
05 000530 001	360	05 003085 001	116	05 003404 001	77	05 003514 001	96
05 000535 001	360	05 003086 001	116	05 003405 001	77	05 003515 001	96
05 000605 001	360	05 003087 001	116	05 003406 001	77	05 003516 001	96
05 000610 001	360	05 003088 001	116	05 003407 001	77	05 003517 001	96
05 000615 001	360	05 003089 001	116	05 003408 001	77	05 003518 001	96
05 000620 001	360	05 003090 001	116	05 003410 001	77	05 003519 001	96
05 000625 001	360	05 003091 001	116	05 003411 001	77	05 003520 001	96
05 000630 001	360	05 003092 001	116	05 003412 001	77	05 003521 001	96
05 000635 001	360	05 003093 001	116	05 003413 001	78	05 003522 001	96
05 002900 001	212	05 003094 001	116	05 003414 001	78	05 003523 001	96
05 002901 001	209	05 003180 001	117	05 003415 001	79	05 003524 001	103
05 002910 001	213	05 003181 001	117	05 003416 001	79	05 003525 001	103
05 002913 001	213	05 003185 001	116	05 003417 001	79	05 003526 001	103
05 002920 001	213	05 003210 001	212	05 003418 001	79	05 003527 001	103
05 002923 001	213	05 003320 001	102	05 003420 001	80	05 003528 001	103
05 002926 001	213	05 003321 001	102	05 003421 001	80	05 003529 001	104
05 002930 001	213	05 003322 001	102	05 003422 001	80	05 003530 001	103
05 002933 001	213	05 003330 001	101	05 003423 001	80	05 003531 001	102
05 002936 001	213	05 003331 001	101	05 003424 001	80	05 003533 001	90
05 002938 001	213	05 003332 001	101	05 003429 001	79	05 003535 001	91
05 002940 001	213	05 003333 001	101	05 003430 001	79	05 003550 001	108
05 002943 001	213	05 003334 001	101	05 003431 001	79	05 003551 001	112
05 002946 001	213	05 003335 001	101	05 003432 001	79	05 003552 001	112
05 002948 001	213	05 003336 001	101	05 003433 001	79	05 003553 001	112
05 002950 001	213	05 003337 001	101	05 003434 001	79	05 003554 001	112
05 002960 001	213	05 003338 001	101	05 003435 001	79	05 003555 001	112
05 002966 001	213	05 003339 001	101	05 003436 001	79	05 003556 001	112
05 002968 001	213	05 003340 001	101	05 003437 001	79	05 003557 001	112
05 002970 001	213	05 003341 001	101	05 003438 001	79	05 003558 001	112

Číselný rejstřík podle kódových čísel

Code	Strana	Code	Strana	Code	Strana	Code	Strana
05 003559 001	112	05 003637 001	136	05 003820 001	134	05 004049 001	105
05 003560 001	112	05 003638 001	135	05 003821 001	134	05 004050 001	109
05 003561 001	112	05 003639 001	136	05 003822 001	134	05 004051 001	111
05 003562 001	112	05 003640 001	136	05 003823 001	134	05 004063 001	126
05 003563 001	112	05 003641 001	136	05 003824 001	134	05 004064 001	127
05 003564 001	112	05 003642 001	135	05 003825 001	134	05 004076 001	121
05 003565 001	112	05 003643 001	135	05 003826 001	134	05 004077 001	125
05 003566 001	112	05 003645 001	122	05 003827 001	134	05 004078 001	126
05 003567 001	112	05 003647 001	122	05 003828 001	134	05 004079 001	121
05 003568 001	112	05 003660 001	146	05 003829 001	134	05 004080 001	125
05 003569 001	112	05 003665 001	147	05 003830 001	132	05 004081 001	127
05 003570 001	112	05 003666 001	147	05 003831 001	132	05 004090 001	123
05 003571 001	112	05 003667 001	147	05 003832 001	132	05 004095 001	124
05 003572 001	112	05 003668 001	147	05 003833 001	132	05 004170 001	144
05 003573 001	112	05 003669 001	147	05 003834 001	132	05 004171 001	191
05 003574 001	112	05 003670 001	147	05 003835 001	132	05 004172 001	145
05 003575 001	112	05 003675 001	147	05 003836 001	132	05 004173 001	169
05 003576 001	112	05 003684 001	147	05 003837 001	132	05 004174 001	47
05 003577 001	112	05 003685 001	147	05 003838 001	132	05 004175 001	107
05 003578 001	112	05 003690 001	147	05 003840 001	134	05 004176 001	118
05 003579 001	112	05 003692 001	137	05 003841 001	134	05 004177 001	145
05 003580 001	112	05 003695 001	137	05 003842 001	134	05 004178 001	157
05 003581 001	119	05 003696 001	138	05 003843 001	134	05 004179 001	197
05 003582 001	119	05 003697 001	138	05 003844 001	134	05 004180 001	344
05 003583 001	119	05 003717 001	96	05 003845 001	134	05 004181 001	157
05 003584 001	120	05 003718 001	96	05 003850 001	132	05 004184 001	35
05 003585 001	119	05 003719 001	96	05 003851 001	132	05 004185 001	197
05 003590 001	120	05 003720 001	96	05 003852 001	132	05 004190 001	30
05 003591 001	119	05 003721 001	96	05 003853 001	132	05 004201 001	135
05 003592 001	119	05 003722 001	96	05 003854 001	132	05 004202 001	133
05 003594 001	106	05 003723 001	96	05 003855 001	132	05 004203 001	130
05 003596 001	106	05 003724 001	96	05 003856 001	132	05 004210 001	135
05 003600 001	123	05 003725 001	96	05 003857 001	132	05 004211 001	133
05 003601 001	128	05 003726 001	96	05 003858 001	132	05 004212 001	133
05 003602 001	128	05 003727 001	96	05 003880 001	97	05 004310 001	64
05 003603 001	128	05 003728 001	96	05 003881 001	101	05 004313 001	22
05 003604 001	128	05 003729 001	96	05 003882 001	100	05 004350 001	216
05 003605 001	128	05 003730 001	129	05 003883 001	97	05 004351 001	216
05 003606 001	128	05 003731 001	129	05 003884 001	98	05 004351 001	219
05 003607 001	128	05 003732 001	129	05 003890 001	104	05 004351 001	220
05 003608 001	128	05 003733 001	129	05 003891 001	104	05 004352 001	217
05 003609 001	128	05 003734 001	129	05 003892 001	138	05 004353 001	218
05 003610 001	128	05 003735 001	129	05 003893 001	138	05 004354 001	218
05 003611 001	128	05 003736 001	129	05 003970 001	113	05 004355 001	218
05 003612 001	128	05 003737 001	129	05 003971 001	117	05 004356 001	218
05 003613 001	128	05 003738 001	129	05 003972 001	115	05 004357 001	217
05 003614 001	128	05 003739 001	129	05 003973 001	113	05 004500 001	98
05 003615 001	128	05 003740 001	112	05 003974 001	118	05 004501 001	98
05 003616 001	128	05 003741 001	112	05 003980 001	120	05 004502 001	98
05 003617 001	128	05 003742 001	112	05 003981 001	120	05 004503 001	98
05 003618 001	128	05 003743 001	112	05 003982 001	85	05 004504 001	98
05 003619 001	128	05 003744 001	112	05 003990 001	76	05 004505 001	98
05 003620 001	128	05 003745 001	112	05 003995 001	129	05 004506 001	98
05 003621 001	128	05 003746 001	112	05 003996 001	134	05 004507 001	98
05 003622 001	128	05 003747 001	112	05 003997 001	132	05 004508 001	98
05 003623 001	128	05 003748 001	112	05 004003 001	94	05 004509 001	98
05 003624 001	128	05 003749 001	112	05 004004 001	95	05 004510 001	98
05 003625 001	128	05 003750 001	112	05 004016 001	89	05 004511 001	98
05 003626 001	128	05 003751 001	112	05 004016 001	220	05 004512 001	98
05 003627 001	128	05 003752 001	112	05 004017 001	93	05 004525 001	99
05 003628 001	128	05 003753 001	112	05 004018 001	94	05 004530 001	114
05 003629 001	128	05 003755 001	88	05 004019 001	89	05 004531 001	114
05 003630 001	128	05 003756 001	95	05 004020 001	93	05 004532 001	114
05 003631 001	128	05 003760 001	153	05 004021 001	95	05 004533 001	114
05 003632 001	128	05 003765 001	153	05 004033 001	109	05 004534 001	114
05 003633 001	128	05 003780 001	124	05 004034 001	111	05 004535 001	114
05 003634 001	128	05 003781 001	124	05 004046 001	105	05 004536 001	114
05 003635 001	128	05 003785 001	111	05 004047 001	108	05 004537 001	114
05 003636 001	136	05 003793 001	147	05 004048 001	110	05 004538 001	114

Code	Strana	Code	Strana	Code	Strana	Code	Strana
05 004539 001	114	05 004958 001	83	05 006191 001	61	05 008858 001	21
05 004540 001	114	05 004959 001	83	05 006380 001	60	05 008859 001	21
05 004541 001	114	05 004960 001	83	05 006381 001	60	05 008860 001	21
05 004542 001	114	05 004961 001	83	05 006440 001	59	05 008861 001	21
05 004543 001	114	05 004962 001	83	05 006441 001	59	05 008862 001	21
05 004544 001	114	05 004963 001	83	05 006442 001	59	05 008863 001	21
05 004545 001	114	05 004964 001	84	05 006450 001	59	05 008864 001	21
05 004550 001	131	05 004965 001	84	05 006451 001	59	05 008870 001	28
05 004551 001	131	05 004966 001	82	05 006455 001	61	05 008871 001	28
05 004552 001	131	05 004970 001	81	05 006456 001	61	05 008872 001	29
05 004553 001	131	05 004980 001	85	05 006460 001	60	05 008873 001	195
05 004554 001	131	05 004981 001	85	05 006461 001	60	05 008874 001	196
05 004555 001	131	05 005080 001	342	05 006465 001	61	05 008875 001	196
05 004556 001	131	05 005081 001	342	05 006466 001	61	05 008876 001	29
05 004557 001	131	05 005090 001	342	05 006470 001	69	05 008880 001	208
05 004558 001	131	05 005091 001	342	05 006480 001	65	05 008881 001	56
05 004559 001	131	05 005300 001	63	05 007355 001	13	05 008882 001	55
05 004560 001	131	05 005305 001	63	05 007610 001	13	05 008883 001	194
05 004561 001	131	05 005310 001	63	05 007620 001	13	05 008884 001	195
05 004562 001	131	05 005315 001	63	05 007621 001	13	05 008885 001	195
05 004563 001	131	05 005320 001	63	05 007635 001	13	05 008886 001	195
05 004565 001	131	05 005325 001	63	05 007640 001	13	05 008900 001	29
05 004570 001	127	05 005330 001	63	05 007670 001	13	05 008901 001	30
05 004571 001	127	05 005335 001	63	05 007671 001	13	05 009305 001	14
05 004572 001	127	05 005340 001	63	05 007672 001	13	05 009310 001	14
05 004573 001	127	05 005655 001	63	05 007673 001	13	05 009312 001	14
05 004574 001	127	05 006100 001	58	05 007674 001	13	05 009313 001	14
05 004575 001	127	05 006105 001	58	05 007675 001	13	05 009315 001	14
05 004576 001	127	05 006110 001	58	05 007676 001	13	05 009317 001	14
05 004577 001	127	05 006115 001	58	05 007677 001	13	05 009319 001	14
05 004578 001	127	05 006116 001	58	05 007680 001	22	05 009320 001	14
05 004580 001	128	05 006120 001	58	05 007681 001	23	05 009325 001	14
05 004590 001	130	05 006121 001	58	05 008006 001	12	05 009340 001	14
05 004591 001	130	05 006125 001	58	05 008007 001	12	05 009341 001	14
05 004592 001	130	05 006126 001	58	05 008008 001	12	05 009342 001	14
05 004595 001	130	05 006130 001	58	05 008009 001	12	05 009343 001	14
05 004650 001	62	05 006135 001	58	05 008015 001	12	05 017005 001	9
05 004655 001	62	05 006140 001	58	05 008027 001	12	05 017010 001	9
05 004660 001	62	05 006145 001	64	05 008055 001	12	05 017015 001	9
05 004665 001	62	05 006147 001	64	05 008060 001	12	05 017020 001	9
05 004670 001	62	05 006148 001	65	05 008061 001	12	05 017040 001	9
05 004675 001	62	05 006150 001	59	05 008705 001	14	05 017041 001	9
05 004780 001	62	05 006152 001	59	05 008706 001	14	05 017050 001	9
05 004781 001	62	05 006153 001	59	05 008710 001	14	05 017052 001	9
05 004782 001	62	05 006154 001	59	05 008712 001	14	05 017054 001	9
05 004783 001	62	05 006156 001	59	05 008715 001	14	05 017056 001	9
05 004784 001	62	05 006158 001	59	05 008720 001	14	05 017205 001	179
05 004900 001	83	05 006159 001	59	05 008723 001	14	05 017305 001	179
05 004901 001	83	05 006160 001	60	05 008725 001	14	05 017405 001	179
05 004902 001	83	05 006162 001	60	05 008730 001	14	05 017410 001	179
05 004903 001	83	05 006163 001	60	05 008735 001	14	05 017415 001	179
05 004920 001	83	05 006164 001	60	05 008740 001	14	05 018005 001	32
05 004921 001	83	05 006165 001	60	05 008750 001	13	05 018010 001	32
05 004922 001	83	05 006166 001	60	05 008751 001	13	05 018015 001	32
05 004923 001	83	05 006168 001	60	05 008752 001	13	05 018020 001	32
05 004924 001	83	05 006169 001	62	05 008753 001	13	05 018025 001	32
05 004925 001	83	05 006170 001	62	05 008840 001	20	05 018030 001	32
05 004930 001	82	05 006172 001	62	05 008841 001	20	05 018035 001	32
05 004940 001	83	05 006174 001	62	05 008842 001	20	05 018040 001	32
05 004941 001	83	05 006176 001	62	05 008843 001	20	05 018251 001	33
05 004942 001	83	05 006177 001	62	05 008844 001	20	05 018260 001	8
05 004950 001	83	05 006178 001	62	05 008850 001	21	05 018262 001	8
05 004951 001	83	05 006179 001	62	05 008851 001	21	05 018264 001	8
05 004952 001	83	05 006181 001	62	05 008852 001	21	05 018266 001	8
05 004953 001	83	05 006182 001	62	05 008853 001	21	05 018268 001	8
05 004954 001	83	05 006183 001	62	05 008854 001	21	05 018270 001	8
05 004955 001	83	05 006184 001	62	05 008855 001	21	05 018272 001	8
05 004956 001	83	05 006186 001	62	05 008856 001	21	05 018274 001	8
05 004957 001	83	05 006190 001	61	05 008857 001	21	05 018282 001	11

Číselný rejstřík podle kódových čísel

Code	Strana	Code	Strana	Code	Strana	Code	Strana
05 018283 001	11	05 020219 001	155	05 022052 001	172	05 022662 001	169
05 018287 001	11	05 020220 001	155	05 022054 001	172	05 022663 001	169
05 018300 001	8	05 020221 001	155	05 022056 001	172	05 022664 001	169
05 018301 001	8	05 020230 001	156	05 022058 001	172	05 022665 001	169
05 018302 001	8	05 020231 001	156	05 022060 001	172	05 022666 001	169
05 018350 001	33	05 020232 001	156	05 022062 001	172	05 022667 001	169
05 018352 001	33	05 020240 001	158	05 022063 001	172	05 022668 001	169
05 018354 001	33	05 020241 001	156	05 022064 001	172	05 022669 001	162
05 018355 001	33	05 020260 001	153	05 022066 001	172	05 022670 001	171
05 020012 001	151	05 020261 001	153	05 022067 001	172	05 022671 001	171
05 020013 001	151	05 020262 001	153	05 022068 001	172	05 022672 001	171
05 020022 001	151	05 020263 001	153	05 022070 001	172	05 022673 001	171
05 020064 001	153	05 020264 001	153	05 022071 001	172	05 022674 001	171
05 020065 001	153	05 020500 001	155	05 022072 001	172	05 022675 001	171
05 020066 001	153	05 020501 001	155	05 022073 001	172	05 022676 001	171
05 020067 001	153	05 020502 001	155	05 022074 001	172	05 022677 001	171
05 020068 001	153	05 020503 001	155	05 022076 001	172	05 022678 001	171
05 020069 001	153	05 020504 001	155	05 022078 001	172	05 022680 001	177
05 020070 001	153	05 020505 001	155	05 022079 001	172	05 022681 001	177
05 020071 001	153	05 020506 001	155	05 022080 001	172	05 022682 001	177
05 020072 001	153	05 020507 001	155	05 022081 001	172	05 022683 001	177
05 020073 001	153	05 021005 001	173	05 022082 001	172	05 022684 001	177
05 020074 001	153	05 021010 001	173	05 022086 001	166	05 022685 001	177
05 020075 001	153	05 021015 001	173	05 022087 001	165	05 022686 001	177
05 020076 001	153	05 021020 001	173	05 022089 001	163	05 022687 001	177
05 020077 001	153	05 021025 001	173	05 022095 001	172	05 022688 001	177
05 020078 001	153	05 021030 001	173	05 022096 001	172	05 022689 001	175
05 020079 001	153	05 021035 001	173	05 022101 001	167	05 022700 001	170
05 020080 001	153	05 021040 001	173	05 022120 001	173	05 022701 001	170
05 020081 001	153	05 021045 001	173	05 022121 001	173	05 022702 001	170
05 020082 001	153	05 021050 001	173	05 022122 001	173	05 022703 001	170
05 020090 001	154	05 021055 001	173	05 022123 001	173	05 022704 001	170
05 020091 001	153	05 021060 001	173	05 022124 001	173	05 022705 001	170
05 020092 001	154	05 021065 001	173	05 022125 001	173	05 022706 001	170
05 020093 001	154	05 021070 001	173	05 022130 001	165	05 022708 001	170
05 020099 001	158	05 021075 001	173	05 022171 001	168	05 022709 001	170
05 020100 001	159	05 021080 001	173	05 022181 001	167	05 022710 001	170
05 020101 001	159	05 021085 001	173	05 022200 001	170	05 022711 001	170
05 020102 001	159	05 021090 001	173	05 022201 001	170	05 022712 001	170
05 020103 001	159	05 021095 001	173	05 022202 001	170	05 022713 001	170
05 020104 001	159	05 021100 001	173	05 022203 001	170	05 022714 001	170
05 020110 001	159	05 021105 001	173	05 022204 001	170	05 022715 001	170
05 020129 001	59	05 021110 001	173	05 022205 001	170	05 022716 001	170
05 020131 001	60	05 021406 001	166	05 022210 001	163	05 022717 001	170
05 020132 001	61	05 021600 001	173	05 022210 001	219	05 022718 001	170
05 020133 001	60	05 021605 001	173	05 022210 001	220	05 022720 001	162
05 020134 001	61	05 021610 001	173	05 022534 001	165	05 022721 001	163
05 020190 001	155	05 021615 001	173	05 022600 001	171	05 022728 001	57
05 020198 001	155	05 021620 001	173	05 022602 001	171	05 022729 001	56
05 020199 001	155	05 021625 001	173	05 022604 001	171	05 022730 001	56
05 020200 001	155	05 021630 001	173	05 022606 001	171	05 022731 001	56
05 020201 001	155	05 021632 001	173	05 022608 001	171	05 022732 001	56
05 020202 001	155	05 021635 001	173	05 022610 001	171	05 022733 001	56
05 020203 001	155	05 021640 001	173	05 022612 001	171	05 022734 001	56
05 020204 001	155	05 021645 001	173	05 022614 001	171	05 022740 001	56
05 020205 001	155	05 021721 001	168	05 022616 001	171	05 022741 001	56
05 020206 001	155	05 021728 001	167	05 022630 001	171	05 022745 001	57
05 020207 001	155	05 021737 001	167	05 022631 001	171	05 022750 001	58
05 020208 001	155	05 021909 001	166	05 022632 001	171	05 022760 001	57
05 020209 001	155	05 022040 001	172	05 022633 001	171	05 022761 001	57
05 020210 001	155	05 022041 001	172	05 022634 001	171	05 022762 001	57
05 020211 001	155	05 022042 001	172	05 022635 001	171	05 022763 001	57
05 020212 001	155	05 022043 001	172	05 022636 001	171	05 022764 001	57
05 020213 001	155	05 022044 001	172	05 022637 001	171	05 022765 001	57
05 020214 001	155	05 022045 001	172	05 022638 001	171	05 022766 001	57
05 020215 001	155	05 022046 001	172	05 022639 001	164	05 022767 001	57
05 020216 001	155	05 022047 001	172	05 022640 001	165	05 022795 001	15
05 020217 001	155	05 022048 001	172	05 022660 001	169	05 022800 001	15
05 020218 001	155	05 022050 001	172	05 022661 001	169	05 022805 001	15

Code	Strana	Code	Strana	Code	Strana	Code	Strana
05 022810 001	15	05 023374 001	44	05 024355 001	178	05 027106 001	172
05 022815 001	15	05 023375 001	44	05 024356 001	178	05 027107 001	172
05 022820 001	15	05 023376 001	44	05 024357 001	178	05 027108 001	172
05 022825 001	15	05 023377 001	44	05 024358 001	178	05 027109 001	172
05 022830 001	15	05 023378 001	44	05 024400 001	9	05 027110 001	172
05 022835 001	15	05 023379 001	44	05 024401 001	9	05 027111 001	172
05 022850 001	170	05 023380 001	44	05 024402 001	9	05 027201 001	174
05 022851 001	170	05 023381 001	45	05 024403 001	9	05 027202 001	174
05 022852 001	170	05 023382 001	45	05 024404 001	9	05 027203 001	174
05 022853 001	170	05 023383 001	45	05 024405 001	9	05 027204 001	174
05 022854 001	170	05 023384 001	45	05 024410 001	11	05 027205 001	174
05 022855 001	170	05 023385 001	45	05 024450 001	175	05 027206 001	174
05 022856 001	170	05 023386 001	45	05 024451 001	178	05 027207 001	174
05 022857 001	170	05 023387 001	45	05 024452 001	178	05 027208 001	174
05 022858 001	170	05 023389 001	45	05 024453 001	178	05 027209 001	174
05 022860 001	164	05 023391 001	45	05 024454 001	178	05 027210 001	174
05 022905 001	15	05 023393 001	45	05 024455 001	178	05 027211 001	174
05 022910 001	15	05 023400 001	212	05 024456 001	178	05 027212 001	174
05 022915 001	15	05 023404 001	45	05 024457 001	178	05 027213 001	174
05 022920 001	15	05 023450 001	46	05 024458 001	178	05 027214 001	174
05 022925 001	15	05 023451 001	46	05 024459 001	178	05 027215 001	174
05 022930 001	15	05 023452 001	47	05 024460 001	176	05 027405 001	34
05 022935 001	15	05 024001 001	179	05 024461 001	178	05 027450 001	50
05 023105 001	15	05 024002 001	179	05 024462 001	178	05 027455 001	34
05 023107 001	15	05 024003 001	179	05 024463 001	178	05 027456 001	38
05 023110 001	15	05 024004 001	179	05 024464 001	178	05 027910 001	341
05 023115 001	15	05 024005 001	179	05 024465 001	178	05 027911 001	341
05 023120 001	15	05 024008 001	179	05 024466 001	178	05 027912 001	341
05 023125 001	15	05 024010 001	179	05 024467 001	178	05 027913 001	341
05 023130 001	15	05 024012 001	179	05 024468 001	178	05 027930 001	341
05 023305 001	33	05 024013 001	179	05 024469 001	178	05 027931 001	341
05 023307 001	33	05 024015 001	179	05 024470 001	175	05 027932 001	341
05 023309 001	33	05 024020 001	179	05 024470 001	219	05 027933 001	341
05 023330 001	43	05 024100 001	179	05 024471 001	177	05 027934 001	341
05 023332 001	43	05 024105 001	179	05 024472 001	177	05 027935 001	341
05 023334 001	43	05 024160 001	179	05 024473 001	177	05 027936 001	341
05 023338 001	43	05 024161 001	179	05 024474 001	177	05 027950 001	17
05 023339 001	43	05 024162 001	179	05 024475 001	177	05 027952 001	17
05 023340 001	43	05 024163 001	179	05 024476 001	177	05 027954 001	17
05 023342 001	43	05 024164 001	179	05 024477 001	177	05 027956 001	17
05 023343 001	43	05 024165 001	179	05 024478 001	177	05 027958 001	17
05 023344 001	43	05 024166 001	179	05 024479 001	177	05 028000 001	16
05 023346 001	43	05 024167 001	179	05 024480 001	175	05 028001 001	16
05 023347 001	43	05 024168 001	179	05 024481 001	178	05 028002 001	16
05 023348 001	43	05 024170 001	177	05 024482 001	178	05 028003 001	16
05 023350 001	43	05 024171 001	177	05 024483 001	178	05 028004 001	16
05 023351 001	43	05 024172 001	177	05 024484 001	177	05 028005 001	16
05 023352 001	43	05 024173 001	177	05 024485 001	177	05 028008 001	16
05 023353 001	43	05 024174 001	177	05 024486 001	177	05 028010 001	16
05 023354 001	43	05 024175 001	177	05 024487 001	177	05 028012 001	16
05 023355 001	43	05 024176 001	177	05 024488 001	177	05 028013 001	16
05 023356 001	43	05 024177 001	177	05 024489 001	177	05 028015 001	16
05 023357 001	43	05 024178 001	177	05 026350 001	33	05 028020 001	16
05 023358 001	43	05 024179 001	175	05 026351 001	33	05 028025 001	16
05 023359 001	44	05 024199 001	179	05 026352 001	33	05 028029 001	18
05 023360 001	44	05 024200 001	179	05 026353 001	33	05 028030 001	18
05 023361 001	44	05 024202 001	179	05 026354 001	33	05 028031 001	18
05 023362 001	44	05 024204 001	179	05 026360 001	33	05 028032 001	18
05 023363 001	44	05 024206 001	179	05 026361 001	33	05 028033 001	18
05 023364 001	44	05 024208 001	179	05 026363 001	33	05 028034 001	18
05 023365 001	44	05 024210 001	179	05 026372 001	34	05 028035 001	18
05 023366 001	44	05 024242 001	176	05 026373 001	34	05 028036 001	18
05 023367 001	44	05 024244 001	175	05 026374 001	34	05 028037 001	18
05 023368 001	44	05 024335 001	176	05 026382 001	34	05 028038 001	18
05 023369 001	44	05 024350 001	178	05 027101 001	172	05 028040 001	341
05 023370 001	44	05 024351 001	178	05 027102 001	172	05 028041 001	341
05 023371 001	44	05 024352 001	178	05 027103 001	172	05 028042 001	341
05 023372 001	44	05 024353 001	178	05 027104 001	172	05 028043 001	341
05 023373 001	44	05 024354 001	178	05 027105 001	172	05 028044 001	341

Číselný rejstřík podle kódových čísel

Code	Strana	Code	Strana	Code	Strana	Code	Strana
05 028045 001	341	05 030099 001	48	05 031426 001	31	05 032054 001	7
05 028046 001	342	05 030100 001	48	05 031427 001	31	05 032055 001	7
05 028048 001	16	05 030101 001	48	05 031440 001	31	05 032056 001	7
05 028049 001	16	05 030102 001	48	05 031441 001	31	05 032057 001	7
05 028050 001	16	05 030103 001	48	05 031442 001	31	05 032058 001	7
05 028051 001	16	05 030104 001	48	05 031444 001	31	05 032060 001	7
05 028052 001	16	05 030105 001	48	05 031445 001	31	05 032061 001	7
05 028053 001	16	05 030106 001	48	05 031447 001	31	05 032063 001	8
05 028054 001	16	05 030107 001	48	05 031460 001	31	05 032070 002	7
05 028055 001	16	05 030108 001	48	05 031461 001	31	05 032071 002	7
05 028056 001	16	05 030109 001	48	05 031463 001	31	05 040001 001	212
05 028059 001	26	05 030110 001	48	05 031466 001	31	05 040030 001	274
05 028062 001	27	05 030111 001	48	05 031500 001	31	05 040031 001	274
05 028070 001	16	05 030112 001	48	05 031501 001	31	05 040032 001	274
05 028071 001	16	05 030113 001	49	05 031502 001	31	05 040033 001	274
05 028072 001	16	05 030114 001	49	05 031503 001	31	05 040034 001	274
05 028073 001	16	05 030115 001	48	05 031504 001	31	05 040040 001	274
05 028074 001	26	05 030116 001	48	05 031505 001	31	05 040041 001	274
05 028116 001	19	05 030117 001	48	05 031506 001	31	05 040042 001	274
05 028118 001	19	05 030118 001	48	05 031507 001	31	05 040043 001	274
05 028120 001	19	05 030119 001	48	05 031508 001	31	05 040045 001	275
05 028122 001	19	05 030120 001	49	05 031509 001	31	05 040046 001	275
05 028124 001	19	05 030121 001	49	05 031510 001	31	05 040047 001	275
05 028126 001	19	05 030122 001	49	05 031511 001	31	05 040048 001	275
05 028130 001	18	05 030135 001	49	05 031512 001	31	05 040049 001	275
05 028132 001	18	05 030150 001	50	05 031551 001	32	05 042605 001	293
05 028134 001	18	05 030151 001	50	05 031552 001	32	05 042655 001	293
05 028136 001	18	05 030158 001	49	05 031553 001	32	05 042665 001	293
05 028148 001	19	05 030159 001	49	05 031554 001	32	05 042670 001	290
05 028150 001	19	05 030160 001	37	05 031575 001	81	05 042671 001	290
05 028152 001	19	05 030170 001	52	05 031576 001	81	05 042672 001	291
05 028160 001	207	05 030180 001	52	05 031580 001	80	05 042673 001	291
05 028161 001	207	05 030181 001	42	05 031581 001	80	05 042674 001	291
05 028205 001	19	05 030182 001	51	05 031582 001	80	05 042680 001	292
05 028210 001	19	05 030330 001	50	05 031583 001	80	05 042705 001	293
05 028215 001	19	05 030331 001	50	05 031584 001	80	05 042715 001	293
05 028220 001	19	05 030400 001	49	05 031585 001	80	05 042750 001	292
05 028225 001	19	05 030401 001	49	05 031587 001	80	05 042755 001	292
05 028230 001	19	05 030402 001	49	05 031588 001	80	05 042760 001	293
05 029405 001	19	05 030403 001	49	05 031589 001	80	05 042765 001	292
05 029410 001	19	05 030404 001	49	05 031600 001	80	05 042768 001	293
05 029415 001	19	05 030405 001	49	05 031601 001	80	05 048680 001	283
05 029420 001	19	05 030406 001	49	05 031602 001	80	05 048681 001	283
05 029425 001	19	05 030410 001	50	05 031603 001	80	05 050005 001	97
05 029430 001	19	05 030411 001	50	05 031604 001	80	05 050205 001	289
05 029435 001	19	05 030412 001	50	05 031605 001	80	05 050210 001	289
05 029440 001	19	05 030413 001	50	05 031610 001	81	05 050215 001	289
05 029445 001	19	05 030414 001	50	05 031611 001	81	05 050220 001	289
05 029450 001	19	05 030415 001	50	05 031613 001	81	05 050510 001	290
05 029460 001	20	05 030416 001	50	05 031615 001	81	05 050650 001	290
05 029461 001	20	05 030417 001	50	05 032001 001	6	05 051005 001	208
05 029462 001	20	05 030418 001	50	05 032002 001	6	05 051010 001	21
05 029463 001	20	05 031400 001	31	05 032003 001	6	05 051011 001	22
05 029464 001	20	05 031401 001	31	05 032004 001	6	05 051013 001	185
05 029465 001	20	05 031402 001	31	05 032005 001	6	05 051016 001	184
05 029466 001	20	05 031403 001	31	05 032006 001	6	05 051017 001	185
05 029501 001	20	05 031405 001	31	05 032007 001	6	05 051019 001	185
05 029502 001	20	05 031406 001	31	05 032020 001	6	05 051021 001	185
05 029503 001	20	05 031408 001	31	05 032021 001	6	05 051023 001	186
05 029504 001	20	05 031409 001	31	05 032022 001	6	05 051024 001	186
05 029505 001	20	05 031411 001	31	05 032023 001	6	05 051025 001	186
05 029506 001	20	05 031412 001	31	05 032030 001	7	05 051030 001	210
05 029507 001	20	05 031413 001	31	05 032031 001	7	05 051031 001	210
05 029510 001	27	05 031416 001	31	05 032032 001	7	05 051040 001	209
05 030080 001	49	05 031420 001	31	05 032033 001	7	05 051041 001	209
05 030081 001	49	05 031421 001	31	05 032050 001	7	05 051042 001	190
05 030082 001	49	05 031422 001	31	05 032051 001	7	05 051043 001	53
05 030083 001	49	05 031424 001	31	05 032052 001	7	05 051045 001	92
05 030084 001	49	05 031425 001	31	05 032053 001	7	05 051205 001	208

Code	Strana	Code	Strana	Code	Strana	Code	Strana
05 051272 001	205	05 056168 001	314	05 056605 001	227	05 057420 001	301
05 051273 001	53	05 056172 001	259	05 056610 001	227	05 057421 001	304
05 051274 001	207	05 056174 001	259	05 056625 001	227	05 057422 001	319
05 051276 001	39	05 056176 001	259	05 056653 001	183	05 057423 001	318
05 051461 001	208	05 056200 001	260	05 056656 001	188	05 057424 001	321
05 051462 001	205	05 056203 001	259	05 056660 001	228	05 057425 001	299
05 051464 001	53	05 056210 001	259	05 056662 001	228	05 057426 001	319
05 051465 001	204	05 056220 001	259	05 056664 001	228	05 057427 001	320
05 051482 001	205	05 056225 001	259	05 056680 001	263	05 057428 001	308
05 051500 001	284	05 056233 001	259	05 056681 001	263	05 057429 001	309
05 051501 001	284	05 056240 001	259	05 056682 001	263	05 057430 001	301
05 051502 001	285	05 056285 001	314	05 056683 001	263	05 057431 001	304
05 051610 001	206	05 056291 001	303	05 056684 001	263	05 057432 001	318
05 051615 001	206	05 056294 001	313	05 056685 001	263	05 057433 001	318
05 051620 001	206	05 056295 001	311	05 056686 001	263	05 057434 001	320
05 051835 001	212	05 056296 001	313	05 056687 001	263	05 057441 001	301
05 052490 001	282	05 056303 001	264	05 056700 001	238	05 057442 001	317
05 052500 001	282	05 056305 001	264	05 056702 001	238	05 057442 001	219
05 052501 001	283	05 056310 001	264	05 056704 001	238	05 057450 001	307
05 052502 001	282	05 056315 001	264	05 056710 001	238	05 057460 001	193
05 052503 001	282	05 056320 001	264	05 056712 001	238	05 057470 001	194
05 052504 001	282	05 056325 001	264	05 056714 001	238	05 057471 001	196
05 052505 001	285	05 056330 001	264	05 056720 001	239	05 057472 001	55
05 052575 001	285	05 056332 001	264	05 056722 001	239	05 057480 001	183
05 052625 001	285	05 056335 001	264	05 056724 001	239	05 057481 001	77
05 052655 001	285	05 056340 001	264	05 056805 001	241	05 057482 001	182
05 052725 001	285	05 056341 001	268	05 056810 001	240	05 057483 001	182
05 053175 001	288	05 056342 001	268	05 056812 001	241	05 057484 001	76
05 053275 001	288	05 056343 001	268	05 056815 001	240	05 057484 001	220
05 053425 001	286	05 056344 001	268	05 056820 001	241	05 057485 001	77
05 053455 001	286	05 056345 001	268	05 056825 001	240	05 057505 001	267
05 053457 001	286	05 056346 001	268	05 056835 001	241	05 057510 001	267
05 053458 001	286	05 056350 001	264	05 056910 001	239	05 057515 001	267
05 053459 001	286	05 056352 001	264	05 056915 001	239	05 057520 001	267
05 053460 001	287	05 056354 001	264	05 056925 001	239	05 057525 001	267
05 053475 001	287	05 056356 001	264	05 056937 001	240	05 057530 001	267
05 053480 001	287	05 056358 001	264	05 056938 001	240	05 057550 001	267
05 053485 001	287	05 056368 001	303	05 056939 001	240	05 057551 001	267
05 053520 001	283	05 056374 001	302	05 057110 001	192	05 057552 001	267
05 053522 001	283	05 056375 001	309	05 057111 001	192	05 057553 001	267
05 053560 001	283	05 056376 001	311	05 057115 001	311	05 057554 001	267
05 053870 001	284	05 056400 001	225	05 057116 001	305	05 057555 001	267
05 053872 001	284	05 056402 001	225	05 057117 001	302	05 057560 001	267
05 053920 001	284	05 056404 001	225	05 057122 001	307	05 057561 001	267
05 053923 001	281	05 056410 001	225	05 057150 001	275	05 057562 001	267
05 055950 001	274	05 056412 001	225	05 057151 001	275	05 057563 001	267
05 055951 001	274	05 056414 001	225	05 057152 001	275	05 057565 001	267
05 055952 001	274	05 056420 001	226	05 057153 001	275	05 057566 001	267
05 055953 001	274	05 056422 001	226	05 057160 001	275	05 057567 001	267
05 056005 001	260	05 056424 001	226	05 057161 001	275	05 057568 001	267
05 056007 001	260	05 056440 001	308	05 057162 001	275	05 057570 001	267
05 056010 001	260	05 056471 001	316	05 057163 001	275	05 057571 001	267
05 056015 001	260	05 056472 001	316	05 057210 001	261	05 057572 001	267
05 056020 001	260	05 056473 001	315	05 057213 001	261	05 057573 001	267
05 056025 001	260	05 056474 001	315	05 057223 001	261	05 057574 001	267
05 056030 001	260	05 056476 001	317	05 057225 001	261	05 057575 001	267
05 056037 001	260	05 056477 001	303	05 057230 001	261	05 057603 001	262
05 056040 001	260	05 056478 001	317	05 057235 001	261	05 057604 001	262
05 056045 001	260	05 056479 001	316	05 057240 001	261	05 057605 001	262
05 056064 001	259	05 056490 001	141	05 057250 001	261	05 057606 001	262
05 056066 001	259	05 056491 001	141	05 057255 001	261	05 057615 001	224
05 056068 001	259	05 056500 001	228	05 057402 001	306	05 057616 001	224
05 056155 001	312	05 056505 001	228	05 057404 001	306	05 057617 001	224
05 056157 001	313	05 056507 001	228	05 057412 001	305	05 057620 001	237
05 056158 001	314	05 056510 001	228	05 057414 001	306	05 057621 001	237
05 056159 001	310	05 056515 001	228	05 057415 001	306	05 057622 001	237
05 056161 001	309	05 056520 001	228	05 057416 001	305	05 057623 001	245
05 056163 001	310	05 056525 001	228	05 057417 001	297	05 057624 001	245
05 056164 001	311	05 056535 001	228	05 057418 001	143	05 057625 001	245

Číselný rejstřík podle kódových čísel

Code	Strana	Code	Strana	Code	Strana	Code	Strana
05 057626 001	245	05 059310 001	261	05 059668 001	266	05 060060 001	243
05 057627 001	245	05 059315 001	261	05 059680 001	267	05 060065 001	243
05 057628 001	245	05 059320 001	261	05 059681 001	267	05 060080 001	251
05 057631 001	268	05 059325 001	261	05 059682 001	267	05 060081 001	251
05 057632 001	268	05 059330 001	261	05 059683 001	267	05 060082 001	251
05 057644 001	265	05 059335 001	261	05 059700 001	251	05 060083 001	251
05 057645 001	265	05 059337 001	261	05 059701 001	251	05 060084 001	251
05 057646 001	265	05 059340 001	261	05 059702 001	251	05 060085 001	251
05 057656 001	230	05 059345 001	261	05 059703 001	251	05 060086 001	251
05 057657 001	230	05 059450 001	261	05 059704 001	251	05 060087 001	251
05 057661 001	242	05 059451 001	261	05 059705 001	251	05 060098 001	252
05 057662 001	242	05 059452 001	261	05 059720 001	245	05 060100 001	252
05 057664 001	250	05 059453 001	261	05 059721 001	245	05 060105 001	252
05 057665 001	250	05 059466 001	261	05 059755 001	234	05 060110 001	252
05 057666 001	250	05 059472 001	261	05 059760 001	234	05 060115 001	252
05 057667 001	250	05 059478 001	261	05 059765 001	234	05 060120 001	252
05 057671 001	270	05 059480 001	261	05 059766 001	234	05 060125 001	252
05 057672 001	270	05 059486 001	261	05 059770 001	234	05 060130 001	252
05 057675 001	280	05 059488 001	261	05 059775 001	234	05 060131 001	252
05 057676 001	280	05 059489 001	261	05 059780 001	234	05 060132 001	252
05 057680 001	296	05 059490 001	261	05 059785 001	234	05 060133 001	252
05 057682 001	297	05 059492 001	261	05 059786 001	234	05 060134 001	252
05 057683 001	297	05 059496 001	261	05 059790 001	234	05 060135 001	252
05 057684 001	297	05 059500 001	261	05 059795 001	234	05 060136 001	252
05 057688 001	297	05 059503 001	261	05 059800 001	234	05 060137 001	252
05 057690 001	296	05 059507 001	261	05 059802 001	234	05 060138 001	252
05 057691 001	298	05 059515 001	261	05 059805 001	233	05 060139 001	255
05 057692 001	298	05 059517 001	261	05 059810 001	233	05 060140 001	255
05 057693 001	299	05 059530 001	231	05 059815 001	233	05 060141 001	255
05 057694 001	298	05 059532 001	231	05 059855 001	233	05 060142 001	255
05 057695 001	298	05 059534 001	231	05 059860 001	233	05 060143 001	255
05 057697 001	296	05 059540 001	231	05 059865 001	233	05 060144 001	255
05 057705 001	235	05 059542 001	231	05 059896 001	245	05 060145 001	255
05 057710 001	235	05 059544 001	231	05 059897 001	245	05 060146 001	255
05 057715 001	235	05 059550 001	231	05 059900 001	243	05 060147 001	271
05 057720 001	235	05 059552 001	231	05 059902 001	243	05 060148 001	271
05 057725 001	235	05 059554 001	231	05 059904 001	243	05 060149 001	271
05 057750 001	229	05 059602 001	266	05 059910 001	243	05 060150 001	271
05 057751 001	226	05 059603 001	266	05 059912 001	243	05 060155 001	271
05 057752 001	224	05 059604 001	266	05 059914 001	243	05 060160 001	271
05 057753 001	227	05 059605 001	266	05 059920 001	243	05 060165 001	271
05 057760 001	241	05 059610 001	266	05 059922 001	243	05 060170 001	271
05 057761 001	239	05 059615 001	266	05 059924 001	243	05 060175 001	271
05 057762 001	239	05 059620 001	266	05 060005 001	243	05 060180 001	271
05 057763 001	237	05 059625 001	266	05 060010 001	243	05 060182 001	271
05 057770 001	249	05 059628 001	266	05 060015 001	243	05 060184 001	271
05 057771 001	248	05 059629 001	266	05 060027 001	244	05 060185 001	252
05 057772 001	246	05 059630 001	266	05 060029 001	244	05 060186 001	252
05 057773 001	249	05 059631 001	266	05 060030 001	244	05 060187 001	252
05 057774 001	248	05 059632 001	266	05 060031 001	244	05 060188 001	252
05 057775 001	246	05 059633 001	266	05 060033 001	244	05 060189 001	252
05 057776 001	246	05 059634 001	266	05 060035 001	244	05 060190 001	252
05 057790 001	269	05 059635 001	266	05 060036 001	244	05 060191 001	252
05 057908 001	308	05 059636 001	266	05 060037 001	244	05 060192 001	252
05 058005 001	244	05 059637 001	266	05 060038 001	244	05 060193 001	252
05 058010 001	244	05 059640 001	268	05 060041 001	244	05 060194 001	252
05 058015 001	244	05 059641 001	268	05 060043 001	244	05 060195 001	252
05 058020 001	244	05 059642 001	268	05 060045 001	244	05 060196 001	252
05 058025 001	244	05 059643 001	268	05 060047 001	244	05 060197 001	252
05 059030 001	72	05 059644 001	268	05 060048 001	255	05 060198 001	252
05 059291 001	70	05 059645 001	268	05 060049 001	255	05 060199 001	252
05 059293 001	188	05 059660 001	266	05 060050 001	255	05 060200 001	252
05 059294 001	190	05 059661 001	266	05 060051 001	255	05 060201 001	252
05 059295 001	190	05 059662 001	266	05 060052 001	255	05 060202 001	252
05 059297 001	191	05 059663 001	266	05 060053 001	255	05 060210 001	276
05 059298 001	187	05 059664 001	266	05 060054 001	255	05 060215 001	276
05 059299 001	187	05 059665 001	266	05 060055 001	243	05 060220 001	276
05 059305 001	261	05 059666 001	266	05 060056 001	255	05 060225 001	276
05 059307 001	261	05 059667 001	266	05 060057 001	255	05 060230 001	276

Code	Strana	Code	Strana	Code	Strana	Code	Strana
05 060235 001	276	05 064168 001	254	05 066200 001	274	05 066619 001	272
05 060237 001	276	05 064170 001	254	05 066272 001	256	05 066620 001	272
05 060238 001	276	05 064175 001	254	05 066274 001	256	05 066622 001	272
05 060240 001	276	05 064180 001	254	05 066276 001	256	05 066624 001	272
05 060255 001	276	05 064185 001	254	05 066278 001	256	05 066626 001	272
05 060260 001	276	05 064190 001	254	05 066279 001	256	05 066628 001	272
05 060265 001	276	05 064200 001	254	05 066280 001	256	05 066630 001	272
05 060272 001	276	05 065075 001	235	05 066282 001	256	05 066632 001	272
05 060274 001	276	05 065081 001	235	05 066284 001	256	05 066633 001	272
05 060276 001	276	05 065090 001	244	05 066286 001	256	05 066634 001	272
05 060278 001	276	05 065096 001	244	05 066287 001	256	05 066635 001	272
05 060280 001	276	05 065110 001	235	05 066288 001	256	05 066638 001	272
05 060281 001	276	05 065112 001	235	05 066290 001	256	05 066640 001	272
05 060282 001	276	05 065114 001	235	05 066300 001	248	05 066642 001	272
05 060283 001	276	05 065116 001	235	05 066301 001	248	05 066644 001	272
05 060284 001	276	05 065125 001	244	05 066302 001	248	05 066646 001	272
05 060286 001	276	05 065127 001	244	05 066303 001	248	05 066650 001	273
05 060288 001	276	05 065129 001	244	05 066304 001	248	05 066652 001	273
05 060290 001	276	05 065150 001	235	05 066305 001	248	05 066654 001	273
05 060296 001	271	05 065152 001	235	05 066308 001	248	05 066656 001	273
05 060297 001	271	05 065154 001	235	05 066310 001	248	05 066658 001	273
05 060298 001	271	05 065167 001	245	05 066312 001	248	05 066660 001	272
05 060300 001	271	05 065169 001	245	05 066313 001	248	05 066662 001	272
05 060301 001	271	05 065197 001	236	05 066315 001	248	05 066664 001	272
05 060302 001	271	05 066030 001	258	05 066320 001	248	05 066666 001	272
05 060303 001	271	05 066031 001	258	05 066325 001	248	05 066668 001	272
05 060304 001	271	05 066032 001	258	05 066330 001	248	05 066670 001	272
05 060360 001	251	05 066033 001	258	05 066335 001	248	05 066672 001	272
05 060361 001	251	05 066040 001	258	05 066394 001	269	05 066674 001	272
05 060362 001	251	05 066041 001	258	05 066395 001	270	05 066676 001	272
05 060363 001	251	05 066042 001	258	05 066396 001	269	05 066678 001	272
05 060364 001	251	05 066043 001	258	05 066400 001	270	05 066680 001	272
05 060365 001	251	05 066070 001	248	05 066405 001	270	05 066682 001	272
05 060366 001	251	05 066071 001	248	05 066410 001	270	05 066683 001	272
05 060380 001	258	05 066072 001	248	05 066415 001	270	05 066684 001	272
05 060400 001	276	05 066073 001	248	05 066420 001	270	05 066685 001	272
05 060401 001	276	05 066074 001	248	05 066445 001	269	05 066686 001	272
05 060402 001	276	05 066075 001	248	05 066446 001	269	05 066687 001	272
05 060403 001	276	05 066076 001	248	05 066447 001	269	05 066688 001	272
05 060404 001	276	05 066077 001	248	05 066450 001	250	05 066690 001	272
05 060405 001	276	05 066078 001	248	05 066455 001	250	05 066692 001	272
05 060406 001	276	05 066080 001	250	05 066460 001	250	05 066694 001	272
05 060407 001	276	05 066081 001	250	05 066465 001	250	05 066696 001	272
05 060408 001	276	05 066082 001	250	05 066470 001	250	05 066700 001	273
05 060409 001	276	05 066083 001	250	05 066475 001	250	05 066702 001	273
05 060410 001	276	05 066084 001	250	05 066480 001	250	05 066704 001	273
05 060411 001	276	05 066085 001	250	05 066485 001	248	05 066740 001	273
05 060412 001	276	05 066100 001	247	05 066486 001	248	05 066742 001	273
05 060420 001	276	05 066102 001	247	05 066487 001	248	05 066744 001	273
05 060421 001	276	05 066104 001	247	05 066488 001	248	05 066746 001	273
05 060422 001	276	05 066106 001	247	05 066489 001	248	05 066750 001	273
05 060423 001	276	05 066108 001	247	05 066490 001	248	05 066752 001	273
05 060424 001	276	05 066110 001	247	05 066491 001	248	05 066754 001	273
05 060425 001	276	05 066120 001	247	05 066492 001	248	05 066758 001	273
05 060426 001	276	05 066122 001	247	05 066493 001	248	05 066760 001	273
05 060427 001	276	05 066124 001	247	05 066494 001	248	05 066762 001	273
05 060428 001	276	05 066126 001	247	05 066495 001	248	05 066764 001	273
05 060429 001	276	05 066128 001	247	05 066496 001	248	05 066766 001	273
05 060430 001	276	05 066130 001	247	05 066497 001	255	05 066768 001	273
05 060431 001	276	05 066150 001	274	05 066498 001	255	05 066770 001	273
05 060432 001	276	05 066155 001	274	05 066499 001	255	05 066772 001	273
05 064140 001	253	05 066160 001	274	05 066500 001	255	05 066774 001	273
05 064144 001	253	05 066165 001	274	05 066505 001	255	05 066780 001	273
05 064146 001	253	05 066170 001	274	05 066510 001	255	05 066782 001	273
05 064148 001	254	05 066175 001	274	05 066515 001	255	05 066784 001	273
05 064150 001	254	05 066180 001	274	05 066520 001	255	05 066785 001	273
05 064155 001	254	05 066185 001	274	05 066525 001	255	05 066786 001	273
05 064160 001	254	05 066190 001	274	05 066530 001	255	05 066787 001	273
05 064166 001	254	05 066195 001	274	05 066618 001	272	05 066788 001	273

Číselný rejstřík podle kódových čísel

Code	Strana	Code	Strana	Code	Strana	Code	Strana
05 066790 001	274	05 071061 001	263	05 072406 001	249	05 073282 001	150
05 066792 001	274	05 071062 001	263	05 072407 001	249	05 073283 001	150
05 066794 001	274	05 071063 001	263	05 072408 001	249	05 073284 001	150
05 066850 001	275	05 071064 001	263	05 072409 001	249	05 073285 001	150
05 066851 001	275	05 071065 001	263	05 072410 001	249	05 073286 001	150
05 066852 001	275	05 071066 001	263	05 072411 001	249	05 073287 001	150
05 066853 001	275	05 071070 001	263	05 072412 001	249	05 073290 001	151
05 066854 001	275	05 071071 001	263	05 072440 001	229	05 073295 001	152
05 066855 001	275	05 071072 001	263	05 072441 001	229	05 073300 001	260
05 066856 001	275	05 071073 001	263	05 072443 001	241	05 073301 001	260
05 066860 001	275	05 071074 001	263	05 072444 001	241	05 073302 001	260
05 066861 001	275	05 071075 001	263	05 072446 001	249	05 073303 001	260
05 066862 001	275	05 071076 001	263	05 072447 001	249	05 073304 001	229
05 066863 001	275	05 071077 001	263	05 072448 001	249	05 073305 001	229
05 066864 001	275	05 071080 001	260	05 072449 001	249	05 073306 001	229
05 066900 001	253	05 071081 001	230	05 072450 001	249	05 073307 001	229
05 066901 001	253	05 071082 001	230	05 072451 001	249	05 073308 001	241
05 066902 001	253	05 071083 001	230	05 072452 001	249	05 073309 001	241
05 066905 001	253	05 071084 001	242	05 073050 001	264	05 073310 001	241
05 066910 001	253	05 071085 001	242	05 073051 001	264	05 073311 001	241
05 066915 001	253	05 071086 001	242	05 073052 001	264	05 073313 001	249
05 066920 001	253	05 071089 001	255	05 073053 001	264	05 073314 001	249
05 066925 001	253	05 071090 001	255	05 073054 001	264	05 073315 001	249
05 066930 001	253	05 071091 001	255	05 073055 001	264	05 073316 001	249
05 066931 001	253	05 071092 001	255	05 073056 001	267	05 073317 001	249
05 066932 001	253	05 071094 001	255	05 073057 001	267	05 073318 001	284
05 066933 001	253	05 071097 001	271	05 073058 001	267	05 073323 001	228
05 066934 001	253	05 071098 001	271	05 073059 001	267	05 073324 001	228
05 066935 001	253	05 071099 001	271	05 073060 001	267	05 073325 001	228
05 066936 001	253	05 071100 001	281	05 073061 001	267	05 073326 001	228
05 066937 001	253	05 071101 001	265	05 073062 001	255	05 073332 001	225
05 066938 001	253	05 071102 001	265	05 073063 001	255	05 073333 001	225
05 066939 001	253	05 071103 001	265	05 073064 001	255	05 073334 001	225
05 066940 001	253	05 071104 001	265	05 073065 001	255	05 073335 001	225
05 066941 001	253	05 071105 001	265	05 073066 001	255	05 073336 001	238
05 066942 001	253	05 071106 001	265	05 073067 001	255	05 073337 001	238
05 066943 001	253	05 071107 001	265	05 073068 001	256	05 073338 001	238
05 066945 001	253	05 071108 001	265	05 073069 001	256	05 073339 001	238
05 066946 001	253	05 071109 001	299	05 073070 001	256	05 073340 001	249
05 066947 001	253	05 071110 001	300	05 073071 001	256	05 073342 001	264
05 066948 001	253	05 071116 001	189	05 073072 001	256	05 073344 001	264
05 066949 001	253	05 071117 001	189	05 073073 001	256	05 073346 001	249
05 066950 001	253	05 071222 001	276	05 073074 001	270	05 073357 001	286
05 071000 001	259	05 071223 001	276	05 073075 001	270	05 073370 001	240
05 071001 001	259	05 071224 001	276	05 073076 001	271	05 073371 001	240
05 071002 001	259	05 071225 001	276	05 073077 001	271	05 073372 001	240
05 071010 001	224	05 071228 001	276	05 073200 001	290	05 073373 001	240
05 071011 001	224	05 072014 001	359	05 073210 001	289	05 073375 001	249
05 071012 001	224	05 072017 001	359	05 073220 001	142	05 073376 001	249
05 071020 001	237	05 072050 001	260	05 073230 001	146	05 073380 001	241
05 071021 001	237	05 072055 001	260	05 073240 001	186	05 073391 001	165
05 071022 001	237	05 072057 001	260	05 073241 001	187	05 073401 001	286
05 071025 001	269	05 072059 001	260	05 073260 001	92	05 073403 001	34
05 071028 001	246	05 072061 001	260	05 073261 001	108	05 073404 001	313
05 071030 001	246	05 072063 001	260	05 073262 001	123	05 073406 001	312
05 071031 001	246	05 072065 001	260	05 073268 001	150	05 073410 001	310
05 071032 001	246	05 072070 001	228	05 073270 001	150	05 073416 001	310
05 071033 001	246	05 072072 001	228	05 073271 001	150	05 073418 001	302
05 071034 001	246	05 072074 001	228	05 073272 001	150	05 073419 001	305
05 071035 001	246	05 072080 001	241	05 073273 001	150	05 073420 001	281
05 071036 001	246	05 072082 001	241	05 073274 001	150	05 073421 001	282
05 071037 001	246	05 072084 001	241	05 073275 001	150	05 073495 001	277
05 071038 001	246	05 072400 001	229	05 073276 001	150	05 073500 001	277
05 071041 001	242	05 072401 001	229	05 073277 001	150	05 073501 001	277
05 071046 001	251	05 072402 001	229	05 073278 001	150	05 073502 001	277
05 071047 001	251	05 072403 001	241	05 073279 001	150	05 073503 001	277
05 071049 001	265	05 072404 001	241	05 073280 001	150	05 073504 001	277
05 071060 001	263	05 072405 001	241	05 073281 001	150	05 073505 001	277

Code	Strana	Code	Strana	Code	Strana	Code	Strana
05 073506	001 277	05 073681	001 35	05 074772	001 328	05 078602	001 351
05 073507	001 277	05 073720	001 253	05 074774	001 328	05 078603	001 351
05 073508	001 277	05 073721	001 253	05 074780	001 328	05 078604	001 351
05 073509	001 277	05 073722	001 253	05 074782	001 328	05 078605	001 351
05 073510	001 277	05 073723	001 253	05 074784	001 328	05 078606	001 351
05 073511	001 282	05 073724	001 253	05 074786	001 329	05 078607	001 351
05 073512	001 228	05 073890	001 298	05 074788	001 329	05 078608	001 351
05 073513	001 228	05 073904	001 262	05 074790	001 332	05 078609	001 351
05 073514	001 228	05 073905	001 262	05 074790	010 336	05 078610	001 351
05 073515	001 228	05 073906	001 262	05 074792	001 332	05 078611	001 351
05 073516	001 240	05 073916	001 224	05 074792	010 336	05 078612	001 351
05 073517	001 240	05 073917	001 224	05 074794	001 332	05 078620	001 352
05 073518	001 240	05 073921	001 237	05 074794	010 336	05 078621	001 352
05 073519	001 240	05 073922	001 237	05 074800	001 336	05 078622	001 352
05 073520	001 234	05 073924	001 245	05 074800	010 341	05 078623	001 352
05 073521	001 234	05 073925	001 245	05 074802	001 329	05 078624	001 352
05 073522	001 234	05 073926	001 245	05 074804	001 329	05 078625	001 352
05 073523	001 244	05 073927	001 245	05 074810	001 336	05 078626	001 352
05 073524	001 244	05 073931	001 268	05 074810	010 341	05 078627	001 352
05 073525	001 244	05 073932	001 268	05 074820	001 333	05 078628	001 352
05 073526	001 253	05 073944	001 265	05 074820	010 338	05 078629	001 352
05 073527	001 253	05 073945	001 265	05 074822	001 333	05 078630	001 352
05 073528	001 253	05 073946	001 265	05 074822	010 338	05 078631	001 352
05 073529	001 253	05 073956	001 230	05 074824	001 333	05 078632	001 352
05 073530	001 253	05 073957	001 230	05 074824	010 338	05 078633	001 352
05 073531	001 253	05 073961	001 242	05 074826	001 335	05 078635	001 353
05 073534	001 306	05 073962	001 242	05 074826	010 340	05 078636	001 353
05 073536	001 313	05 073964	001 250	05 074828	001 335	05 078637	001 353
05 073537	001 314	05 073965	001 250	05 074828	010 340	05 078640	001 355
05 073538	001 315	05 073966	001 250	05 074840	001 334	05 078641	001 355
05 073540	001 205	05 073967	001 250	05 074840	010 338	05 078642	001 355
05 073541	001 205	05 073971	001 270	05 074842	001 334	05 078650	001 356
05 073544	001 162	05 073972	001 270	05 074842	010 338	05 078651	001 356
05 073593	001 163	05 073980	001 297	05 075604	001 342	05 078652	001 356
05 073594	001 166	05 073990	001 280	05 075605	001 343	05 078653	001 356
05 073596	001 166	05 074700	001 328	05 075610	001 344	05 078654	001 356
05 073598	001 176	05 074701	001 328	05 075611	001 345	05 078655	001 356
05 073599	001 176	05 074702	001 328	05 075620	001 345	05 078656	001 356
05 073610	001 225	05 074705	001 328	05 075621	001 345	05 078657	001 356
05 073611	001 225	05 074710	001 328	05 075622	001 345	05 078658	001 356
05 073612	001 225	05 074711	001 328	05 075623	001 347	05 078660	001 356
05 073613	001 238	05 074712	001 328	05 075624	001 347	05 078661	001 356
05 073614	001 238	05 074715	001 332	05 075625	001 347	05 078662	001 356
05 073615	001 238	05 074715	010 337	05 075626	001 348	05 078663	001 356
05 073616	001 281	05 074716	001 332	05 075630	001 347	05 078664	001 356
05 073620	001 246	05 074716	010 337	05 075631	001 348	05 078666	001 357
05 073621	001 246	05 074717	001 333	05 075651	001 348	05 078667	001 357
05 073622	001 246	05 074717	010 337	05 075652	001 348	05 078670	001 352
05 073623	001 246	05 074720	001 334	05 075653	001 349	05 078671	001 352
05 073624	001 246	05 074720	010 339	05 075654	001 349	05 078672	001 352
05 073625	001 246	05 074721	001 335	05 075655	001 349	05 078673	001 352
05 073626	001 246	05 074721	010 339	05 075656	001 349	05 078674	001 352
05 073630	001 300	05 074722	001 334	05 075670	001 350	05 078675	001 352
05 073634	001 300	05 074722	010 339	05 075670	010 350	05 078676	001 352
05 073635	001 315	05 074728	001 333	05 075671	001 350	05 078677	001 352
05 073637	001 316	05 074728	010 337	05 075671	010 350	05 078678	001 352
05 073638	001 315	05 074730	001 328	05 075672	001 350	05 078679	001 352
05 073640	001 139	05 074731	001 328	05 075672	010 350	05 078680	001 352
05 073645	001 143	05 074733	001 329	05 075673	001 351	05 078681	001 352
05 073660	001 211	05 074734	001 329	05 075673	010 351	05 078682	001 352
05 073661	002 211	05 074738	001 330	05 075680	001 346	05 078683	001 352
05 073665	001 209	05 074739	001 330	05 075681	001 346	05 078684	001 352
05 073670	001 55	05 074745	001 331	05 078200	001 354	05 078685	001 352
05 073671	001 54	05 074746	001 331	05 078205	001 354	05 078686	001 352
05 073675	001 40	05 074750	001 76	05 078210	001 354	05 078687	001 352
05 073676	001 41	05 074752	001 76	05 078345	001 355	05 078690	001 353
05 073677	001 40	05 074757	001 76	05 078600	001 351	05 078691	001 353
05 073680	001 35	05 074770	001 328	05 078601	001 351	05 078692	001 353

Číselný rejstřík podle kódových čísel

Code	Strana	Code	Strana	Code	Strana	Code	Strana
05 078693 001	353	05 100087 001	8	05 105656 001	23	05 118052 001	37
05 078694 001	353	05 100100 001	63	05 110000 001	12	05 118054 001	37
05 078695 001	353	05 104600 001	324	05 110001 001	12	05 118060 001	37
05 078696 001	353	05 104601 001	324	05 110002 001	12	05 118062 001	37
05 078697 001	353	05 104602 001	324	05 110003 001	12	05 118064 001	37
05 078698 001	353	05 104603 001	324	05 110004 001	12	05 118066 001	37
05 078699 001	353	05 104604 001	324	05 110005 001	12	05 118068 001	37
05 078700 001	353	05 104605 001	324	05 110006 001	12	05 118070 001	37
05 078701 001	353	05 104610 001	323	05 110007 001	12	05 118072 001	37
05 078702 001	353	05 104611 001	323	05 110008 001	12	05 118074 001	37
05 078703 001	353	05 104612 001	323	05 110010 001	13	05 118075 001	37
05 078704 001	353	05 104613 001	323	05 110011 001	13	05 118076 001	37
05 078705 001	353	05 104614 001	323	05 110050 001	13	05 118078 001	37
05 078706 001	358	05 104615 001	323	05 110051 001	13	05 118080 001	37
05 078707 001	354	05 104616 001	323	05 110052 001	13	05 118082 001	37
05 078708 001	354	05 104617 001	323	05 110053 001	13	05 118089 001	38
05 078709 001	358	05 104618 001	323	05 110054 001	13	05 118090 001	38
05 078710 001	355	05 104619 001	323	05 110055 001	13	05 118092 001	38
05 078711 001	358	05 104620 001	323	05 110104 001	13	05 118094 001	38
05 078714 001	357	05 104621 001	323	05 110105 001	13	05 118096 001	38
05 078715 001	357	05 104622 001	323	05 110150 001	13	05 118098 001	38
05 078716 001	357	05 104630 001	322	05 110151 001	13	05 118100 001	38
05 078717 001	357	05 104631 001	322	05 117680 001	18	05 118102 001	38
05 078720 001	357	05 104632 001	322	05 117681 001	18	05 118103 001	38
05 078721 001	357	05 104633 001	322	05 117682 001	18	05 118106 001	38
05 100000 001	59	05 104634 001	322	05 117683 001	18	05 118108 001	38
05 100001 001	59	05 104635 001	322	05 117684 001	18	05 118109 001	38
05 100002 001	59	05 104640 001	323	05 117685 001	18	05 118110 001	38
05 100003 001	59	05 104641 001	323	05 117686 001	18	05 118112 001	38
05 100004 001	59	05 104642 001	323	05 117687 001	18	05 118114 001	38
05 100011 001	59	05 104643 001	323	05 117691 001	18	05 118116 001	38
05 100012 001	59	05 104644 001	323	05 117990 001	36	05 118118 001	38
05 100015 001	60	05 104645 001	323	05 117991 001	36	05 118120 001	38
05 100016 001	60	05 104650 001	323	05 117992 001	36	05 118122 001	38
05 100019 001	60	05 104651 001	323	05 117993 001	36	05 118124 001	38
05 100020 001	60	05 104652 001	324	05 117994 001	36	05 118126 001	38
05 100021 001	61	05 104653 001	324	05 117995 001	36	05 118128 001	38
05 100022 001	61	05 104654 001	322	05 117997 001	36	05 118130 001	38
05 100024 001	62	05 104655 001	322	05 118000 001	36	05 118132 001	38
05 100025 001	62	05 104660 001	322	05 118002 001	36	05 118134 001	38
05 100026 001	62	05 104661 001	322	05 118003 001	36	05 118135 001	38
05 100030 001	13	05 104662 001	322	05 118004 001	36	05 118136 001	38
05 100031 001	13	05 104663 001	322	05 118005 001	36	05 118137 001	38
05 100042 001	12	05 104664 001	322	05 118006 001	36	05 118145 001	38
05 100043 001	12	05 104665 001	322	05 118007 001	36	05 118150 001	41
05 100044 001	12	05 104666 001	321	05 118008 001	36	05 118152 001	42
05 100050 001	14	05 104667 001	321	05 118010 001	36	05 118154 001	42
05 100051 001	14	05 104668 001	321	05 118012 001	36	05 118156 001	42
05 100052 001	14	05 104669 001	321	05 118014 001	36	05 118158 001	43
05 100055 001	14	05 104670 001	321	05 118017 001	36	05 118180 001	37
05 100056 001	14	05 104671 001	321	05 118019 001	36	05 118181 001	37
05 100057 001	14	05 104672 001	321	05 118020 001	36	05 118182 001	37
05 100060 001	17	05 104900 001	63	05 118022 001	36	05 118183 001	37
05 100061 001	17	05 104901 001	63	05 118023 001	36	05 118184 001	37
05 100062 001	17	05 104902 001	63	05 118024 001	36	05 118185 001	37
05 100063 001	17	05 104903 001	63	05 118026 001	36	05 118186 001	37
05 100064 001	17	05 104904 001	63	05 118030 001	36	05 130002 001	288
05 100070 001	19	05 104905 001	63	05 118032 001	36	05 130003 001	288
05 100071 001	19	05 104906 001	63	05 118035 001	37	05 130110 001	343
05 100072 001	19	05 104907 001	63	05 118036 001	37	05 133150 001	173
05 100075 001	9	05 105622 001	23	05 118037 001	37	05 133151 001	173
05 100076 001	9	05 105623 001	24	05 118039 001	37	05 133152 001	173
05 100077 001	9	05 105624 001	25	05 118040 001	37	05 133153 001	173
05 100080 001	9	05 105625 001	25	05 118042 001	37	05 133154 001	173
05 100081 001	9	05 105626 001	26	05 118044 001	37	05 133155 001	173
05 100082 001	9	05 105630 001	21	05 118046 001	37	05 133156 001	173
05 100085 001	8	05 105631 001	63	05 118048 001	37	05 133157 001	173
05 100086 001	8	05 105650 001	23	05 118050 001	37	05 133158 001	173

Code	Strana	Code	Strana	Code	Strana	Code	Strana
05 133163 001	166	05 134679 001	256	05 134948 001	232	05 135229 001	258
05 133164 001	164	05 134680 001	256	05 134950 001	232	05 135230 001	256
05 133180 001	168	05 134681 001	256	05 134951 001	232	05 135231 001	256
05 133285 001	10	05 134682 001	256	05 134952 001	232	05 135232 001	256
05 133355 001	66	05 134683 001	256	05 135003 001	239	05 135233 001	256
05 133356 001	65	05 134684 001	256	05 135005 001	227	05 135234 001	256
05 133862 001	137	05 134685 001	256	05 135008 001	227	05 135235 001	256
05 134000 001	39	05 134686 001	256	05 135009 001	227	05 135264 001	261
05 134001 001	34	05 134687 001	256	05 135017 001	239	05 135265 001	261
05 134002 001	34	05 134688 001	256	05 135040 001	229	05 135266 001	261
05 134011 001	219	05 134690 001	256	05 135041 001	229	05 135267 001	261
05 134013 001	203	05 134691 001	256	05 135042 001	229	05 135268 001	267
05 134015 001	204	05 134695 001	256	05 135060 001	264	05 135269 001	267
05 134019 001	51	05 134698 001	257	05 135068 001	264	05 135270 001	236
05 134021 001	325	05 134699 001	257	05 135069 001	264	05 135271 001	236
05 134025 001	220	05 134700 001	257	05 135070 001	264	05 135272 001	236
05 134200 001	309	05 134701 001	257	05 135071 001	264	05 135273 001	236
05 134275 001	28	05 134702 001	257	05 135072 001	264	05 135274 001	236
05 134370 001	233	05 134703 001	257	05 135073 001	264	05 135275 001	236
05 134371 001	233	05 134704 001	257	05 135074 001	264	05 135276 001	236
05 134372 001	233	05 134705 001	257	05 135075 001	264	05 135277 001	236
05 134373 001	233	05 134706 001	257	05 135076 001	264	05 135278 001	236
05 134374 001	247	05 134707 001	257	05 135077 001	264	05 135280 001	236
05 134375 001	247	05 134720 001	257	05 135078 001	264	05 135281 001	236
05 134376 001	247	05 134722 001	257	05 135079 001	264	05 135284 001	236
05 134377 001	247	05 134723 001	257	05 135080 001	267	05 135285 001	236
05 134378 001	247	05 134732 001	257	05 135081 001	267	05 135286 001	236
05 134379 001	247	05 134740 001	252	05 135082 001	267	05 135287 001	236
05 134380 001	233	05 134800 001	271	05 135083 001	267	05 135288 001	236
05 134381 001	233	05 134801 001	271	05 135084 001	267	05 135289 001	236
05 134382 001	233	05 134802 001	271	05 135090 001	266	05 135290 001	236
05 134384 001	243	05 134805 001	271	05 135091 001	266	05 135291 001	236
05 134385 001	243	05 134806 001	271	05 135092 001	266	05 135311 001	28
05 134386 001	243	05 134807 001	271	05 135093 001	266	05 135380 001	236
05 134397 001	287	05 134856 001	251	05 135094 001	266	05 135381 001	236
05 134398 001	286	05 134857 001	251	05 135095 001	266	05 135382 001	236
05 134399 001	289	05 134858 001	251	05 135096 001	266	05 135383 001	236
05 134480 001	286	05 134859 001	251	05 135097 001	266	05 135384 001	236
05 134491 001	187	05 134860 001	251	05 135098 001	266	05 135385 001	236
05 134500 001	257	05 134905 001	228	05 135099 001	266	05 135386 001	236
05 134600 001	257	05 134906 001	233	05 135120 001	256	05 135387 001	236
05 134601 001	257	05 134907 001	233	05 135121 001	256	05 135400 001	254
05 134602 001	257	05 134908 001	233	05 135140 001	248	05 135401 001	254
05 134603 001	257	05 134909 001	233	05 135141 001	248	05 135402 001	254
05 134604 001	257	05 134910 001	233	05 135142 001	248	05 135403 001	254
05 134605 001	236	05 134911 001	233	05 135143 001	248	05 135404 001	254
05 134606 001	236	05 134912 001	233	05 135170 001	252	05 135405 001	254
05 134607 001	236	05 134913 001	233	05 135171 001	252	05 135406 001	254
05 134608 001	236	05 134914 001	233	05 135172 001	252	05 135407 001	254
05 134654 001	257	05 134915 001	233	05 135174 001	252	05 135408 001	254
05 134655 001	257	05 134919 001	226	05 135176 001	252	05 135409 001	254
05 134656 001	257	05 134920 001	226	05 135180 001	252	05 135420 001	255
05 134657 001	257	05 134921 001	226	05 135182 001	252	05 135421 001	255
05 134658 001	257	05 134929 001	233	05 135184 001	252	05 135422 001	255
05 134664 001	256	05 134930 001	233	05 135185 001	252	05 135423 001	255
05 134665 001	256	05 134931 001	233	05 135186 001	252	05 135424 001	255
05 134667 001	256	05 134932 001	233	05 135200 001	252	05 135425 001	255
05 134668 001	256	05 134937 001	232	05 135201 001	252	05 135430 001	257
05 134669 001	256	05 134938 001	232	05 135202 001	252	05 135431 001	257
05 134670 001	256	05 134939 001	232	05 135204 001	252	05 135432 001	257
05 134671 001	256	05 134940 001	226	05 135205 001	252	05 135433 001	257
05 134672 001	256	05 134941 001	226	05 135220 001	254	05 135434 001	257
05 134673 001	256	05 134942 001	226	05 135221 001	254	05 135435 001	257
05 134674 001	256	05 134943 001	232	05 135222 001	254	05 135436 001	257
05 134675 001	256	05 134944 001	232	05 135224 001	277	05 135440 001	257
05 134676 001	256	05 134945 001	232	05 135225 001	277	05 135441 001	257
05 134677 001	256	05 134946 001	232	05 135226 001	258	05 135442 001	257
05 134678 001	256	05 134947 001	232	05 135228 001	258	05 135443 001	257

Číselný rejstřík podle kódových čísel

Code	Strana	Code	Strana	Code	Strana	Code	Strana
05 135530 001	234	05 138263 001	17	05 332606 001	256	05 380109 001	264
05 135531 001	234	05 138264 001	17	05 332607 001	254	05 380110 001	264
05 135532 001	234	05 138265 001	17	05 332609 001	254	05 380124 001	267
05 135705 001	235	05 138266 001	17	05 332610 001	254	05 380125 001	267
05 135706 001	235	05 138268 001	17	05 332612 001	256	05 380126 001	267
05 135810 001	312	05 138269 001	17	05 340245 001	269	05 380127 001	267
05 135870 001	199	05 138270 001	17	05 340260 001	303	05 380128 001	267
05 135871 001	199	05 140310 001	213	05 340322 001	312	05 380129 001	267
05 135902 001	277	05 160785 001	91	05 340330 001	13	05 380130 001	267
05 135903 001	277	05 160821 001	257	05 342920 001	247	05 380131 001	267
05 135904 001	277	05 160830 001	252	05 344280 001	257	05 380155 001	226
05 135906 001	69	05 160885 001	266	05 344281 001	257	05 380156 001	226
05 135918 001	140	05 160895 001	235	05 344282 001	257	05 380157 001	226
05 135926 001	198	05 160896 001	233	05 344511 001	293	05 380158 001	227
05 135927 001	202	05 160899 001	233	05 344512 001	293	05 380160 001	232
05 135928 001	201	05 160901 001	235	05 344513 001	293	05 380161 001	232
05 135938 001	41	05 160908 001	235	05 344514 001	293	05 380200 001	234
05 135939 001	200	05 160916 001	232	05 344515 001	272	05 380201 001	234
05 135939 001	219	05 160917 001	256	05 344900 001	256	05 380202 001	234
05 135942 001	183	05 160924 001	287	05 345018 001	254	05 380380 001	236
05 135949 001	90	05 160956 001	256	05 345019 001	256	05 380381 001	236
05 135961 001	66	05 160976 001	287	05 345026 001	254	05 380382 001	236
05 135973 001	54	05 160977 001	287	05 345028 001	254	05 380383 001	236
05 136000 001	289	05 160979 001	287	05 345032 001	254	05 480171 001	228
05 136001 001	289	05 160981 001	287	05 345035 001	254	05 480172 001	228
05 136002 001	289	05 160983 001	233	05 345047 001	252	05 480173 001	228
05 136011 001	325	05 160987 001	282	05 345056 001	254	05 480221 001	240
05 136013 001	67	05 160988 001	282	05 345280 001	63	05 480222 001	240
05 136018 001	68	05 161010 001	232	05 345281 001	38	05 480223 001	240
05 136019 001	68	05 161011 001	232	05 345282 001	38	05 670446 001	221
05 136022 001	67	05 200495 001	258	05 345284 001	37	05 670447 001	221
05 136026 001	203	05 200496 001	254	05 345285 001	37	05 670448 001	221
05 136027 001	72	05 200498 001	268	05 345290 001	36		
05 136220 001	253	05 200995 001	142	05 345350 001	254		
05 136301 001	267	05 203913 001	234	05 345351 001	254		
05 136302 001	267	05 203914 001	234	05 345352 001	254		
05 136303 001	267	05 204126 001	257	05 346280 001	206		
05 136304 001	267	05 221102 001	267	05 346281 001	227		
05 136305 001	234	05 221110 001	272	05 346285 001	235		
05 136306 001	234	05 223161 001	26	05 346286 001	235		
05 136307 001	234	05 259135 001	257	05 346287 001	235		
05 136308 001	244	05 300004 001	53	05 346288 001	266		
05 136309 001	244	05 300025 001	258	05 346293 001	139		
05 136310 001	244	05 300037 001	258	05 347100 001	286		
05 136311 001	253	05 300412 001	254	05 347106 001	22		
05 136312 001	253	05 300413 001	254	05 347107 001	71		
05 136313 001	253	05 300414 001	254	05 347108 001	71		
05 136314 001	253	05 300415 001	254	05 347153 001	303		
05 136315 001	253	05 300416 001	254	05 347735 002	24		
05 136316 001	253	05 300417 001	254	05 347736 002	24		
05 136385 001	302	05 300418 001	254	05 347743 001	14		
05 136390 001	318	05 302400 001	257	05 347777 001	66		
05 136391 001	319	05 302401 001	257	05 347778 001	27		
05 136392 001	304	05 302402 001	257	05 350430 001	266		
05 136393 001	321	05 302403 001	257	05 350451 001	330		
05 136400 001	138	05 308428 001	252	05 380033 001	266		
05 137810 001	33	05 311517 001	289	05 380045 001	266		
05 137811 001	10	05 314753 001	254	05 380046 001	266		
05 137812 001	10	05 319835 001	252	05 380047 001	266		
05 137813 001	10	05 320430 001	256	05 380048 001	266		
05 138070 001	15	05 320533 001	257	05 380049 001	266		
05 138250 001	27	05 320540 001	24	05 380050 001	266		
05 138257 001	17	05 323780 001	234	05 380103 001	264		
05 138258 001	17	05 323781 001	234	05 380104 001	264		
05 138259 001	17	05 324901 001	272	05 380105 001	264		
05 138260 001	17	05 326310 001	256	05 380106 001	264		
05 138261 001	17	05 328448 001	252	05 380107 001	264		
05 138262 001	17	05 332600 001	252	05 380108 001	264		

Číselný rejstřík podle objednacích čísel

68	213	300/7 Mix 1	29	454	43
80	212	300/7 Mix 2	30	454 HF	43
80 RA	209	334	13	454 Imperial	43
81	213	334 SB	13	454 Imperial HF	44
82	213	334 SK	13	454/10 HF Set Imperial 1	46
83	213	334 SK/6	22	454/7 HF Set 1	46
84	213	334/355 SK/6	23	467 TORX® HF	44
85	213	334/355/6 Rack	23	467/7 TORX® HF Set 1	47
86	213	334/368/6	27	495	45
87	213	334/6	23	700 A HTS	274
88/1	211	335	12	700 B HTS	274
91	212	335 Malý držák bitů Stubby / šroubovák		700 C HTS	275
95	212	na karburátory	20	712	212
100	359	335 SB	12	780 A	293
100 L	360	335/350/355/3	24	780 B	293
100 S	360	335/350/355/4	24	780 C	293
101	360	335/350/355/6	23	781 A	290
101 L	360	335/350/367/7	24	781 B	291
102	360	350	14	781 C	291
102 L	360	350 SB	14	781/5 Set 1	292
160 i VDE	58	350 SK	13	784 A/1	292
160 i VDE SB	59	350 Stubby	21	784 B	292
160 i/162 i/167 i/9	66	352	15	784 C	293
160 i/165 i/7 Rack	65	354	15	797 A/4/1 B	283
160 i/168 i/6 Rack	66	355	14	797 B/4/1 B	283
160 i/6 Rack	64	355 SB	14	800/1 BDC	259
160 i/7 Rack	64	355 SK	14	800/1 BTZ	259
160 iS VDE	59	355 Šroubovák na karburátory	21	800/1 HTN	274
160 iS/7	65	367 Držák bitů / šroubovák na		800/1 TZ	259
160 iSS	59	karburátory TORX®	21	800/1 Z	260
160 iSS/7	66	367 K TORX®	17	800/1 Z Set	260
162 i PH VDE	59	367 TORX PLUS®	18	800/1 Z Set D	260
162 i PH/S VDE	60	367 TORX®	16	800/2 Z	261
162 i PH/S VDE SB	60	367 TORX® BO	17	800/4 Z	261
162 i VDE PH SB	59	367 TORX® HF	16	800/9 C	261
162 iS PH/S VDE	61	367 TORX® SB	17	807/4 Z	261
162 iS VDE	59	367/4 TORX® HF	26	809/1 ESD Stubby	55
162 iSS	60	367/6 TORX®	27	810/1 Vario	208
164 i VDE	62	367/6 TORX® BO	27	811/1 ESD Stubby	56
165 i PZ VDE	60	367/6 TORX® HF	27	811/1 Stubby	208
165 i PZ VDE SB	60	367/7 TORX® HF	26	812/1 Vario	208
165 i VDE PZ/S	61	368	26	813	207
165 i VDE PZ/S VDE SB	61	368 Držák bitů / šroubovák na	18	813 R	205
165 iS PZ VDE	60	karburátory	21	813 R ESD	53
165 iS VDE PZ/S	61	368 SB	19	816 R	205
165 iS VDE PZ/S # 1 + 2	69	371 TORQ-SET® Mplus	18	816 R ESD	53
165 iSS VDE PZ/S	61	375 TRI-WING®	19	816 R SB	205
167 i VDE TORX®	57	378 B	13	816 RA	208
167 i VDE TORX®	62	391	19	817 R	205
167 i VDE/6 TORX®	65	391/3	19	817 R SB	205
168 i VDE	62	392	28	817 VDE	76
168 i VDE SB	62	393 S	207	819/1 Vario	206
190 i VDE	63	395	207	819/1/6	206
247	63	395 H0	19	819/1/6 PH	206
247 SB	63	395 H0/3	20	820/1/6	206
300 Hex	341	395 H0/7 SM	28	826 T Kraftform Turbo	183
300 Hex pistolová rukojeť	341	400 Hex	27	827 T Kraftform Turbo	77
300 IP	341	400 i Hex	342	830	212
300 IP pistolová rukojeť	342	400 TX	85	840/1 BTZ	263
300 TX	341	416 R	342	840/1 IMP DC SB	262
300 TX pistolová rukojeť	341		45	840/1 Impaktor DC	262

Číselný rejstřík podle objednacích čísel

840/1 Z	264	851/4 BTH	231	867/1 TORX® BDC	247
840/1 Z BO	268	851/4 BTZ	231	867/1 TORX® BDC SB	247
840/1 Z SB	264	851/4 Harpoon DC	232	867/1 TORX® BTZ	247
840/2 Z	267	851/4 IMP DC SB	230	867/1 TORX® DIY	249
840/4 IMP DC SB	265	851/4 Impaktor DC	230	867/1 TORX® DIY 100	249
840/4 Impaktor DC	265	851/4 J	234	867/1 TORX® IMP DC	245
840/4 Z	266	851/4 PH/S	245	867/1 TORX® IMP DC SB	245
840/4 Z BO	268	851/4 R	233	867/1 TORX® SB	249
840/4 Z SB	267	851/4 RH	232	867/1 TZ TORX®	248
840/9 C	267	851/4 TH	233	867/1 Z TORX® BO	255
842/1 Z	264	851/4 TZ	233	867/1 Z TORX® BO SB	255
842/4	267	851/4 TZ SB	233	867/1 Z TORX® HF	248
842/9 C	268	851/4 Z	234	867/1 Z TORX® W	250
843	321	851/4 Z SB	234	867/1 ZA TORX®	250
844	321	851/9 C	236	867/11 TORX®	253
844/7	322	853/1 TZ ACR® PH	228	867/12 TORX®	254
845	322	853/4 ACR® Harpoon	235	867/15 TORX®	254
845/8	322	853/4 ACR®	235	867/16 TORX®	254
846 HSS	322	853/4 ACR® SL	234	867/2 Z TORX®	253
846/8	323	855/1 BDC	238	867/21 IP TORX PLUS®	257
847 HSS	323	855/1 BDC SB	238	867/21 IPR TORX PLUS®	258
847/7 HSS	323	855/1 BTH	238	867/21 TORX®	254
848 HSS	323	855/1 BTZ	239	867/22 IP TORX PLUS®	257
848/851/867/19	324	855/1 IMP DC SB	237	867/22 TORX®	255
849 HSS	324	855/1 Impaktor DC	237	867/4 H TORX®	252
849/855/867/18	324	855/1 RZ	239	867/4 IMP DC SB	250
851/1 A	226	855/1 TH	239	867/4 IP TORX PLUS®	256
851/1 ADC	226	855/1 TH SB	240	867/4 IPR TORX PLUS®	257
851/1 AH	226	855/1 TiN	240	867/4 KK	251
851/1 BDC	225	855/1 TiN SB	240	867/4 TORX® HF	251
851/1 BDC SB	225	855/1 TZ	240	867/4 TORX® IMP DC	250
851/1 BTH	225	855/1 Z	241	867/4 Z TORX®	252
851/1 BTZ	226	855/1 Z DIY	241	867/4 Z TORX® BO	255
851/1 IMP DC SB	224	855/1 Z DIY 100	241	867/4 Z TORX® BO SB	256
851/1 Impaktor DC	224	855/1 Z SB	241	867/4 Z TORX® SB	253
851/1 J	229	855/11	244	867/9 C IP TORX PLUS®	256
851/1 RDC	227	855/12	244	867/9 C TORX®	254
851/1 RH	227	855/15	245	867/9 IPR TORX PLUS®	258
851/1 RZ	227	855/2 Z	244	868/1 BTZ	269
851/1 RZ SB	227	855/4 BDC	243	868/1 IMP DC SB	268
851/1 TH	227	855/4 BTZ	243	868/1 Impaktor DC	268
851/1 TiN	228	855/4 IMP DC SB	242	868/1 V	269
851/1 TiN SB	228	855/4 Impaktor DC	242	868/1 Z	270
851/1 TZ	228	855/4 PZ/S	245	868/1 Z SB	270
851/1 TZ SB	228	855/4 TH	243	868/4	271
851/1 Z	228	855/4 TZ	243	868/4 BTZ	271
851/1 Z DIY	229	855/4 Z	244	868/4 IMP DC SB	270
851/1 Z DIY 100	229	855/4 Z SB	244	868/4 Impaktor DC	270
851/1 Z SB	229	856/1 TZ ACR®	240	868/4 SB	271
851/11	235	857/1 Z	275	868/4 V	271
851/12	235	857/4 Z	275	869/4	276
851/15	235	860/1 XZN	274	869/4 M	276
851/16	236	860/4 XZN	274	869/4 M SB	277
851/2 Z	235	864/1 BTZ	258	869/4 M SB Set A	277
851/21 J	236	864/1 Z	258	869/9	277
851/22	236	867/1 IP TORX PLUS®	256	870/1	289
851/23	235	867/1 IPR TORX PLUS®	257	870/14	290
851/25 H	236	867/1 TORX®	248	870/2	289
851/4 A	233				
851/4 ADC	232				
851/4 BDC	231				

870/4	289	899/4/1 SB	286	967 PKXL TORX®	178
870/4 A	289	899/5/1	287	967 SL TORX® HF	177
870/4 SB	289	899/8/1	287	967 SPKL TORX® BO Multicolour	178
870/4/7 Set A SB	290	899/8/1 K	287	967 SPKXL TORX® Multicolour	177
870/7	290	917 SPH	9	967 SXL HF TORX® Multicolour	177
871/1 DC TORQ-SET® Mplus	272	917 SPH SB	9	967 SXL TORX® Multicolour	178
871/1 TORQ-SET® Mplus 25 mm	272	917 SPHS	9	967 TORX®	179
871/1 TORQ-SET® Mplus 32 mm	272	918 SPZ	9	967 XL HF TORX®	178
871/19 TORQ-SET® Mplus	273	918 SPZ SB	9	967 XL TORX®	178
871/2 TORQ-SET® Mplus	273	919 PH	179	967/9 TX 1	176
871/4 DC TORQ-SET® Mplus	272	919 PZ	179	967/9 TX 1 SB	176
871/4 TORQ-SET® Mplus	272	920 A	179	967/9 TX BO Multicolour 1	176
871/6 TORQ-SET® Mplus	273	930 A	32	967/9 TX BO Multicolour 1 SB	176
871/7 TORQ-SET® Mplus	273	930/935/6	33	967/9 TX HF 1	175
872/21	275	930/955/6	33	967/9 TX Multicolour HF 1	175
872/9	275	932 A	8	967/9 TX XL 1	176
875/1 TRI-WING® 25 mm	273	932 A SB	8	967/9 TX XL HF 1	175
875/1 TRI-WING® 32 mm	273	932 AS	8	967/9 TX XL Multicolour 1	175
875/4 TRI-WING®	273	932 S/6	11	967/9 TX XL Multicolour HF 1	175
875/6 TRI-WING®	274	932/6	11	977 TORX®	9
879/4	277	932/918/6	11	977/6 TORX®	11
881/4/1 SB	288	935 SPH	33	1013 Kraftform Micro	39
887/4 RR	282	950	173	1013 Kraftform Micro ESD	53
887/4 RR SB	282	950 BM	174	1160 i VDE	80
888/4/1 K	282	950 L	173	1160 i/1165 i/7 VDE	81
889/4 R	282	950 L HF	173	1160 i/7 VDE	81
889/4/1	282	950 PKL	172	1162 i VDE	80
889/4/1 F	283	950 PKL BM	172	1165 i VDE	81
889/4/1 K	282	950 PKL Imperial	172	1267 A TORX PLUS®	33
889/4/1 K SB	282	950 PKLS	172	1267 A TORX®	33
890/00/0	285	950 PKS	173	1267 B TORX PLUS®	34
890/4/1	285	950 SPKL HF Multicolour	170	1267 B TORX®	34
890/6/1	285	950 SPKL Multicolour	171	1334	31
890/7/1	285	950 SPKL Multicolour Imperial	171	1334/1355/6	32
890/7/2	285	950 SPKS Multicolour	171	1334/6	32
891/4/1	288	950/13 Hex-Plus Imperial 1	167	1335	31
891/8/1	288	950/13 Hex-Plus Imperial 1 SB	167	1335/1350/1355/6	32
893/4/1 K	286	950/7 Hex-Plus 1	167	1350	31
893/4/1 K SB	286	950/7 Hex-Plus Magnet 1	167	1355	31
894/14/1	283	950/7 Hex-Plus Multicolour Magnet 1	165	1367 TORX®	31
894/4/1	283	950/9 Hex-Plus 1	165	1367/6 TORX®	32
894/4/1 K	283	950/9 Hex-Plus 1 SB	165	1427	34
895/14/1	284	950/9 Hex-Plus 2	166	1428	34
895/4/1	284	950/9 Hex-Plus 3	166	1429	38
895/4/1 K	284	950/9 Hex-Plus 4	166	1430 ESD	329
895/4/1 K SB	284	950/9 Hex-Plus 5	166	1440/1442	35
896/4/1 SB	289	950/9 Hex-Plus 6	166	1441	35
897/4 IMP R	280	950/9 Hex-Plus 6 SB	166	1529 ESD	50
897/4 Impaktor	280	950/9 Hex-Plus 7	167	1550 ESD Micro	48
897/4 Impaktor R	280	950/9 Hex-Plus Imperial 1	168	1550 PH/S ESD	48
897/4 R	281	950/9 Hex-Plus Imperial 1 SB	168	1550/6 ESD	52
897/4 R SB	281	950/9 Hex-Plus Multicolour 1	163	1555 PZ ESD Micro	48
898/21	285	950/9 Hex-Plus Multicolour 1 SB	163	1567 TORX PLUS® IPR ESD	49
898/4	284	950/9 Hex-Plus Multicolour 2	164	1567 TORX® BO ESD Micro	49
898/9	284	950/9 Hex-Plus Multicolour HF 1	163	1567 TORX® ESD Micro	49
899/14/1	287	950/9 Hex-Plus Multicolour Imperial 1	164	1567 TORX® HF ESD Micro	49
899/14/1 SB	287	950/9 Hex-Plus Multicolour Imperial 2	165	1569 ESD	50
899/3/1	286	950/9 L Hex-Plus HF 1	165	1572 ESD	49
899/4/1	286	955 SPZ	33	1573 Pentalobe ESD	50
899/4/1 S	287	967 L TORX® HF	179		
		967 PKL TORX®	179		

Číselný rejstřík podle objednacích čísel

1578 A ESD Micro	48	3950 SPKL Multicolour Imperial	170	7773 A	354
1578 A/6	52	3950/9 Hex-Plus Imperial Stainless 1	163	7773 B	354
2035	36	3950/9 Hex-Plus Multicolour Imperial		7773 C	354
2035/6 A	41	Stainless 1	164	7774/1	355
2035/6 B	42	3950/9 Hex-Plus Multicolour Stainless 1	162	7774/2	355
2050	36	3950/9 Hex-Plus Stainless 1	162	7774/3	355
2050/6	42	3950/9 Hex-Plus Stainless 1 SB	162	7775	356
2052	38	3967 SXL HF TORX® Multicolour	177	7776	356
2052/6	42	3967/9 TX SXL Multicolour HF		7779/1	357
2054	37	Stainless 1	175	7779/2	357
2055	36	6000 Joker	150	7780	352
2067 TORX PLUS® IPR Micro	37	6000 Joker 11 Set 1	151	7781	353
2067 TORX® B0 Micro	37	6000 Joker 4 Imperial Set 1	152	7782 C	354
2067 TORX® HF Micro	37	6000 Joker 4 Set 1	151	7782 E	354
2067 TORX® Micro	37	6000 Joker 8 Imperial Set 1	151	7783 C	355
2067/6 TORX® B0	42	6000 Joker Imperial	150	7783 E	355
2069	38	6000/6002 Joker 6 Set 1	151	7786	357
2069/6	43	6001 Joker Switch	153	7790/1	357
2072	38	6001 Joker Switch 11 Set 1	153	7790/2	357
2090	359	6001 Joker Switch 4 Imperial Set 1	154	8000 A	92
2090/17	359	6001 Joker Switch 4 Set 1	154	8000 A SB	92
3160 i VDE	56	6001 Joker Switch 8 Imperial Set 1	154	8000 B	108
3160 i/7 Rack	57	6001 Joker Switch Imperial	153	8000 B SB	108
3162 i VDE	56	6002 Joker Double	153	8000 C	123
3165 i VDE	56	6003 Joker	155	8000 C SB	123
3165 i/6 Rack	57	6003 Joker 11 Set 1	156	8000 E	138
3167 i/7 Držák	57	6003 Joker 22 Set 1	156	8001 A SB	146
3334	6	6003 Joker 5 Imperial Set 1	158	8002 C Koloss All Inclusive Set	137
3334/3350/3355/6	8	6003 Joker 5 Set 1	156	8002 C Set	137
3334/3355/6	7	6003 Joker 8 Imperial Set 1	156	8003 A	94
3334/6	7	6003 Joker extra slim	155	8003 B	109
3335	6	6003 Joker Imperial	155	8003 C	126
3350	6	6004 Joker 4 Set 1	159	8004 A	95
3355	7	6004 Joker L	159	8004 B	111
3367	7	6004 Joker M	159	8004 C	127
3368	7	6004 Joker S	159	8005 Ráčna Zyklop Mini 2	146
3800/1 TS	259	6004 Joker XL	159	8006 C	124
3800/4	260	6004 Joker XS	158	8006 SC 1	123
3816 R	204	6004 Joker XXL	159	8007 B VDE	82
3840/1 TS	263	7400	328	8008 A Zyklop Mini 3	147
3840/4	265	7400 ESD	328	8100 SA 2	90
3851/1 TS	224	7400 ESD Halfmoon	329	8100 SA 4	91
3851/1 TS SB	225	7400 ESD Imperial	329	8100 SA 6	89
3851/4	230	7400 Imperial	328	8100 SA 7	93
3855/1 TS	237	7400 Imperial pistolová rukojeť	328	8100 SA 8	94
3855/1 TS SB	238	7400 přednastavené stavitelné		8100 SA 9	89
3855/4	242	momentové, pistolová rukojeť	328	8100 SA 10	93
3867/1 TS P TORX®	246	7400 VDE	76	8100 SA 11	95
3867/1 TS SB	246	7440/41	330	8100 SA 12 HF	95
3867/1 TS TORX®	246	7440/41/42	330	8100 SA All-In	88
3867/4 TORX®	251	7443/12	331	8100 SA/SC 2	91
3867/4 TORX® B0	255	7443/61/9	331	8100 SB 2	106
3868/1 TS	269	7445/46/47	330	8100 SB 4	106
3868/4	271	7761 Manžeta M4 Click-Torque	358	8100 SB 6	105
3869/4	276	7762 Manžeta M3 Click-Torque	358	8100 SB 7	108
3888/4/1 K	281	7763 Manžeta M5 Click-Torque	358	8100 SB 8	110
3888/4/1 K SB	281	7770	351	8100 SB 9	105
3950 PKL	170	7771	352	8100 SB 10	109
3950 PKL Imperial	170	7772 A	353	8100 SB 11	111
3950 SPKL Multicolour	169	7772 B	353	8100 SB HF 1	111
		7772 C	353	8100 SB VDE 1	81

8100 SC 2	122	8794 LC	135	Bit-Box 15 Impaktor TX	246
8100 SC 4	122	8794 SA	103	Bit-Box 20 BTH PZ	239
8100 SC 6	121	8794 SB	119	Bit-Box 20 BTZ PH	226
8100 SC 7	125	8794 SB VDE	84	Bit-Box 20 BTZ PZ	239
8100 SC 8	126	8794 SC	136	Bit-Box 20 BTZ TX	248
8100 SC 9	121	8795 A	103	Bit-Box 20 PH	229
8100 SC 10	125	8795 B	119	Bit-Box 20 PZ	241
8100 SC 11	127	8795 C	136	Bit-Box 20 RZ PH	227
8700 A FL	102	8796 LA	102	Bit-Box 20 TX	249
8740 A	101	8796 LB	119	Bit-Box 20 V Robertson	269
8740 A HF	101	8796 LC	135	Bit-Check 6 Impaktor 1	298
8740 A HF 1	102	8796 SA	103	Bit-Check 6 Impaktor 1 SB	298
8740 B HF	116	8796 SB	119	Bit-Check 6 Impaktor 2	298
8740 B HF 1	117	8796 SC	135	Bit-Check 6 PH BiTorsion 1	303
8740 B HF Imperial 1	117	8797 C	124	Bit-Check 6 PH Diamond 1	306
8740 B VDE HF	83	9100 Sada náradí na kytary	204	Bit-Check 6 PH Impaktor 1	298
8740 C HF	134	9200	288	Bit-Check 6 PZ Diamond 1	306
8740 C HF 1	135	Belt A (textilní pás), 8dílný, neosazený	104	Bit-Check 6 PZ Impaktor 1	298
8740 C HF 2	135	Belt A (textilní pás), 9dílný, neosazený	104	Bit-Check 6 PZ Universal 1	316
8751 A	102	Belt A 1	97	Bit-Check 6 Stainless 1 SB	300
8755 A	102	Belt A 2	101	Bit-Check 6 TX HF 1	317
8760 B VDE XZN	83	Belt A 3	100	Bit-Check 6 TX Impaktor 1	299
8767 A	99	Belt A 4	97	Bit-Check 6 TX Universal 1	316
8767 A HF	99	Belt A Deep 1	99	Bit-Check 6 TX Universal 1 SB	316
8767 A HF 1	100	Belt A Imperial 1	98	Bit-Check 6 Universal 1	315
8767 B HF	115	Belt B (textilní pás), 8dílný, neosazený	120	Bit-Check 6 Universal 1 SB	315
8767 B HF 1	116	Belt B (textilní pás), 9dílný, neosazený	120	Bit-Check 6 Universal 2	315
8767 B VDE HF	83	Belt B 1	113	Bit-Check 6 Universal 2 SB	315
8767 C HF	132	Belt B 2	117	Bit-Check 6 Universal 3	316
8767 C HF 1	133	Belt B 3	115	Bit-Check 6 V Universal 1	317
8767 C HF 2	133	Belt B 4	113	Bit-Check 7 Diamond 1	305
8767 C HF 3	133	Belt B Deep 1	114	Bit-Check 7 Diamond 1 SB	305
8780 C	137	Belt B Imperial 1	118	Bit-Check 7 Hex-Plus 1	314
8781 C	138	Belt B VDE (textilní pás), 10dílný,		Bit-Check 7 PH BiTorsion 1	303
8782 C	138	neosazený	85	Bit-Check 7 PH Diamond 1	306
8784 A1	104	Belt B VDE 1	82	Bit-Check 7 PZ BiTorsion 1	303
8784 B1	120	Belt C (textilní pás), 6dílný, neosazený	138	Bit-Check 7 PZ Diamond 1	305
8784 C2	136	Belt C 1	129	Bit-Check 7 PZ Diamond 1 SB	306
8789 A	103	Belt C 2	134	Bit-Check 7 PZ Universal 1	313
8789 B	119	Belt C 3	132	Bit-Check 7 PZ Universal 1 SB	313
8789 C	136	Belt C Deep 1	131	Bit-Check 7 PZ Universal 2	313
8790 B VDE	83	Belt C Impaktor (textilní pás), 9dílný,		Bit-Check 7 TiN PZ Universal 1 SB	315
8790 C HF 1	130	neosazený	138	Bit-Check 7 TiN Universal 1	314
8790 C Impaktor	127	Belt C Impaktor 1	128	Bit-Check 7 TiN Universal 1 SB	314
8790 C Wheel Impaktor	130	Bicycle Big Pack 1	30	Bit-Check 7 TX BO Universal 1	314
8790 FA	147	Bicycle Set 1	144	Bit-Check 7 TX Diamond 1	306
8790 HMA	96	Bicycle Set 2	191	Bit-Check 7 TX Universal 1	313
8790 HMA Deep	98	Bicycle Set 3	145	Bit-Check 7 TX Universal 1 SB	313
8790 HMA HF	96	Bicycle Set 4	169	Bit-Check 7 Universal 1	311
8790 HMB	112	Bicycle Set 5	197	Bit-Check 7 Universal 1 SB	312
8790 HMB Deep	114	Bicycle Set 6	47	Bit-Check 7 Universal 2	312
8790 HMB HF	112	Bicycle Set 7	107	Bit-Check 7 Universal 3	312
8790 HMC	128	Bicycle Set 8	118	Bit-Check 7 Universal 4	312
8790 HMC Deep	131	Bicycle Set 9	145	Bit-Check 10 BiTorsion 1	302
8790 HMC HF	129	Bicycle Set 10	157	Bit-Check 10 BiTorsion 2	302
8794 A	103	Bicycle Set 11	197	Bit-Check 10 BiTorsion 3 SB	302
8794 B	120	Bicycle Set 12	157	Bit-Check 10 Diamond 1	305
8794 C	136	Bicycle Set 13	35	Bit-Check 10 Drywall 1	325
8794 LA	103	Bicycle Set Torque 1	344	Bit-Check 10 Impaktor 1	296
8794 LB	119	Bit-Box 15 Impaktor PH	224	Bit-Check 10 Impaktor 1 SB	297
8794 LB VDE	84	Bit-Box 15 Impaktor PZ	237	Bit-Check 10 Impaktor 2	297

Číselný rejstřík podle objednacích čísel

Bit-Check 10 Impaktor 3	297	Click-Torque C 3 Set 1	346	Kraftform Kompakt 70 Allround	192
Bit-Check 10 Impaktor 4	297	Click-Torque C 3 Set 2	346	Kraftform Kompakt 71 Security	192
Bit-Check 10 PZ BiTorsion 1	303	Click-Torque C 4	347	Kraftform Kompakt 96 VK 6,3	80
Bit-Check 10 PZ BiTorsion 2	303	Click-Torque C 5	347	Kraftform Kompakt 97 VK 8,1	80
Bit-Check 10 PZ Impaktor 1	297	Click-Torque E 1	347	Kraftform Kompakt 98 DK	80
Bit-Check 10 PZ Universal 1	310	Click-Torque E 1 Push R/L	348	Kraftform Kompakt 99 FL	80
Bit-Check 10 PZ Universal 2	311	Click-Torque X 1	348	Kraftform Kompakt 100	193
Bit-Check 10 Stainless 1	300	Click-Torque X 2	348	Kraftform Kompakt 400	194
Bit-Check 10 Stainless 1 SB	300	Click-Torque X 3	349	Kraftform Kompakt F 1	203
Bit-Check 10 TX Impaktor 1	297	Click-Torque X 4	349	Kraftform Kompakt H 1	200
Bit-Check 10 TX Universal 1	311	Click-Torque X 5	349	Kraftform Kompakt M 1	201
Bit-Check 10 TX Universal 2	311	Click-Torque X 6	349	Kraftform Kompakt Micro 11 Electronics 1	41
Bit-Check 10 Universal 1	309	Click-Torque XP 1	350	Kraftform Kompakt Micro 11 ESD 1	55
Bit-Check 10 Universal 2	309	Click-Torque XP 2	350	Kraftform Kompakt Micro 11 Universal 1	41
Bit-Check 10 Universal 3	309	Click-Torque XP 3	350	Kraftform Kompakt Micro 20 ESD 1	54
Bit-Check 10 Universal 3 SB	310	Click-Torque XP 4	351	Kraftform Kompakt Micro 21 ESD 1	54
Bit-Check 10 Universal 4	310	Kraftform 100 i/7 Set 1	68	Kraftform Kompakt Pistol RA	210
Bit-Check 10 Universal 5 SB	310	Kraftform 100 iS/7 Set 1	67	Kraftform Kompakt Pistol RA 4	210
Bit-Check 10 Zyklop Mini 1	143	Kraftform 100 iS/7 Set 2	67	Kraftform Kompakt SH 1	202
Bit-Check 10 Zyklop Mini BiTorsion 1	143	Kraftform 100 iS/7 Set 3	68	Kraftform Kompakt SH 2	203
Bit-Check 12 BiTorsion 1	301	Kraftform 2go 100	64	Kraftform Kompakt Stubby 1	196
Bit-Check 12 BiTorsion 1 SB	302	Kraftform 2go 300	22	Kraftform Kompakt Stubby ESD 1	55
Bit-Check 12 Diamond 1	304	Kraftform 300/7 Set 1	24	Kraftform Kompakt Stubby se	
Bit-Check 12 Diamond 1 SB	304	Kraftform 300/7 Set 2	25	zásobníkem 1	195
Bit-Check 12 Metal 1	321	Kraftform 300/7 Set 3	25	Kraftform Kompakt Stubby se	
Bit-Check 12 Metal 1 SB	321	Kraftform 300/7 Set 4	26	zásobníkem 2	196
Bit-Check 12 Stainless 1	299	Kraftform 3100 i/7 Set 1	58	Kraftform Kompakt Stubby se	
Bit-Check 12 Universal 1	308	Kraftform 900/7 Set 1	10	zásobníkem 3	196
Bit-Check 12 Universal 2	309	Kraftform 900/7 Set 2	10	Kraftform Kompakt Stubby se	
Bit-Check 12 Wood 1	318	Kraftform 900/7 Set 3	10	zásobníkem RA 1	194
Bit-Check 12 Wood 1 SB	318	Kraftform Big Pack 100 VDE	63	Kraftform Kompakt Stubby se	
Bit-Check 12 Wood 2	319	Kraftform Big Pack 300	21	zásobníkem RA 2	195
Bit-Check 12 Wood 2 SB	319	Kraftform Big Pack 900	10	Kraftform Kompakt Stubby se	
Bit-Check 12 Wood 3	319	Kraftform Kompakt 10	183	zásobníkem RA 3	195
Bit-Check 12 Wood 4	320	Kraftform Kompakt 12	183	Kraftform Kompakt Stubby se	
Bit-Check 30 BiTorsion 1	301	Kraftform Kompakt 20	185	zásobníkem RA 4	195
Bit-Check 30 Diamond 1	304	Kraftform Kompakt 20 A	185	Kraftform Kompakt Turbo 1	182
Bit-Check 30 Impaktor 1	296	Kraftform Kompakt 20 Tool Finder 1	184	Kraftform Kompakt Turbo i 1	76
Bit-Check 30 Impaktor 2	296	Kraftform Kompakt 20 Tool Finder 2	185	Kraftform Kompakt Turbo i Imperial 1	77
Bit-Check 30 Metal 1	320	Kraftform Kompakt 20 Tool Finder 3	185	Kraftform Kompakt Turbo Imperial 1	182
Bit-Check 30 Stainless 1	299	Kraftform Kompakt 22	186	Kraftform Kompakt Vario RA	209
Bit-Check 30 TX Universal 1	308	Kraftform Kompakt 25	186	Kraftform Kompakt VDE 7 extra slim 1	74
Bit-Check 30 Universal 1	308	Kraftform Kompakt 26	186	Kraftform Kompakt VDE 7 Imperial 1	75
Bit-Check 30 Wood 1	318	Kraftform Kompakt 27 RA 1 SB	211	Kraftform Kompakt VDE 7 Universal 1	74
Bit-Check 30 Wood 2	318	Kraftform Kompakt 27 RA 2 SB	211	Kraftform Kompakt VDE 7 Universal 2	75
Bit-Check 30 Zyklop Mini 1	139	Kraftform Kompakt 28	187	Kraftform Kompakt VDE 15 Torque	
Bit-Check 30 Zyklop Mini 2	139	Kraftform Kompakt 28 Imperial 1	187	1,2-3,0 Nm extra slim 1	70
Bit-Safe 43 Universal 1	307	Kraftform Kompakt 28 SB	186	Kraftform Kompakt VDE 16 extra slim 1	73
Bit-Safe 61 BiTorsion 1	301	Kraftform Kompakt 40	187	Kraftform Kompakt VDE 16 Torque	
Bit-Safe 61 Universal 1	307	Kraftform Kompakt 41	187	1,2-3,0 Nm extra slim 1	69
Bit-Safe 61 Wood 1	219	Kraftform Kompakt 50	188	Kraftform Kompakt VDE 16 Universal 1	73
Click-Torque A 5	342	Kraftform Kompakt 60	190	Kraftform Kompakt VDE 17 extra slim 1	72
Click-Torque A 6	343	Kraftform Kompakt 60 ESD	53	Kraftform Kompakt VDE 17 Universal 1	72
Click-Torque A 6 Set 1	343	Kraftform Kompakt 60 Imperial	190	Kraftform Kompakt VDE 18 Imperial 1	71
Click-Torque B 1	344	Kraftform Kompakt 60 KK	190	Kraftform Kompakt VDE 18 Universal 1	70
Click-Torque B 2	345	Kraftform Kompakt 60 RA	209	Kraftform Kompakt VDE 18 Universal 2	71
Click-Torque C 1	345	Kraftform Kompakt 60 RA Imperial	209	Kraftform Kompakt VDE 60 i	77
Click-Torque C 2	345	Kraftform Kompakt 60 Stainless	189	Kraftform Kompakt VDE 60 iS	77
Click-Torque C 2 Push R/L	347	Kraftform Kompakt 60 Stainless Imperial	189	Kraftform Kompakt VDE 62 i	77
Click-Torque C 3	345	Kraftform Kompakt 60 Torque	188	Kraftform Kompakt VDE 62 i PH/S	78
Click-Torque C 3 Push R/L	348	Kraftform Kompakt 62	191	Kraftform Kompakt VDE 62 iS	78

Kraftform Kompakt VDE 62 iS PH/S	78	Řada 7400 – momentové šroubováky	
Kraftform Kompakt VDE 64 i	80	Kraftform s pevně přednastavenou	
Kraftform Kompakt VDE 65 i	78	hodnotou měření	335
Kraftform Kompakt VDE 65 i PZ/S	78	Řada 7400 – momentové šroubováky	
Kraftform Kompakt VDE 65 iS	78	Kraftform s pevně přednastavenou	
Kraftform Kompakt VDE 65 iS PZ/S	79	hodnotou měření podle zadání	
Kraftform Kompakt VDE 67 i TORX®	79	zákazníka	336
Kraftform Kompakt VDE 67 iS TORX®	79	Řada 7400 – momentové šroubováky	
Kraftform Kompakt VDE 68 i	79	Kraftform s pevně přednastavenou	
Kraftform Kompakt VDE 68 iS	79	hodnotou měření podle zadání	
Kraftform Kompakt W 1	198	zákazníka	337
Kraftform Kompakt W 2	199	Řada 7400 – momentové šroubováky	
Kraftform Kompakt W Imperial 1	199	Kraftform s pevně přednastavenou	
Kraftform Kompakt Zyklus	92	hodnotou měření podle zadání	
Kraftform Kompakt Zyklus Mini 2	140	zákazníka	339
Kraftform Kompakt Zyklus MS1		Sada na opravu mobilních telefonů 1	
Metal/Speed 1/4"	90	Kraftform Micro 6 ESD	51
Kraftform Micro 12 Electronics 1	40	Sada pro stavbu teras T 1	325
Kraftform Micro 12 Universal 1	40	Stojánek na šroubováky	34
Kraftform Micro Big Pack 1	39	Stojánek na šroubováky Kraftform Micro	34
Kraftform Micro ESD Big Pack 1	51	Stubby Set 1	28
Kraftform XXL	21	Stubby Set 2	28
Kraftform XXL 2	22	Stubby Set 3	29
Kraftform XXL 3	22	Stubby Set TX 1	29
Nástroj na vytažení matice	97	Tool-Check 1 SB	142
Pás na suchý zip 1	221	Tool-Check Automotive 1	142
Pás na suchý zip 2	221	Tool-Check PLUS	141
Pás na suchý zip 3	221	Tool-Check PLUS Imperial	141
Řada 1460 ESD – momentové		Wera 2go 1	216
šroubováky Kraftform Micro s pevně		Wera 2go 2	216
přednastavenou hodnotou měření	336	Wera 2go 2 XL	217
Řada 1460 ESD – momentové		Wera 2go 3	217
šroubováky Kraftform Micro s pevně		Wera 2go 4	218
přednastavenou hodnotou měření		Wera 2go 5	218
podle zadání zákazníka	341	Wera 2go 6	218
Řada 7400 ESD – momentové		Wera 2go 7	218
šroubováky Kraftform s pevně		Wera 2go E 1	220
přednastavenou hodnotou měření	333	Wera 2go H 1	219
Řada 7400 ESD – momentové		Wera Star	34
šroubováky Kraftform s pevně		Wheel Impaktor C Set 1	130
přednastavenou hodnotou měření	334	Zyklus Hybrid Set	124
Řada 7400 ESD – momentové			
šroubováky Kraftform s pevně			
přednastavenou hodnotou měření			
podle zadání zákazníka	338		
Řada 7400 Halfmoon ESD – momentové			
šroubováky Kraftform s pevně			
přednastavenou hodnotou měření	335		
Řada 7400 Halfmoon ESD – momentové			
šroubováky Kraftform s pevně			
přednastavenou hodnotou měření			
podle zadání zákazníka	340		
Řada 7400 – momentové šroubováky			
Kraftform s pevně přednastavenou			
hodnotou měření	332		
Řada 7400 – momentové šroubováky			
Kraftform s pevně přednastavenou			
hodnotou měření	333		
Řada 7400 – momentové šroubováky			
Kraftform s pevně přednastavenou			
hodnotou měření	334		



Wera Werkzeuge GmbH
Korzertter Straße 21-25
42349 Wuppertal



+49 / (0)202 / 40 45 - 0
Fax: +49 / (0)202 / 40 45 - 276
E-Mail: info@wera.de



Wera Tools Ibérica, S.L.
Business Center "Nodus Barberà"
C. Mogoda 1. P.I. Can Salvatella
08210 Barberà del Vallès (Barcelona)
☎ +34/93/72 91 - 240
Fax: +34/93/22 97 - 241
E-Mail: ventas@weraspain.com



Wera Tools Finland Oy
Karhumaentie 3
01530 Vantaa
☎ +358 45 206 9556
E-Mail: ahokas@wera.de



Wera Outillages S.A.S.
13, rue Ampère
F - 67500 Haguenau
☎ +33 9 72 61 16 52
E-Mail: info@wera-outillages.fr



Wera Tools (UK) Ltd.
Railway View
Clay Cross
Chesterfield
S45 9FR
☎ +44 (0)1246 / 27 77 56
Fax: +44 (0)1246 / 27 33 35
E-Mail: queries@wera-tools.co.uk



Wera Tools Inc.
3325 Harvester Rd., Unit 16
Burlington, Ontario
Canada, L7N 3N2
☎ 1-800-267-55 41
E-Mail: info@weratools.com



Wera Tools Inc.
3325 Harvester Rd., Unit 16
Burlington, Ontario
Canada, L7N 3N2
☎ 1-800-267-55 41
E-Mail: info@weratools.com



NL - Centrale regio
Vincent Rosbergen
☎ +31 / 6 11 06 35 35
E-Mail: rosbergen@wera.de

NL - Noord
Frederik Koning
☎ +31 / 615 26 36 97
E-Mail: koning@wera.de

NL - Zuid
Wouter Steijvers
☎ +31 / 65 28 50 162
E-Mail: steijvers@wera.de



Wera Tools Inc.
3325 Harvester Rd., Unit 16
Burlington, Ontario
Canada, L7N 3N2
☎ 1-800-267-55 41
E-Mail: info@weratools.com



Wera Tools Australia Pty Ltd
Australia
☎ +61-435 755 123
E-Mail: mike.sack@wera.de



Wera Tools Japan G.K
☎ +81-3-3915-2555
E-Mail: frank.yang@wera.de

Impresum

Technické změny vyhrazeny.

Přetisk (i částečný) jen s písemným svolením firmy Wera Werkzeuge GmbH.

Vydání CZ 2021

Použité výrobní značky:

ACR	Phillips Screw Company
ASSY	Adolf Würth GmbH & Co. KG
AW	Adolf Würth GmbH & Co. KG
HIOS	Totsu, Katsuyuki
Microstix	OSG System Products Co. Ltd.
Phillips Recess	Phillips Screw Company
Pozidriv	registered trademark for Phillips Screw Company in Canada, Mexico and in the USA; for Trifast plc in the UK
PZ	registered trademark for Phillips Screw Company in Canada, Mexico and in the USA
PZ1, PZ2, PZ3	registered trademark in the USA for Phillips Screw Company
PUK	Josef Haunstetter Sägenfabrik KG
Robertson	British Robertson S.L.U.
SDS plus	Robert Bosch GmbH
SIT	Adolf Würth GmbH & Co. KG
SPAX	Altenloh, Brinck & Co. GmbH & Co. KG
T-STAR plus	Altenloh, Brinck & Co. GmbH & Co. KG
TORQ-SET	Phillips Screw Company
TORX	Acutment Intellectual Properties, LLC, Troy, Mich., US
TORX PLUS	Acutment Intellectual Properties, LLC, Troy, Mich., US
TRI-WING	Phillips Screw Company

BESSEY®	BESSEY Tool GmbH & Co. KG
“KIRSCHEN“®	Wilh. Schmitt & Comp. GmbH & Co. KG
KNIPEX®	KNIPEX-Werk C. Gustav Putsch KG
COBRA®	KNIPEX-Werk C. Gustav Putsch KG
Lyra®	Johann Froescheis Lyra-Bleistift-Fabrik GmbH & Co. KG
PICARD®	Picard GmbH
Stabila®	STABILA Messgeräte Gustav Ullrich GmbH

Vyhražujeme si právo kdykoliv a bez předchozího upozornění změnit všechny údaje respektive vlastnosti výrobků, jejich varianty a provedení uvedené v tomto katalogu. Záruka za tiskové chyby nebo omyly je vyloučena.



Kontaktujte nás

Wera Werkzeuge GmbH Germany
Korzerter Straße 21–25
D-42349 Wuppertal

Phone: +49 (0)2 02 / 40 45-0
Fax: +49 (0)2 02 / 40 45 276
E-Mail: info@wera.de

Internet:
www.wera.de